

Благодарим вас за то, что вы остановили свой выбор на новом автомобиле Jetour.

Чтобы узнать, как правильно эксплуатировать и обслуживать автомобиль, внимательно прочитайте данное руководство.

Вся информация и технические характеристики в данном руководстве актуальны на момент печати. Jetour оставляет за собой право вносить изменения в конструкцию и технические характеристики в любое время без предварительного уведомления.

Станция технического обслуживания Jetour эксклюзивно авторизована и предоставит вам профессиональные высококачественные услуги. Помните, что сервисная станция Jetour лучше всех знает ваш автомобиль и имеет обученных техников и оригинальные запасные части и комплектующие, что позволяет гарантировать высокий уровень вашей удовлетворенности. Не используйте запасные части или аксессуары не оригинального производства для модификации и ремонта вашего автомобиля. Модификация автомобиля не оригинальными запчастями и комплектующими пагубно повлияет на его маневренность, безопасность и долговечность.

В зависимости от комплектации и характеристик вашего автомобиля некоторые описания и иллюстрации могут отличаться от тех, что указаны на вашем автомобиле.

Все данные, описания и иллюстрации, представленные в данном руководстве, не могут служить основанием для предъявления претензии.

Все права защищены. Этот документ нельзя воспроизводить или копировать полностью или частично без письменного разрешения Джетур Мотор Рус.

## Иллюстрированный указатель

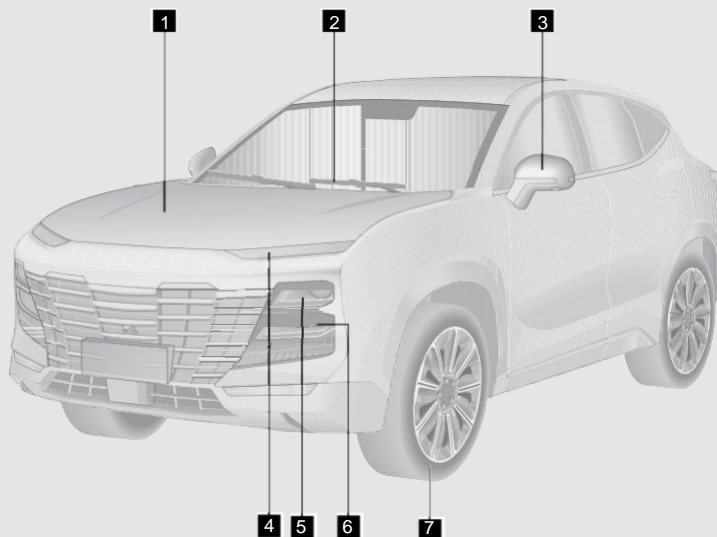

<b>1</b> Капот .....	Стр.110
<b>2</b> Щетка переднего стеклоочистителя .....	Стр.35
<b>3</b> Наружное зеркало заднего вида .....	Стр.29
<b>4</b> Дневные ходовые огни/Указателей поворота/Габаритный свет .....	Стр.38
<b>5</b> Интегрированный дальний и ближний свет .....	Стр.86
<b>6</b> Секция подсветки поворотов .....	Стр.39
<b>7</b> Шина.....	Стр.216

Примечание: Функции автомобиля могут отличаться в зависимости от комплектации

## Иллюстрированный указатель

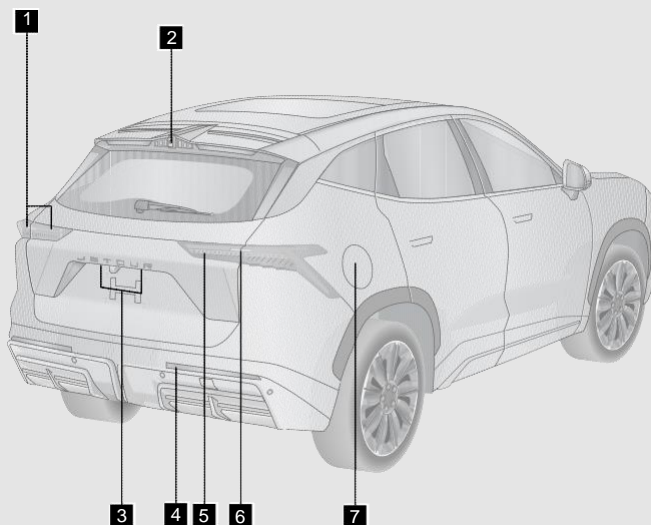

<b>1</b> Указателей поворота/Габаритный огонь .....	Стр.38
<b>2</b> Дополнительный стоп-сигнал.....	Стр.39
<b>3</b> Освещение номерного знака .....	Стр.86
<b>4</b> Противотуманная фара.....	Стр.86
<b>5</b> Фонарь заднего хода .....	Стр.39
<b>6</b> Стоп-сигнал.....	Стр.86
<b>7</b> Крышка топливного бака.....	Стр.115

Примечание: Функции автомобиля могут отличаться в зависимости от комплектации

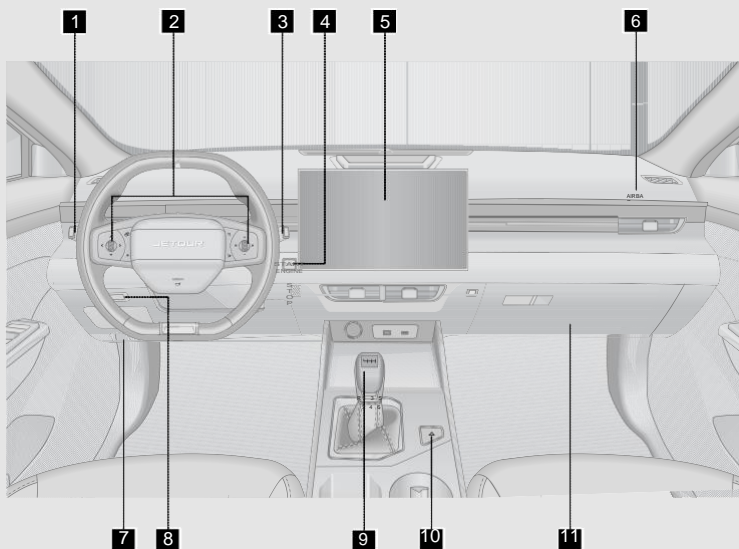

<b>1</b>	Комбинированный переключатель фар.....	Стр.38
<b>2</b>	Кнопки управления на рулевом колесе .....	Стр.25
<b>3</b>	Комбинированный переключатель стеклоочистителей .....	Стр.32
<b>4</b>	Переключатель ENGINE START STOP (ЗАПУСК ДВИГАТЕЛЯ) .....	Стр.119
<b>5</b>	Мультимедийный дисплей.....	Стр.81
<b>6</b>	Фронтальная подушка безопасности переднего пассажира.....	Стр.147
<b>7</b>	Рычаг открытия капота .....	Стр.110
<b>8</b>	Электронный стояночный тормоз.....	Стр.136
<b>9</b>	Рычаг переключения передач.....	Стр.124
<b>10</b>	Аварийная сигнализация.....	Стр.192
<b>11</b>	Перчаточный ящик .....	Стр.106

Примечание: Функции автомобиля могут отличаться в зависимости от комплектации

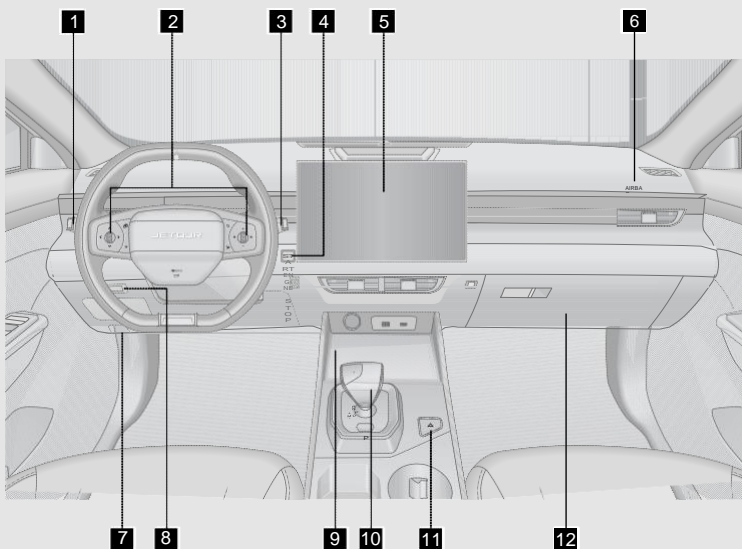

<b>1</b>	Комбинированный переключатель фар.....	Стр.38
<b>2</b>	Кнопки управления на рулевом колесе .....	Стр.25
<b>3</b>	Комбинированный переключатель стеклоочистителей .....	Стр.32
<b>4</b>	Переключатель ENGINE START STOP (ЗАПУСКА ДВИГАТЕЛЯ) .....	Стр.119
<b>5</b>	Мультимедийный дисплей.....	Стр.81
<b>6</b>	Подушка безопасности переднего пассажира .....	Стр.147
<b>7</b>	Рычаг открытия капота .....	Стр.110
<b>8</b>	Электронный стояночный тормоз.....	Стр.136
<b>9</b>	Беспроводная зарядка телефона .....	Стр.101
<b>10</b>	Рычаг переключения передач.....	Стр.125
<b>11</b>	Аварийная сигнализация.....	Стр.192
<b>12</b>	Перчаточный ящик .....	Стр.106

Примечание: Функции автомобиля могут отличаться в зависимости от комплектации

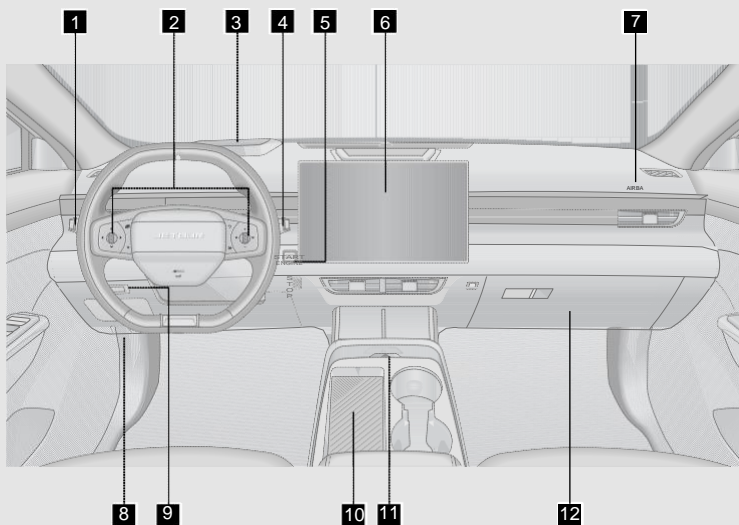

<b>1</b>	Комбинированный переключатель стеклоочистителей .....	Стр.31
<b>2</b>	Кнопки управления на рулевом колесе .....	Стр.25
<b>3</b>	Проекционный дисплей .....	Стр.167
<b>4</b>	Под рулевой рычаг переключения передач.....	Стр.126
<b>5</b>	Переключатель ENGINE START STOP (ЗАПУСКА ДВИГАТЕЛЯ) .....	Стр.119
<b>6</b>	Мультимедийный дисплей.....	Стр.81
<b>7</b>	Подушка безопасности переднего пассажира .....	Стр.147
<b>8</b>	Рычаг открытия капота .....	Стр.110
<b>9</b>	Электронный стояночный тормоз .....	Стр.136
<b>10</b>	Беспроводная зарядка телефона .....	Стр.101
<b>11</b>	Аварийная сигнализация.....	Стр.192
<b>12</b>	Перчаточный ящик .....	Стр.106

Примечание: Функции автомобиля могут отличаться в зависимости от комплектации

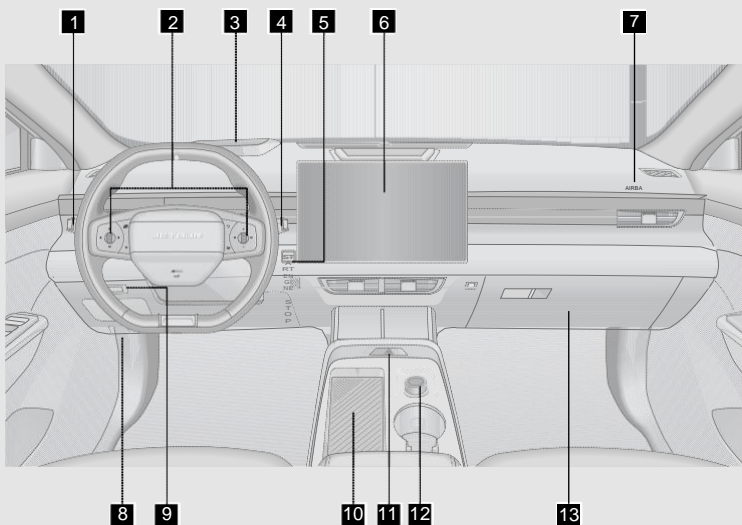

<b>1</b>	Комбинированный переключатель стеклоочистителей .....	Стр.31
<b>2</b>	Кнопки управления на рулевом колесе .....	Стр.25
<b>3</b>	Проекционный дисплей .....	Стр.167
<b>4</b>	Подрулевой рычаг переключения передач.....	Стр.126
<b>5</b>	Переключатель ENGINE START STOP (ЗАПУСКА ДВИГАТЕЛЯ) .....	Стр.119
<b>6</b>	Мультимедийный дисплей.....	Стр.81
<b>7</b>	Подушка безопасности переднего пассажира .....	Стр.147
<b>8</b>	Рычаг открытия капота .....	Стр.110
<b>9</b>	Электронный стояночный тормоз.....	Стр.136
<b>10</b>	Беспроводная зарядка телефона .....	Стр.101
<b>11</b>	Аварийная сигнализация.....	Стр.192
<b>12</b>	Ручка регулировки режима вождения .....	Стр.130
<b>13</b>	Перчаточный ящик .....	Стр.106

Примечание: Функции автомобиля могут отличаться в зависимости от комплектации





## 1. ВВЕДЕНИЕ

1-1. Как читать это руководство	
Как читать это руководство .....	2
Содержание .....	2
Иллюстрированный указатель .....	2
Индекс .....	2
1-2. Символы в руководстве	
Символы в руководстве .....	3
1-3. Обкатка нового автомобиля	
Обкатка нового автомобиля .....	4
1-4. Как экономить топливо и продлить срок службы автомобиля	
Как экономить топливо и продлить срок службы автомобиля .....	5
1-5. Меры предосторожности перед вождением автомобиля	
Проверка безопасности .....	6
Перед запуском двигателя .....	6
После запуска двигателя .....	7
Во время вождения .....	7
Парковка .....	7
Парковка на склоне .....	8
Проверьте вытяжную систему .....	9

1-6. Меры предосторожности при вождении по бездорожью	
Вождение по бездорожью .....	10
1-7. Меры предосторожности при движении в дождь	
При движении по скользкому дорожному покрытию .....	10
Вождение по воде .....	11
1-8. Меры предосторожности при вождении зимой	
Советы по вождению автомобиля в зимних условиях .....	11
Вождение по дороге, покрытой льдом и снегом .....	12
Цепи для шин .....	13

## 2. ПОДГОТОВКА К ВОЖДЕНИЮ

2-1. Приборный щиток	
Обзор приборной панели (Тип А) .....	16
Обзор комбинации приборов (Тип В) .....	16
Индикатор работы/неисправности .....	18
2-2. Рулевое колесо	
Клаксон .....	23
Кнопки на рулевом колесе (Тип А) .....	24
Кнопки на рулевом колесе (Тип В) .....	25
Регулировка рулевого колеса .....	28

<p>2-3. Зеркало заднего вида</p> <p style="padding-left: 20px;">Салонное зеркало заднего вида ..... 28</p> <p style="padding-left: 20px;">Наружное зеркало заднего вида ..... 29</p> <p>2-4. Система стеклоочистителей (при наличии)</p> <p style="padding-left: 20px;">Работа стеклоочистителей (тип А) ..... 31</p> <p style="padding-left: 20px;">Работа стеклоочистителей (тип В) ..... 32</p> <p style="padding-left: 20px;">Замена щетки стеклоочистителя ..... 35</p> <p>2-5. Система освещения</p> <p style="padding-left: 20px;">Наружное освещение (тип А) ..... 36</p> <p style="padding-left: 20px;">Наружное освещение (тип В) ..... 38</p> <p style="padding-left: 20px;">Внутреннее освещение ..... 39</p> <p style="padding-left: 20px;">Интеллектуальный ассистент фар (НМА) (при наличии) ..... 40</p> <p style="padding-left: 20px;">Инструкции по запотеванию источников света ..... 41</p> <p>2-6. Сиденье</p> <p style="padding-left: 20px;">Правильное положение сидя ..... 42</p> <p style="padding-left: 20px;">Подголовник ..... 43</p> <p style="padding-left: 20px;">Переднее сиденье ..... 43</p> <p style="padding-left: 20px;">Второй ряд сидений ..... 47</p> <p>2-7. Ремень безопасности</p> <p style="padding-left: 20px;">Ремень безопасности ..... 47</p> <p style="padding-left: 20px;">Преднатяжитель ремня безопасности (при наличии) ..... 53</p>	<p>2-8. Система безопасности для детей</p> <p style="padding-left: 20px;">Система безопасности для детей ..... 54</p> <p style="padding-left: 20px;">Установка удерживающей системы для ребёнка (ISOFIX) ..... 56</p> <p><b>3. ВНУТРЕННЯЯ ФУНКЦИЯ</b></p> <hr style="border: 1px solid blue;"/> <p>3-1. Информация о ключе</p> <p style="padding-left: 20px;">Смарт-ключ ..... 63</p> <p style="padding-left: 20px;">Замена батареи смарт-ключа ..... 64</p> <p style="padding-left: 20px;">Режим обнаружения автомобиля ..... 66</p> <p style="padding-left: 20px;">Удаленный старт/стоп (если комплектован) ..... 66</p> <p style="padding-left: 20px;">Рабочий диапазон ..... 66</p> <p style="padding-left: 20px;">Вход без ключа ..... 67</p> <p style="padding-left: 20px;">Приветственная функция ..... 68</p> <p style="padding-left: 20px;">Включение охранной системы автомобиля ..... 68</p> <p style="padding-left: 20px;">Система иммобилайзера ..... 69</p> <p>3-2. Двери</p> <p style="padding-left: 20px;">Переключатель дверного замка ..... 70</p> <p style="padding-left: 20px;">Отпирание дверей внутренней ручкой ..... 71</p> <p style="padding-left: 20px;">Дверной механический переключатель ..... 71</p> <p style="padding-left: 20px;">Замок от детей ..... 73</p> <p>3-3. Окна</p> <p style="padding-left: 20px;">Настройка окна ..... 74</p>
---	---

<p>Функция дистанционного управления окном ..... 75</p> <p>Функция от заземления стеклоподъемниками ..... 75</p> <p>3-4. Панорамная люк (при наличии)</p> <p style="padding-left: 20px;">Открытие/закрытие люка с электроприводом ..... 77</p> <p style="padding-left: 20px;">Открытие/закрытие солнцезащитного козырька ..... 78</p> <p>3-5. Мультимедийный дисплей</p> <p style="padding-left: 20px;">Мультимедийный дисплей ..... 81</p> <p style="padding-left: 20px;">Мультимедийный вид (Тип А) ..... 82</p> <p style="padding-left: 20px;">Мультимедийная настройка ..... 84</p> <p style="padding-left: 20px;">Настройка автомобиля ..... 84</p> <p style="padding-left: 20px;">Мультимедийный вид (Тип В) ..... 90</p> <p style="padding-left: 20px;">Настройки автомобиля ..... 91</p> <p style="padding-left: 20px;">Подключение мобильного телефона (при наличии) ..94</p> <p>3-6. Система кондиционирования воздуха</p> <p style="padding-left: 20px;">Система кондиционирования воздуха (Тип А) ..... 96</p> <p style="padding-left: 20px;">Система кондиционирования воздуха (Тип А) ..... 97</p> <p style="padding-left: 20px;">Определение функции ..... 97</p> <p style="padding-left: 20px;">Функция охлаждения коробки подлокотника на</p>	<p style="padding-left: 20px;">вспомогательной приборной панели ..... 101</p> <p>3-7. Беспроводная зарядка (при наличии)</p> <p style="padding-left: 20px;">Беспроводная зарядка ..... 101</p> <p>3-8. Функция записи вождения (если укомплектован)</p> <p style="padding-left: 20px;">Функция записи вождения ..... 104</p> <p>3-9. Пространство для хранения</p> <p style="padding-left: 20px;">Пространство для хранения ..... 105</p> <p>3-10. Электрическая розетка</p> <p style="padding-left: 20px;">Электрическая розетка ..... 108</p> <p>3-11. Порт USB</p> <p style="padding-left: 20px;">Спереди ..... 109</p> <p style="padding-left: 20px;">Сзади ..... 109</p> <p>3-12. Солнцезащитные козырьки и косметическое зеркало</p> <p style="padding-left: 20px;">Солнцезащитные козырьки и косметическое зеркало ..... 110</p> <p>3-13. Капот</p> <p style="padding-left: 20px;">Открытие/закрытие капота ..... 110</p> <p>3-14. Дверь багажного отделения</p> <p style="padding-left: 20px;">Дверь багажного отделения с электродвигателем (при наличии) ..... 111</p>
--	--

<p>Аварийное открытие двери багажного отделения ..... 114</p> <p>3-15. Крышка топливного бака</p> <p>Открытие/закрытие крышки топливного бака ..... 115</p> <p><b>4. ВОЖДЕНИЕ АВТОМОБИЛЯ</b></p> <hr style="border: 1px solid blue; margin-top: 5px;"/> <p>4-1. Режим питания автомобиля</p> <p>Переключатель ENGINE START STOP ..... 119</p> <p>4-2. Запуск и вождение</p> <p>Запуск автомобиля ..... 119</p> <p>Вождение автомобиля ..... 120</p> <p>Выключение автомобиля ..... 122</p> <p>Адаптивная система управления двигателем ..... 122</p> <p>4-3. Бензиновый сажевый фильтр (GPF) (при наличии)</p> <p>Сажевый фильтр ..... 123</p> <p>4-4. Трансмиссия</p> <p>Механическая трансмиссия ..... 124</p> <p>Автоматическая трансмиссия ..... 125</p> <p>4-5. Интеллектуальная система полного привода (AWD) (при наличии)</p> <p>Интеллектуальная система</p>	<p>полного привода (AWD) ..... 129</p> <p>Режим вождения ..... 130</p> <p>4-6. Рулевая система</p> <p>Система рулевого управления с электроусилителем (EPS) ..... 134</p> <p>4-7. Тормозная система</p> <p>Педаль ..... 135</p> <p>Система электрического стояночного тормоза (EPB) ..... 136</p> <p>Автоматическая система удержания (- AUTO HOLD) ..... 138</p> <p>Ножной тормоз ..... 140</p> <p>4-8. Антиблокировочная тормозная система (ABS)</p> <p>Антиблокировочная тормозная система (ABS) ..... 142</p> <p>4-9. Система стабилизации курсовой устойчивости (ESP)</p> <p>Система стабилизации курсовой устойчивости (ESP) ..... 144</p> <p>Расширенная функция ..... 145</p> <p>4-10. Подушка безопасности (SRS)</p> <p>Дополнительна система удерживания (SRS) ..... 147</p>
---	--

Положение подушки безопасности .....	147	движения (LDW) (при наличии) .....	170
Правильное использование подушки безопасности .....	148	Система удержания полосы движения (LKA) (при наличии).....	172
<b>5. ПОМОЩЬ ПРИ ВОЖДЕНИИ</b>		<b>5-4. Система обнаружения слепых зон (BSD) (при наличии)</b>	
<b>5-1. Система круиз контроля</b>		Система обнаружения слепых зон (BSD) .....	174
Система круиз-контроля (CCS) (при наличии) .....	159	Система предупреждения об открытии двери (DOW) .....	175
Система адаптивного круиз-контроля (ACC) (при наличии).....	160	Система оповещения о перекрестном движении сзади (RCTA) .....	176
<b>5-2. Система управления спуском с холма (HDC)</b>		Система предупреждения заднего столкновения (RCW).....	176
Система управления спуском с холма.....	166	<b>5-5. Автоматическая система экстренного торможения (АЕВ)/ Система предупреждения о лобовом столкновении (FCW) (если оборудован)</b>	
<b>5-3. Система помощи при движении по полосе</b>		Автоматическая система экстренного торможения (АЕВ)/ Система предупреждения о лобовом столкновении (FCW).....	177
Система помощи при движении по полосе (при наличии).....	169	<b>5-6. Система помощи при заторе движения (ТJA) / Интегрированная система помощи при</b>	
Система предупреждения о выходе из полосы			

<p>движении (ICA) (при наличии)</p> <p>Система помощи при пробках (TJA)/ Интегрированная система помощи при движении (ICA) ..... 180</p> <p>5–7. Система контроля давления в шинах (TPMS)</p> <p>Система контроля давления в шинах (TPMS) ..... 182</p> <p>5–8. Система контроля парковки</p> <p>Система наблюдения за парковкой (при наличии) ..... 183</p> <p>Система контроля панорамного обзора (при наличии) ..... 185</p> <p>Парковочная радарная система (при наличии) ..... 187</p> <p><b>6. В СЛУЧАЕ ЧРЕЗВЫЧАЙНОЙ СИТУАЦИИ</b></p> <p><b>6–1. Базовые знания об аварийной остановке автомобиля</b></p> <p>Система ЭРА–ГЛОНАСС.192</p> <p>Аварийная сигнализация ..... 192</p> <p>Светоотражающий жилет ..... 193</p> <p>Знак аварийной остановки ..... 193</p> <p>Запасные инструменты ..... 194</p>	<p>6–2. Аварийная остановка автомобиля</p> <p>Операция по замене шин ..... 194</p> <p>Если температура охлаждающей жидкости двигателя высокая ..... 198</p> <p>Если батарея разряжена ..... 199</p> <p>Если ваш автомобиль не может нормально завестись ..... 201</p> <p>6–3. Буксировка</p> <p>Буксировка автомобиля ..... 202</p> <p>Аварийная буксировка автомобиля ..... 203</p> <p>Установка буксирной проушины ..... 204</p> <p>6–4. Предохранители</p> <p>Коробка предохранителей ..... 205</p> <p>Проверка предохранителей ..... 207</p> <p>Замена предохранителя ..... 207</p> <p><b>7. ТЕХНИЧЕСКОГО ОБСЛУЖИВАНИЯ</b></p> <p><b>7–1. Ремонт и обслуживание</b></p> <p>Ремонт и обслуживание ..... 210</p> <p>Авторизованный сервисный центр Jetour предоставляет услуги для вас ..... 210</p>
---	--

## 7-2. Обычное

техническое обслуживание	
Обычное техническое обслуживание .....	210
Проверка уровня масла .....	211
Проверка уровня тормозной жидкости ....	213
Проверка уровня охлаждающей жидкости .....	214
Проверка омывателя ветрового стекла .....	214
Проверка радиатора и конденсатора .....	215
Проверка аккумулятора 12 В .....	215
Проверка приводного ремня .....	215
Проверка шин .....	216
Вращение шин .....	218
Проверка фильтра кондиционера .....	218
Проверка щеток стеклоочистителя .....	218
Запись системы защиты безопасности .....	230

## СПЕЦИФИКАЦИЯ

### 8-1. Расположение ярлыка

Идентификационный номер автомобиля (VIN) .....	234
Паспортная табличка производителя.....	234
Номер двигателя.....	235
Окно для приема RF сигнала.....	235

### 8-2. Технические характеристики автомобиля

Размеры автомобиля .....	236
Производительность автомобиля .....	237
Топливная система.....	238
Вес автомобиля .....	239
Двигатель .....	240
Трансмиссия.....	241
Выравнивание колес.....	242
Колесо и шина.....	243
Тормозная система.....	244
Подвесная система.....	244
Рулевая система .....	244
Диапазон измерения габаритных размеров автомобиля без учета следующих компонентов .....	245





1-1. Как читать это руководство	Во время вождения..... 7
Как читать это	Парковка ..... 7
руководство .....2	Парковка на склоне..... 8
Содержание .....2	Проверьте вытяжную
Иллюстрированный	систему ..... 9
указатель .....2	
Индекс .....2	1-6. Меры
1-2. Символы в руководстве	предосторожности при
Символы в руководстве .....3	вождении по бездорожью
	Вождение по
1-3. Обкатка нового	бездорожью ..... 10
автомобиля	
Обкатка нового	1-7. Меры
автомобиля .....4	предосторожности при
1-4. Как сэкономить	движении в дождь
топливо и продлить срок	При движении по
службы автомобиля	скользкому дорожному
Как сэкономить	покрытию..... 10
топливо и продлить	Вождение по воде..... 11
срок службы	
автомобиля ..... 5	1-8. Меры предосторожности
1-5. Меры	при вождении зимой
предосторожности перед	Советы по вождению
вождением автомобиля	автомобиля в зимних
Проверка безопасности ..... 6	условиях ..... 11
Перед запуском	Вождение по дороге,
двигателя ..... 6	покрытой льдом и
После запуска	снегом..... 12
двигателя ..... 7	Цепи для шин ..... 13

# 1. ВВЕДЕНИЕ

## 1-1. Как читать это руководство

### Как читать это руководство

---

Существует три способа поиска необходимой информации в этом руководстве. Вот краткое введение каждого метода.

### Содержание

---

Обратитесь к содержанию, чтобы определить необходимые информации во всех главах, в какой главе Руководства пользователя содержится необходимая информация, и к содержанию главы, чтобы определить ее точное местонахождение.

### Иллюстрированный указатель

---

Наглядный указатель является полезным помощником для быстрого поиска необходимой информации, особенно если вы не знакомы с названием компонента.

### Индекс

---

Это самый быстрый способ для вас найти нужную вам информацию. Указатель содержит полный список всех важных терминов, используемых в транспортных средствах.

## 1–2. Символы в руководстве

## Символы в руководстве

Приведённые ниже символы используются в данном Руководстве для привлечения вашего внимания к информации особой важности. Для сведения опасностей к минимуму, перед началом эксплуатации автомобиля внимательно прочитайте инструкцию, отмеченные этими символами, и тщательно выполняйте их.

 ОПАСНОСТЬ

Указывает на потенциально опасную ситуацию, которая, если не принять соответствующие меры, может привести к повреждению вашего автомобиля, травмам и даже смерти.

 ВНИМАНИЕ

Указывает на потенциально опасную ситуацию, которая, если не принять соответствующие меры, может привести к повреждению вашего автомобиля и его оборудования, а также к уменьшению службы автомобиля.

 ЗАЩИТА ОКРУЖАЮЩЕЙ СРЕДЫ

Указывает на то, что утилизация отходов должна осуществляться в соответствии с местным природоохранным законодательством во избежание загрязнения окружающей среды.

 ПРОЧИТАЙТЕ

Указывает на необходимость прочитать соответствующую главу данного Руководства перед выполнением дальнейших действий.

В данном Руководстве наиболее важны символы ОПАСНОСТЬ И ВНИМАНИЕ, относящиеся к личной безопасности и защите автомобиля. Для получения наибольшего удовольствия от вождения и для поддержания автомобиля в надлежащем состоянии следите за тем, чтобы эти инструкции строго соблюдали все – и вы сами, и пассажиры.

## 1–3. Обкатка нового автомобиля

### Обкатка нового автомобиля

Фрикционное сопротивление между подвижными деталями нового автомобиля значительно выше, чем при обычной эксплуатации. Правильно проведенная обкатка автомобиля оказывает большое влияние на срок его службы, надежность и топливную экономичность. Вот почему во время обкатки нового автомобиля необходимо строго соблюдать соответствующие требования. Период обкатки составляет в среднем 3000 км.

◆ Правила вождения в период обкатки нового автомобиля на первой 1 000 км:

- Запрещено движение с максимальной скоростью.
- Скорость движения не должна превышать 100 км/ч.
- Запрещается развивать максимальную скорость движения на любой передаче.
- Скорость движения можно постепенно увеличивать до максимальной скорости;
- Частоту вращения коленчатого вала можно постепенно увеличивать до максимально допустимой скорости.

◆ Рекомендации по вождению после периода обкатки

- Во время эксплуатации автомобиля максимальная частота вращения коленчатого вала, с которой двигатель может работать в течение короткого времени, составляет 6000 об/мин. При ручном переключении передач переключайтесь на смежную повышенную передачу до того, как стрелка тахометра достигнет красной зоны.
- Во время движения автомобиля частота вращения коленчатого вала также не должна быть слишком низкой. Для этого необходимо вовремя переключаться на пониженную передачу. Не допускайте работы непрогретого двигателя на максимальных оборотах — ни на нейтральной, ни на какой другой передаче.

◆ Рекомендации по обкатке шин и колес:

начале эксплуатации шины не обеспечивают достаточного сцепления с дорогой. Поэтому новым шинам также требуется приработка. Первые 100 км пробега ведите автомобиль медленно и с особой осторожностью.

◆ Рекомендации по обкатке тормозной системы:

Новым тормозным колодкам требуется некоторое время для приработки. Они не создают достаточной силы трения для идеального торможения в течение первых 200 км пробега. В этот период для обеспечения эффективности торможения нужно нажимать педаль тормоза сильнее. Эта рекомендация относится к каждой замене тормозных колодок

#### ЗАЩИТА ОКРУЖАЮЩЕЙ СРЕДЫ

Не допускайте работы двигателя на высоких оборотах без особой на то необходимости. Своевременное переключение на повышенную передачу способствует экономии топлива, снижению уровня шума и защите окружающей среды.

## 1–4. Как экономить топливо и продлить срок службы автомобиля

**Как экономить топливо и продлить срок службы автомобиля**

Расход топлива во многом зависит от технического состояния автомобиля и вашей манеры вождения. Не эксплуатируйте автомобиль с предельной нагрузкой — соблюдение этой рекомендации поможет вам продлить срок службы автомобиля.

Ниже приведены ряд советов по снижению расхода топлива:

1. Поддерживайте правильное давление воздуха в шинах. Недостаточное давление воздуха приведет к ускоренному износу шин и повышенному расходу топлива.
2. Не следует перегружать автомобиль. В результате этого увеличивается нагрузка на двигатель и возрастает расход топлива.
3. Избегайте длительного прогрева двигателя на холостом ходу. Движение автомобиля можно начинать, как только двигатель станет работать устойчиво. Зимой прогрев двигателя требует больше времени, чем в другое время года.
4. Разгоняйтесь плавно и медленно. Избегайте резкого трогания с места.
5. Избегайте длительной работы двигателя на холостом ходу. Если необходима стоянка с длительным ожиданием, следует заглушить двигатель и снова запустить его позже.
6. Избегайте движения накатом и высокой частоты вращения коленчатого вала двигателя. Выбирайте ступень в коробке передач в соответствии с дорожными условиями.
7. Избегайте частых ускорений и замедлений. Подобный режим движения приводит к повышенному расходу топлива.
8. Избегайте ненужных остановок и торможений. Старайтесь поддерживать постоянную скорость. Использование «зеленой волны» светофоров позволяет сократить или вовсе свести к нулю остановки перед светофорами. Поддержание правильной дистанции до впереди идущего транспортного средства помогает исключить резкие торможения и снижает износ компонентов тормозной системы.
9. По возможности избегайте дорог с интенсивным движением и заторов на дорогах.
10. Не держите долгое время ногу на педали сцепления или тормоза. Это приводит к преждевременному износу и перегреву узлов, а также к повышенному расходу топлива.
11. На скоростных дорогах поддерживайте надлежащую скорость движения. Чем выше скорость движения автомобиля, тем больше расход топлива. Снижение скорости движения автомобиля приводит к уменьшению расхода топлива.
12. Поддерживайте правильные углы установки передних колес. Избегайте ударов колес о бордюрный камень и снижайте скорость при движении по неровным дорогам. Неправильные углы установки передних колес не только приводят к ускоренному износу шин, но и увеличивают нагрузку на двигатель.
13. Избегайте погружения подвески автомобиля в грязь и т. д.
14. Поддерживайте автомобиль в исправном состоянии. Загрязненный воздушный фильтр, неправильные зазоры в приводе клапанов, загрязненные свечи зажигания, загрязненное масло и консистентная смазка, неотрегулированные тормозные механизмы и т. д. приводят к ухудшению параметров работы двигателя и увеличению расхода топлива. Следует регулярно проводить техническое обслуживание для продления срока службы автомобиля и снижения

## 1. ВВЕДЕНИЕ

эксплуатационных расходов. При эксплуатации автомобиля в тяжелых условиях техническое обслуживание нужно проводить чаще.

### ОПАСНОСТЬ

Никогда не выключайте двигатель при движении вниз по склону. Система гидроусилителя руля и тормозная система не будут работать нормально, когда двигатель не работает.

## 1–5. Меры предосторожности перед вождением автомобиля

### Проверка безопасности

Лучше провести проверку безопасности перед управлением транспортным средством. Несколько минут проверки могут помочь обеспечить безопасное и приятное вождение.

### ВНИМАНИЕ

Если вы выполняете эту проверку в закрытом гараже, убедитесь, что имеется достаточная вентиляция.

### Перед запуском двигателя

#### ◆ Снаружи автомобиля

1. Шины (включая запасное колесо): Проверьте давление в шинах с помощью манометра и тщательно проверьте шины на наличие порезов, повреждений или чрезмерного износа.
2. Колесные болты: Убедитесь, что колесные болты установлены и затянуты.
3. Утечки жидкости: После того, как автомобиль стоит какое-то время, проверьте пространство под автомобилем на наличие утечек топлива, масла, охлаждающей жидкости или других жидкостей (вода, капающая из системы кондиционирования воздуха после использования, является нормальным явлением).
4. Освещение: Убедитесь, что фары, дневные ходовые огни, стоп-сигналы, противотуманные фары, указатели поворота и другие огни работают правильно.
5. Воздухозаборные решетки: Удалите снег, листья и другие препятствия с воздухозаборных решеток перед ветровым стеклом.

#### ◆ Внутри автомобиля

1. Запасные инструменты: Убедитесь, что у вас есть запасные инструменты, такие как домкрат, ключ для колесных болтов и запасное колесо.
2. Ремень безопасности: Убедитесь в надежности фиксации застегивки. Убедитесь, что ремни не изношены и не повреждены.
3. Комбинация приборов и органы управления: Особенно убедитесь, что индикаторы неисправности, индикаторы и элементы управления работают правильно.
4. Тормоз: Убедитесь, что педаль имеет достаточный зазор.

#### ◆ Отсек двигателя и двигатель

1. Запасные предохранители: Убедитесь в наличии запасных предохранителей. Должны быть предусмотрены все предохранители с номинальной силой тока, указанной на крышке блока предохранителей.

2. Уровень охлаждающей жидкости: Убедитесь, что уровень охлаждающей жидкости соответствует норме.
3. Аккумулятор и кабели: Проверьте наличие коррозии или незакрепленных клемм и треснутого корпуса. Проверьте кабели на предмет исправности и соединений.
4. Проводка: Проверьте, нет ли поврежденных, ослабленных или оборванных проводов.
5. Топливопроводы: Проверьте линии на наличие утечек или ослабленных соединений.

◆ Капот

Перед началом движения убедитесь, что капот полностью закрыт. В противном случае капот может откинуться вверх и заблокировать обзор спереди во время движения автомобиля, что может привести к аварии.

### После запуска двигателя

1. Выхлопная система: Прислушайтесь к любой утечке. Немедленно устраните любую утечку, если возникнет такая ситуация.
2. Уровень моторного масла: Остановите автомобиль на ровной поверхности, выключите двигатель и подождите 5 минут, вытащите щуп, чтобы проверить, соответствует ли уровень масла в двигателе.

### Во время вождения

1. Манометры и счетчики: Убедитесь, что показания манометров и счетчиков работают правильно.
2. Тормоз: В безопасном месте убедитесь, что автомобиль не тянет в сторону при торможении.
3. Другие ненормальные состояния: Проверьте наличие незакрепленных деталей и утечек. Прислушайтесь к ненормальным шумам.

### Парковка

Правильная парковка является важной частью безопасного вождения, припаркуйте автомобиль в месте с широкой дорогой, хорошим обзором, не мешая движению. Этапы парковки следующие:

1. Выжмите сцепление (автомобиль с механической трансмиссией) и педаль тормоза, пока автомобиль полностью не остановится.
2. Убедитесь, что электромеханический парковочный тормоз включен.
3. Для автомобиля с автоматической трансмиссией: Переведите рычаг переключения передач в положение «Р»; Для автомобиля с механической трансмиссией: Переведите рычаг переключения передач в положение N;
4. Установите переключатель ENGINE START STOP в режим OFF.

 **ВНИМАНИЕ**

Выходя из автомобиля, не забудьте запереть его и взять с собой ключ от автомобиля.

# 1. ВВЕДЕНИЕ

## Парковка на склоне

Парковка транспортного средства на склоне осуществляется в основном за счет тормозного усилия стояночного тормоза. Неиспользование стояночного тормоза или неисправность стояночного тормоза может привести к соскальзыванию автомобиля вниз по склону и травмам людей или повреждению транспортного средства. При парковке на склоне лучше поворачивать шины в одну сторону от автомобиля, чтобы предотвратить случайное перемещение автомобиля.

### ◆ Парковка на спуске с бордюром

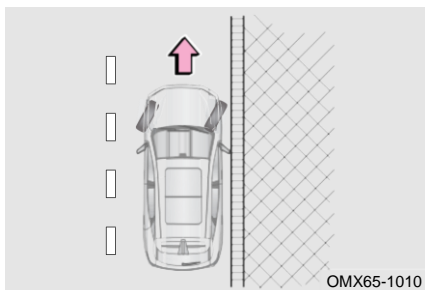

Если на обочине дороги есть бордюр, поверните рулевое колесо вправо на определенный угол, чтобы передняя часть переднего правого колеса приблизилась к бордюру или уперлась в него, чтобы предотвратить скольжение автомобиля вперед по склону, затем включите стояночный тормоз.

### ◆ Парковка на подъеме с бордюром

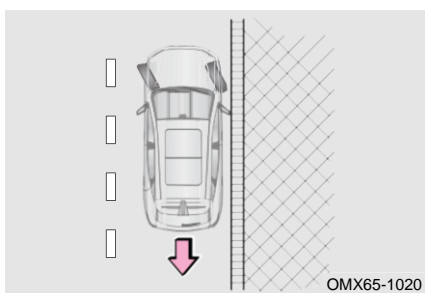

Если на обочине есть бордюр, поверните рулевое колесо влево на определенный угол, чтобы задняя часть переднего правого колеса приблизилась к бордюру или уперлась в него, чтобы предотвратить скольжение автомобиля назад по склону, затем включите стояночный тормоз.

### ◆ Парковка на подъеме или спуске (без бордюра)

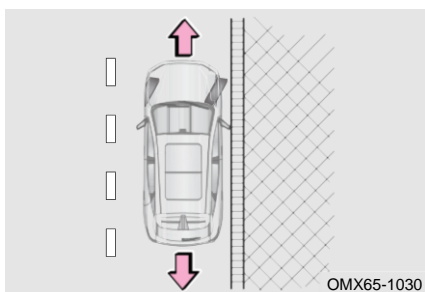

Если на обочине нет бордюра, поверните рулевое колесо вправо на большой угол, чтобы предотвратить выезд автомобиля на середину дороги после скольжения вперед/назад по склону. Поверните рулевое колесо в сторону дороги так, чтобы при движении автомобиль находился далеко от центра дороги, затем нажмите на стояночный тормоз.



#### ◆ Перевозка пассажиров

Перед началом движения, убедитесь, что все пассажиры должны сидеть на своих местах с правильно пристегнутыми ремнями безопасности. Не позволяйте пассажирам сидеть в местах, где нет сидений и ремней безопасности, так как они могут получить серьезные травмы во время столкновения.

#### ◆ Запирание автомобиля

- Оставляя автомобиль без присмотра, запирайте все двери и заберите ключ с собой, даже если вы паркуете автомобиль в гараже или на тротуаре возле дома.
- Паркуйте автомобиль в максимально светлых и просторных местах, не выставляйте напоказ ценные вещи.

#### ◆ Выхлопной газ

- Избегайте вдыхания выхлопных газов двигателя. Он содержит угарный газ (CO), который представляет собой вредный бесцветный газ без запаха. Это может привести к потере сознания или даже смерти после вдыхания.
- Убедитесь, что в выхлопной системе нет отверстий для утечек или ослабленных соединений. Вытяжную систему следует проверять регулярно. Если вы заметили изменение звука выхлопных газов, немедленно проверьте систему.
- Не запускайте двигатель в гараже или закрытом помещении, если не требуется управлять транспортным средством при въезде и выезде. Выхлопной газ не может выйти наружу, что может привести к серьезным травмам.
- Не оставайтесь в припаркованном автомобиле с работающим двигателем в течение длительного времени. Если это неизбежно, автомобиль следует припарковать на просторной площадке и отрегулировать систему отопления и охлаждения, чтобы принудительно подавать наружный воздух в автомобиль.
- Держите дверь багажного отделения закрытой во время вождения. Открытая или незакрепленная дверь багажного отделения может привести к попаданию выхлопных газов в автомобиль.
- Чтобы обеспечить правильную работу системы вентиляции автомобиля, не допускайте попадания снега, листьев или других препятствий на воздухозаборные решетки.
- Если вы чувствуете запах выхлопных газов в автомобиле, откройте окна, чтобы впустить свежий воздух, и проверьте состояние автомобиля.

### **Проверьте вытяжную систему**

Вытяжную систему следует проверять в следующих случаях:

1. Когда вы чувствуете запах выхлопных газов;
2. Когда вы заметите изменение звука вытяжной системы;
3. При повреждении вытяжной системы в результате столкновения автомобиля;
4. При подъеме автомобиля для осмотра и ремонта.

# 1. ВВЕДЕНИЕ

## 1–6. Меры предосторожности при вождении по бездорожью

### Вождение по бездорожью

Всегда соблюдайте следующие меры предосторожности, чтобы свести к минимуму риск серьезной травмы или повреждения автомобиля:

- Будьте осторожны при выезде с дороги. Не ездите в опасных зонах.
- Держите обе руки на внешней стороне рулевого колеса при движении по бездорожью.
- Всегда проверяйте эффективность тормозов сразу после движения по дороге, покрытой песком, грязью, мелководьем или снегом.
- Водитель и все пассажиры должны пристегивать ремни безопасности во время движения автомобиля.

#### ОПАСНОСТЬ

- После движения по дорогам, покрытым высокой травой, грязью, гравием, песком, реками и т. д., проверьте, не прилипли ли к днищу автомобиля трава, кусты, бумага, тряпки, камни, песок и т. д. Удалите все вышеперечисленные материалы с днища кузова. Если вы управляете автомобилем с такими веществами, застрявшими или прилипшими к днищу кузова, это может привести к поломке или возгоранию.
- При движении по бездорожью или пересеченной местности запрещается движение на высокой скорости, прыжки, резкие повороты и удары по предметам и т. п. Невыполнение этого требования может привести к потере управления или опрокидыванию автомобиля, что может привести к смерти или тяжелым травмам персонала. Вы также рискуете дорого повредить подвеску и шасси вашего автомобиля.

## 1–7. Меры предосторожности при движении в дождь

### При движении по скользкому дорожному покрытию

Будьте осторожны, когда идет дождь, так как видимость ухудшится, окна могут запотеть, а дорога станет скользкой.

- Не двигайтесь с высокой скоростью при движении по скоростной автомагистрали в дождь, так как между шинами и поверхностью дороги может образоваться слой воды, препятствующий правильной работе рулевого управления и тормозов.

#### ВНИМАНИЕ

- Внезапное торможение, ускорение и рулевое управление на скользком дорожном покрытии могут вызвать проскальзывание шин и снизить вашу способность управлять автомобилем, что может привести к аварии.
- Внезапные изменения частоты вращения двигателя, например резкое торможение двигателем, могут привести к заносу автомобиля и, как следствие, к аварии.
- Проехав лужу, слегка нажмите педаль тормоза, чтобы убедиться, что тормоза работают нормально. Влажная тормозная накладдка может помешать правильной работе тормозов. Если тормозная накладдка с одной стороны мокрая и не работает должным образом, это может повлиять на рулевое управление, что может привести к аварии.

## Вождение по воде

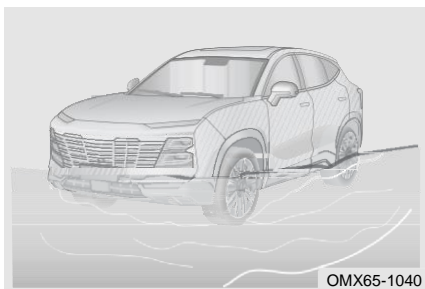

Автомобиль может быть серьезно поврежден при движении по дороге, затопленной после сильного дождя. Если движение по воде неизбежно, проверьте глубину воды и двигайтесь медленно и осторожно.

1. Когда вы едете по воде, убедитесь, что двигатель работает нормально, а рулевое управление и тормозная система работают нормально. При плавном движении по воде следует переключиться на пониженную передачу и избегать резкого нажатия на педаль акселератора или резкого вождения. Это может предотвратить попадание брызг воды в двигатель.
2. Нажмите и удерживайте педаль акселератора во время движения, убедитесь, что автомобиль имеет достаточную и стабильную мощность. Вы должны проехать без остановки на полпути, переключения передач или резких поворотов.
3. Если автомобиль заглох в воде, никогда не перезапускайте его немедленно, чтобы предотвратить дальнейшее повреждение двигателя. Автомобиль следует отбуксировать в безопасное место с мелководьем для выяснения причины.

### ⚠ ВНИМАНИЕ

- Никогда не ездите по воде, которая глубже обода колеса.
- Попадание воды в двигатель может привести к его остановке или серьезным внутренним повреждениям.
- Вода может смыть смазку с подшипника колеса, что вызовет коррозию и преждевременное истирание.
- Движение по воде может привести к повреждению компонентов приводной системы автомобиля. Всегда визуально проверяйте жидкости вашего автомобиля (например, моторное масло, жидкость трансмиссии и т. д.) на наличие признаков утечки после проезда через воду. Не продолжайте эксплуатировать автомобиль при утечке жидкости, так как это может привести к дальнейшему повреждению.
- Сцепление и эффективность торможения автомобиля снижаются при движении по воде. Тормозной путь увеличится. Песок и грязь, скопившиеся вокруг тормозных дисков, могут снизить эффективность торможения и повредить компоненты тормозной системы. После проезда по воде слегка нажмите педаль тормоза несколько раз, чтобы высушить тормоза.

## 1–8. Меры предосторожности при вождении зимой

### Советы по вождению автомобиля в зимних условиях

- Охлаждающая жидкость: Убедитесь, что охлаждающая жидкость имеет функцию защиты от замерзания. Используйте только охлаждающую жидкость, рекомендованную Jetour.

## 1. ВВЕДЕНИЕ

- Аккумулятор и кабели: Низкая температура снижает мощность батареи. В аккумуляторе должно быть достаточно энергии для запуска зимой.
- Масло: Зимой рекомендуется выбирать подходящее моторное масло в соответствии с местным температурным режимом. Чем ниже вязкость при низкой температуре, тем лучше текучесть при низкой температуре, что указывает на то, что при более низкой температуре окружающей среды можно использовать масло. Подробнее о выборе типа масла.
- Дверные замки: Избегайте замерзания дверных замков. В отверстия дверных замков следует распылить противогололедный реагент или глицерин.
- Омыватель лобового стекла: Используйте незамерзающую жидкость, содержащую антифриз. Этот продукт доступен на авторизованной станции обслуживания Jetour и у большинства дистрибьюторов автомобильных компонентов.
- Брызговики: Избегайте скопления льда и снега под брызговиками. Невыполнение этого требования может привести к затруднениям в управлении. Во время движения в холодную погоду следует часто останавливать автомобиль, чтобы проверить наличие льда и снега под брызговиками. Рекомендуется взять с собой некоторые необходимые экстренные предметы в зависимости от различных направлений вождения. Предметы, которые необходимо поместить в автомобиль: Цепи противоскольжения, скребок для мытья окон, мешок с песком или солью, сигнальный огонь, лопата, соединительный кабель и т. д.

### ВНИМАНИЕ

- Не используйте воду вместо охлаждающей жидкости.
- Не используйте охлаждающую жидкость для двигателя или другую альтернативную мощную жидкость, иначе будет повреждена краска автомобиля.

### Вождение по дороге, покрытой льдом и снегом

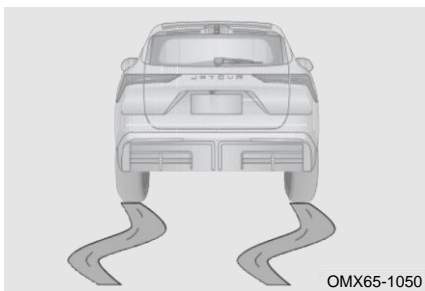

Быстрое ускорение на скользких дорожных покрытиях, таких как покрытые снегом или льдом дороги, может привести к проскальзыванию задних колес вправо или влево. Поэтому, пожалуйста, двигайтесь на малой скорости и действуйте осторожно.

При движении по мокрой или слякотной дороге между шиной и поверхностью дороги может образовываться водяная пленка. Это может привести к неправильной работе рулевого управления и тормозов. Чтобы уменьшить крутящий момент и избежать пробуксовки, вы можете использовать 2-й передачу (автомобиль с механической трансмиссией) при трогании с места на обледенелой или заснеженной дороге. В этом случае рекомендуется включить функцию ESP.

#### ◆ Выезд из ила, льда и снега

Если ведущее колесо застряло в иле, льду или снегу, попробуйте раскатать автомобиль на малой скорости и несколько раз проехать вперед и назад. Переместите рычаг переключения передач между положением D и положением R

несколько раз и слегка нажмите педаль акселератора. Избегайте длительного времени буксования это может привести к чрезмерному износу трансмиссии.

### Цепи для шин

Приобретите комплект цепей противоскольжения, соответствующий размеру шин автомобиля. При установке и снятии цепей соблюдайте следующие меры предосторожности:

1. При использовании цепей соблюдайте правила;
2. Установите и снимите цепи противоскольжения в безопасном месте;
3. Установите цепи противоскольжения в соответствии с инструкциями, прилагаемыми к цепям противоскольжения;
4. Цепи могут устанавливаться только на ведущие колеса;
5. Рекомендуется использовать резиновые цепи толщиной не более 12 мм, в противном случае могут быть повреждены шины, диски, система привода, тормозная система и защитные пластины колеса, повреждения автомобиля в результате неправильного использования цепей не покрываются гарантией;
6. Пожалуйста, обратитесь на авторизованный сервисный центр Jetour для получения подробной информации о колесах и размерах шин.

#### ВНИМАНИЕ

Соблюдайте следующие меры предосторожности, чтобы снизить риск несчастных случаев. Невыполнение этого требования может привести к невозможности безопасного управления автомобилем и стать причиной смерти или серьезной травмы.

- Правила использования цепей противоскольжения различаются в зависимости от местоположения и типа дороги. Всегда проверяйте местные правила перед установкой цепей противоскольжения;
- Обязательно используйте цепи, подходящие для вашего автомобиля. Установка цепи повлияет на управляемость автомобиля, ведите машину осторожно. Использование неподходящих цепей или неправильная установка цепей может привести к аварии и травмам;
- Пожалуйста, следуйте инструкциям производителя цепей по установке и снятию цепей, припаркуйте автомобиль в безопасном месте перед установкой и снятием. Перед установкой цепей обязательно заглушите двигатель (- автоматическая трансмиссия находится в положении P), при необходимости установите дорожные предупреждающие знаки;
- Не управляйте автомобилем со скоростью более 30 км/ч, если на автомобиле установлены цепи, или соблюдайте ограничение скорости автомобиля, указанное производителем цепей, в зависимости от того, что ниже. При установке цепей следует избегать опасных дорожных условий, таких как неровности, выбоины, крутые повороты и т. д., не поворачивать резко рулевое колесо, экстренно блокировать тормоз, резко ускоряться и замедляться и т. д.



2-1. Приборный щиток	2-5. Система освещения
Обзор приборной панели (Тип А) ..... 16	Наружное освещение (тип А) ..... 36
Обзор комбинации приборов (Тип В) ..... 16	Наружное освещение (тип В) ..... 38
Индикатор работы/неисправности ..... 18	Внутреннее освещение .... 39
2-2. Рулевое колесо	Интеллектуальный ассистент фар (НМА) (при наличии) ..... 40
Клаксон ..... 23	Инструкции по запотеванию источников света ..... 41
Кнопки на рулевом колесе (Тип А) ..... 24	2-6. Сиденье
Кнопки на рулевом колесе (Тип В) ..... 25	Правильное положение сидя ..... 42
Регулировка рулевого колеса ..... 28	Подголовник ..... 43
2-3. Зеркало заднего вида	Переднее сиденье ..... 43
Салонное зеркало заднего вида ..... 28	Второй ряд сидений ..... 47
Наружное зеркало заднего вида ..... 29	2-7. Ремень безопасности
2-4. Система стеклоочистителей (при наличии)	Ремень безопасности .... 47
Работа стеклоочистителей (тип А) ..... 31	Преднатяжитель ремня безопасности (при наличии) ..... 53
Работа стеклоочистителей (тип В) ..... 32	2-8. Система безопасности для детей
Замена щетки стеклоочистителя ..... 35	Система безопасности для детей ..... 54
	Установка удерживающей системы для ребёнка (ISOFIX) ..... 56

## 2. ПОДГОТОВКА К ВОЖДЕНИЮ

### 2-1. Приборный щиток

#### Обзор приборной панели (Тип А)

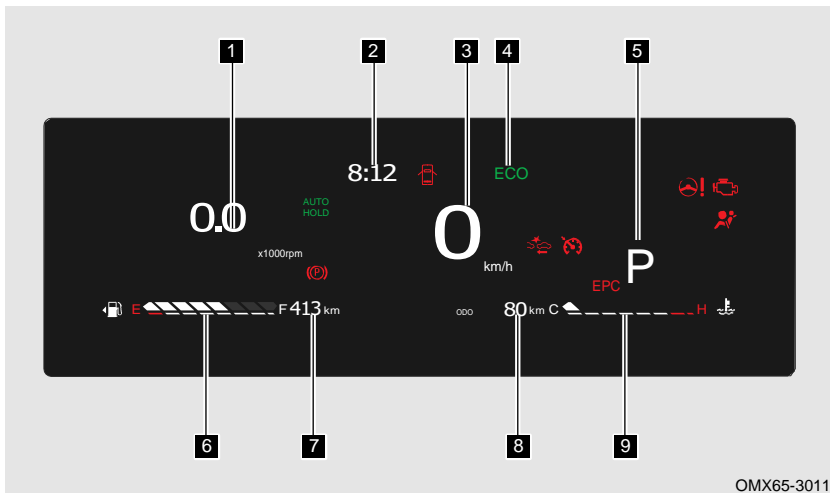

- |                          |  |   |
|--------------------------|--|---|
| <b>1</b> Тахометр        | <b>2</b> Часы                            | <b>3</b> Спидометр  |
| <b>4</b> Режим вождения  | <b>5</b> Информация о положении передачи | <b>6</b> Указатель уровня топлива                             |
| <b>7</b> Пробег за рулем | <b>8</b> Общий пробег                    | <b>9</b> Указатель температуры охлаждающей жидкости двигателя |

#### Обзор комбинации приборов (Тип В)

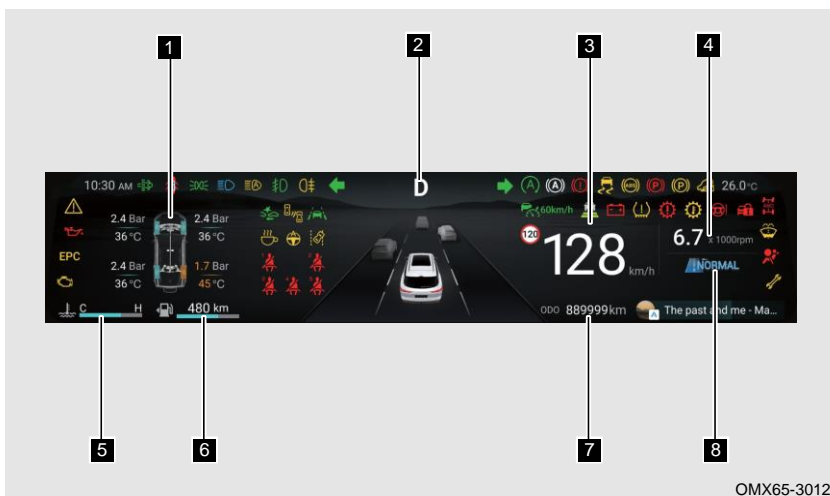



## 2. ПОДГОТОВКА К ВОЖДЕНИЮ

- |                                |   |                                   |
|--------------------------------|---|-----------------------------------|
| <b>1</b> Информация о вождении | <b>2</b> Информация о положении передачи                      | <b>3</b> Спидометр                |
| <b>4</b> Тахометр              | <b>5</b> Указатель температуры охлаждающей жидкости двигателя | <b>6</b> Указатель уровня топлива |
| <b>7</b> Пробег за рулем       | <b>8</b> Общий пробег   |                                   |

### Тахометр

Отображение частоты вращения двигателя (единица измерения:  $\times 1\ 000$  об/мин).

#### ВНИМАНИЕ

Не нажимайте резко на педаль акселератора, чтобы не допустить работу двигателя на высоких оборотах в период обкатки

### Спидометр

Указывает скорость движения автомобиля (единица измерения: км/ч).

#### ВНИМАНИЕ

На спидометр влияет размер шин, используемых в автомобиле. Можно использовать только шины оригинального размера (подробности см. в разделе «Технические характеристики автомобиля»), в противном случае спидометр не будет показывать правильную скорость.

### Режим вождения

Указывает текущий выбранный режим вождения.

### Информация о положении передачи

Указывает информацию о выбранной в данный момент передаче.

### Указатель уровня топлива

Указывает на остаток топлива в топливном баке.

Когда показания указателя уровня топлива находятся рядом с буквой E или индикатор предупреждения о низком уровне топлива продолжает гореть, это указывает на то, что оставшегося топлива недостаточно. Пожалуйста, добавьте топливо как можно скорее.

#### ПРОЧИТАЙТЕ

Когда автомобиль ускоряется, резко тормозит, резко поворачивает или движется по склону, показания указателя уровня топлива могут быть неточными.

### Пробег за рулем

Указывает расчетное максимальное расстояние, которое можно проехать с текущим запасом топлива (общая единица измерения: км).

### Общий пробег

Указывает общий пробег транспортного средства (общая единица измерения: км).

### Указатель температуры охлаждающей жидкости двигателя

Указывает текущую температуру охлаждающей жидкости двигателя.

Низкотемпературный диапазон: Около C или в области C

## 2. ПОДГОТОВКА К ВОЖДЕНИЮ

Когда указатель температуры охлаждающей жидкости двигателя находится около С или в области С, это указывает на низкую температуру охлаждающей жидкости двигателя. В этом температурном диапазоне не запускайте двигатель на высоких оборотах, и нагрузка на двигатель не должна быть чрезмерной.

Диапазон перегрева: Около Н или в области Н

Когда указатель температуры охлаждающей жидкости двигателя находится около Н или в области Н, это указывает на высокую температуру охлаждающей жидкости двигателя. Остановите автомобиль в безопасном месте вдали от оживленного движения, после нескольких минут простоя переведите питание автомобиля в режим OFF. Пожалуйста, свяжитесь с авторизованным сервисным центром Jetour для проверки и ремонта немедленно.

### ВНИМАНИЕ



- Если показания указателя температуры охлаждающей жидкости двигателя остаются в диапазоне низких температур в течение длительного времени, немедленно обратитесь в авторизованный сервисный центр Jetour для проверки и ремонта.
- Никогда не открывайте бачок охлаждающей жидкости двигателя, если показания указателя температуры охлаждающей жидкости двигателя находятся в диапазоне перегрева. Проверьте, не слишком ли низкий уровень охлаждающей жидкости после остывания двигателя. Никогда не запускайте двигатель при слишком низком уровне охлаждающей жидкости, иначе двигатель будет серьезно поврежден.

### Индикатор работы/неисправности

При включении питания автомобиля некоторые индикаторы неисправностей загораются на короткое время, указывая на то, что система выполняет самопроверку. Если один индикатор неисправности системы продолжает гореть или мигает после запуска автомобиля, немедленно обратитесь в авторизованный сервисный центр Jetour для проверки и ремонта.

Индикатор работы используется для предупреждения водителя о рабочем состоянии определенной системы автомобиля, и соответствующий индикатор работы остается включенным.

Индикатор неисправности используется для предупреждения водителя о неисправности определенной системы автомобиля, при этом соответствующий индикатор неисправности будет гореть или мигать.

Название	Индикатор	Описание
Индикатор дневных ходовых огней		Индикатор дневных ходовых огней продолжает гореть при запуске двигателя.
Индикатор габаритных огней		Когда габаритные огни включены, индикатор остается включенным.
Индикатор дальнего света		Когда фары дальнего света включены или когда мигают фары дальнего света, индикатор остается включенным.

## 2. ПОДГОТОВКА К ВОЖДЕНИЮ

<p>Индикатор указателя поворота</p>		<p>При включении левого или правого указателя поворота мигает соответствующий индикатор указателя поворота. Когда переключатель аварийной лампы включен, левый и правый указатели поворота будут мигать одновременно.</p>
<p>Индикатор передней противотуманной фары</p>		<p>При включении передних противотуманных фар загорается индикатор передних противотуманных фар.</p>
<p>Индикатор задней противотуманной фары</p>		<p>При включении задней противотуманной фары, индикатор остается включенным.</p>
<p>Индикатор ремня безопасности</p>		<p>Этот индикатор используется для оповещения о том, что передний ремень безопасности не пристегнут. Пристегните ремень безопасности и ведите безопасно.</p>
<p>Индикатор напоминания об открытии двери</p>		<p>Этот индикатор используется для предупреждения водителя о состоянии открывания и закрывания двери водителя. Когда скорость автомобиля составляет <math>\leq 3</math> км/ч при открытой двери, звуковой сигнал тревоги отсутствует, и соответствующий индикатор открытия двери остается включенным красным цветом; когда скорость автомобиля составляет <math>\geq 3</math> км/ч, соответствующий индикатор открытия двери мигает, и одновременно срабатывает звуковая сигнализация открытия двери.</p>
<p>Индикатор неисправности электрической стояночной тормозной системы</p>		<p>Этот индикатор используется для предупреждения водителя о неисправности электрической системы стояночного тормоза. Пожалуйста, обратитесь на официальную станцию технического обслуживания Jetour для проверки и ремонта.</p>
<p>Индикатор системы электронного стояночного тормоза (EPB)</p>		<p>Этот индикатор продолжает гореть, указывая на то, что EPB автомобиля в настоящее время находится в рабочем состоянии. Индикатор мигает при резком торможении, это нормально и не нуждается в обработке. Если он мигает в других случаях, это указывает на неисправность системы. Пожалуйста, обратитесь на официальную станцию технического обслуживания Jetour для проверки и ремонта немедленно.</p>

## 2. ПОДГОТОВКА К ВОЖДЕНИЮ

<p>Неисправность тормозной системы/ индикатор низкого уровня тормозной жидкости</p>		<p>Этот индикатор используется для предупреждения водителя о низком уровне тормозной жидкости или неисправности тормозной системы.</p> <p>Если уровень тормозной жидкости низкий, долейте тормозную жидкость или немедленно обратитесь на авторизованную станцию технического обслуживания Jetour для проверки и ремонта. Если уровень в норме, немедленно обратитесь на авторизованную станцию технического обслуживания Jetour для проверки и ремонта.</p>
<p>Индикатор неисправности антиблокировочной тормозной системы (ABS)</p>		<p>Этот индикатор используется для предупреждения водителя о неисправности ABS. Пожалуйста, обратитесь на официальную станцию технического обслуживания Jetour для проверки и ремонта немедленно.</p>
<p>Индикатор системы электронной программы стабилизации</p>		<p>Этот индикатор мигает, указывая на то, что система электронной программы стабилизации в настоящее время находится в рабочем состоянии.</p> <p>Этот индикатор продолжает гореть, предупреждая водителя о неисправности системы электронной программы стабилизации. Как можно скорее обратитесь на официальную станцию технического обслуживания Jetour для проверки и ремонта.</p>
<p>Индикатор OFF системы электронной программы стабилизации</p>		<p>Когда функция системы электронной программы стабилизации отключена, индикатор OFF системы электронной программы устойчивости будет гореть, указывая на то, что система электронной программы стабилизации находится в отключенном состоянии.</p>
<p>Индикатор предупреждения о высокой температуре охлаждающей жидкости</p>		<p>Этот индикатор используется для предупреждения водителя о высокой температуре охлаждающей жидкости двигателя. Переместите автомобиль в безопасное место и остановитесь, после нескольких минут на холостом ходу заглушите двигатель. Пожалуйста, обратитесь на официальную станцию технического обслуживания Jetour для проверки и ремонта немедленно.</p>
<p>Индикатор бензинового сажевого фильтра (GPF)</p>		<p>Этот индикатор остается включенным, чтобы предупредить водителя о том, что бензиновый сажевый фильтр (GPF) заполнен, пожалуйста, увеличьте скорость и очистите его.</p>

## 2. ПОДГОТОВКА К ВОЖДЕНИЮ

Индикатор неисправности бензинового сажевого фильтра (GPF)		Этот индикатор продолжает гореть, предупреждая водителя о неисправности газового фильтра твердых частиц (GPF). Как можно скорее обратитесь на официальную станцию технического обслуживания Jetour для проверки и ремонта.
Индикатор предупреждения о низком уровне топлива		Этот индикатор используется для предупреждения водителя о том, что в автомобиле заканчивается топливо. Пожалуйста, добавьте топливо как можно скорее.
Индикатор неисправности подушки безопасности		Этот индикатор используется для предупреждения водителя о неисправности подушки безопасности. Пожалуйста, обратитесь на официальную станцию технического обслуживания Jetour для проверки и ремонта немедленно.
Индикатор неисправности системы контроля давления в шинах		Этот индикатор используется для предупреждения водителя о неисправности системы контроля давления в шинах. Пожалуйста, проверьте, не нарушено ли давление в шинах или не слишком ли высока температура. Если давление в шинах в норме, немедленно обратитесь на авторизованную станцию технического обслуживания Jetour для проверки и ремонта.
Индикатор неисправности системы электроусилителя руля		Этот индикатор загорается желтым цветом, указывая на неисправность системы рулевого управления с электроусилителем. Перезапустите автомобиль. Если этот индикатор по-прежнему загорается после перезапуска автомобиля, немедленно обратитесь на авторизованную станцию технического обслуживания. Этот индикатор загорается красным цветом, указывая на неисправность системы рулевого управления с электроусилителем. Пожалуйста, обратитесь на официальную станцию технического обслуживания Jetour для проверки и ремонта немедленно.
Индикатор предупреждения о низком давлении масла в двигателе		Этот индикатор используется для предупреждения водителя о низком давлении масла в двигателе. Припаркуйте автомобиль в безопасном месте. Пожалуйста, обратитесь на официальную станцию технического обслуживания Jetour для проверки и ремонта немедленно.
Индикатор неисправности EPC		Этот индикатор используется для предупреждения водителя о неисправности системы двигателя. Пожалуйста, обратитесь на официальную станцию технического обслуживания Jetour для проверки и ремонта немедленно.

## 2. ПОДГОТОВКА К ВОЖДЕНИЮ

Индикатор неисправности двигателя		Этот индикатор используется для предупреждения водителя о неисправности двигателя. Пожалуйста, обратитесь на официальную станцию технического обслуживания Jetour для проверки и ремонта немедленно.
Индикатор неисправности коробки передач		Этот индикатор используется для предупреждения водителя о неисправности системы коробки передач. Пожалуйста, обратитесь на официальную станцию технического обслуживания Jetour для проверки и ремонта немедленно.
Индикатор напоминания о техническом обслуживании		Когда начальный пробег достигает 5000 км, индикатор напоминает владельцу о необходимости как можно скорее отправиться на авторизованную станцию технического обслуживания Jetour для проведения технического обслуживания.
Индикатор круиз-контроля		Этот индикатор используется для предупреждения водителя о том, что система постоянной скорости или адаптивного круиз-контроля включена.
Индикатор дистанции следования		Этот индикатор используется для указания на то, что во время круиза зазор следования слишком велик.
Индикатор неисправности системы 4WD		Этот индикатор используется для предупреждения водителя о неисправности 4WD. Как можно скорее обратитесь на официальную станцию технического обслуживания Jetour для проверки и ремонта.
Индикатор работы системы помощи при пробках и интегрированной системы помощи при круиз-контроле		Этот индикатор используется для указания на то, что система помощи в пробках и интегрированная система помощи при круиз-контроле в настоящее время находятся в рабочем состоянии.
Индикатор ON предупреждения о лобовом столкновении		Этот индикатор используется для предупреждения водителя о включении функции предупреждения о лобовом столкновении.

## 2. ПОДГОТОВКА К ВОЖДЕНИЮ

Индикатор неисправности предупреждения о лобовом столкновении		Этот индикатор используется для предупреждения водителя о неисправности системы предупреждения о лобовом столкновении. Как можно скорее обратитесь на официальную станцию технического обслуживания Jetour для проверки и ремонта.
АУТОHOLD индикатор		Этот индикатор загорается белым, чтобы предупредить водителя о том, что функция АУТОHOLD включена. Этот индикатор загорается зеленым, чтобы предупредить водителя о том, что функция АУТОHOLD активирована.
Индикатор замедленного скольжения с резкого склона		Этот индикатор продолжает гореть, предупреждая водителя о том, что активирована система замедленного скольжения с резкого склона.

### 2-2. Рулевое колесо

#### Клаксон

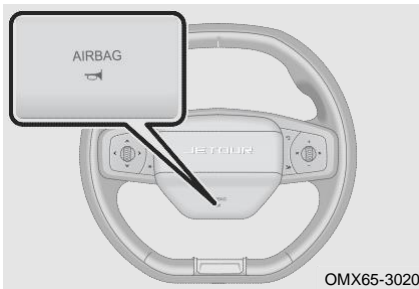

Чтобы подать звуковой сигнал, нажмите на область возле значка звукового сигнала на рулевом колесе.

#### ПРОЧИТАЙТЕ

Соблюдайте местные правила, касающиеся использования автомобильных клаксонов.

## 2. ПОДГОТОВКА К ВОЖДЕНИЮ

### Кнопки на рулевом колесе (Тип А)

Ролик регулируется в соответствии с соответствующим экраном на мультимедийном дисплее.

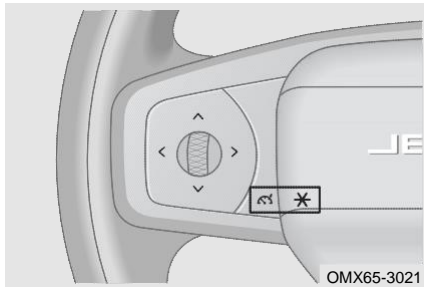

[Ролик]

#### 1. Кондиционер (по умолчанию)

- Поверните ролик вверх: Температура А/С повышается.
- Поверните ролик вниз: Температура А/С снижается.
- Поверните ролик влево: Объем воздуха А/С уменьшается.
- Поверните ролик вправо: Объем воздуха А/С увеличивается.
- Нажмите ролик. Коротко нажмите, чтобы включить/выключить А/С MAX; нажмите и удерживайте, чтобы включить/выключить переднюю разморозку.

#### 2. Круиз-контроль

- Поверните ролик вверх: Круиз-контроль/адаптивная крейсерская скорость увеличивается.
- Поверните ролик вниз: Круиз-контроль/адаптивная крейсерская скорость уменьшается.
- Поверните ролик вправо: Регулировка адаптивного расстояния, переключение диапазонов.

#### 3. Режим регулировки зеркала заднего вида.

- Поверните ролик вверх: Левое наружное зеркало заднего вида наклон вверх.
- Поверните ролик вниз: Левое наружное зеркало заднего вида наклон вниз.
- Поверните ролик влево: Левое наружное зеркало заднего вида наклон влево.
- Поверните ролик вправо: Левое наружное зеркало заднего вида наклон вправо.

["\*"] Пользовательская кнопка]

Выполните функцию переключения источника.

[ кнопка круиз-контроля с постоянной скоростью]: Включить/выключить круиз-контроля с постоянной скоростью.

### ПРОЧИТАЙТЕ

Подробнее о пользовательской кнопке см. в разделе «Мультимедийный дисплей».



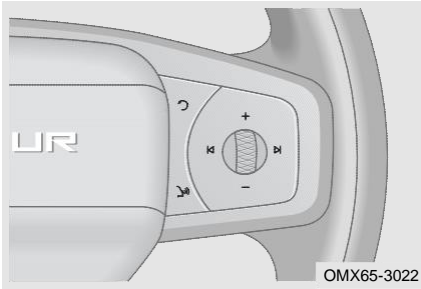

[Ролик]

### 1. Мультимедиа (по умолчанию)

- Поверните ролик вверх: Увеличивайте громкость, пока не будет достигнута максимальная громкость.
- Поверните ролик вниз: Уменьшайте громкость до тех пор, пока звук не будет отключен.
- Поверните ролик влево: Переключиться на предыдущую станцию/предыдущую песню.
- Поверните ролик вправо: Переключиться на следующую станцию/следующую песню.
- Нажмите ролик. Беззвучный режим ON/OFF (воспроизведение/пауза); Когда выполняется вызов блютуз, поверните влево или вправо и нажмите, чтобы ответить или повесить трубку.

### 2. Режим регулировки зеркала заднего вида.

- Поверните ролик вверх: Правое наружное зеркало заднего вида наклон вверх.
- Поверните ролик вниз: Правое наружное зеркало заднего вида наклон вниз.
- Поверните ролик влево: Правое наружное зеркало заднего вида наклон влево.
- Поверните ролик вправо: Правое наружное зеркало заднего вида наклон вправо.

[↶ Кнопка возврата] Коротко нажмите: Возврат к команде, экран возвращается к предыдущему экрану; долгое нажатие: Возвращайтесь к главному экрану.

[🔊 Кнопка аудио]: Включить/выключить голосовое управление.

### Кнопки на рулевом колесе (Тип В)

Ролик регулируется в соответствии с соответствующим экраном на мультимедийном дисплее.

## 2. ПОДГОТОВКА К ВОЖДЕНИЮ

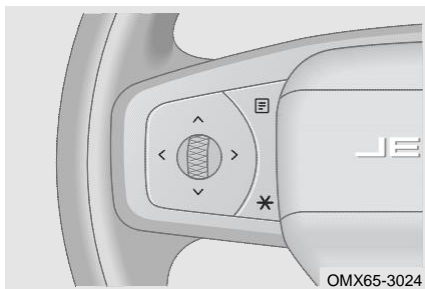

### ■ Ролик

#### 1. Круиз-контроль

- Когда адаптивная система круиз-контроля находится в активированном состоянии, прокрутите вверх, чтобы увеличить скорость .
- Когда адаптивная система круиз-контроля находится в активированном состоянии, прокрутите вниз, чтобы уменьшить скорость .
- Адаптивная система круиз-контроля находится в предварительно активированном состоянии, прокрутите ролик влево, чтобы активировать адаптивную систему круиз-контроля в соответствии с текущей скоростью; Адаптивная система круиз-контроля находится в активированном состоянии, прокрутите ролик влево, чтобы уменьшить зазор.
- Адаптивная система круиз-контроля находится в предварительно активированном состоянии, прокрутите ролик вправо, чтобы активировать адаптивную систему круиз-контроля, предыдущая скорость восстанавливается; Адаптивная система круиз-контроля находится в активированном состоянии, прокрутите ролик вправо, чтобы увеличить зазор.
- При адаптивной системе круиз-контроля в предварительно активированном состоянии кратко нажмите ролик, чтобы активировать АСС/ТJA; При адаптивной системе круиз-контроля в активированном состоянии кратко нажмите ролик, чтобы войти в предварительно активированное состояние АСС/ТJA, и долго нажмите ролик, чтобы переключиться между АСС и ТJA.

#### 2. Режим регулировки зеркала заднего вида.

- Поверните ролик вверх: Левое наружное зеркало заднего вида наклон вверх.
- Поверните ролик вниз: Правое наружное зеркало заднего вида наклон вниз.

- Поверните ролик влево: Правое наружное зеркало заднего вида наклон влево.
- Поверните ролик вправо: Правое наружное зеркало заднего вида наклон вправо.

■ «» кнопка :

- Режим 1: В режиме адаптивного круиз-контроля кратко нажмите, чтобы переключать экран комбинации приборов.
- Режим 2: Когда на комбинации приборов есть всплывающая сигнализация, кратко нажмите, чтобы отключить всплывающей сигнализации; Когда сигнализации нет и автомобиль находится в состоянии адаптивного круиз-контроля, кратко нажмите, чтобы переключать экран комбинации приборов. Когда автомобиль не находится в режиме круиз-контроля, кнопка не работает.

■ «» кнопка : По умолчанию это кнопка «Главная страница». Кратко нажмите, чтобы переключать экран настройки каждой функции. Долго нажмите, чтобы входить в пользовательский экран для самостоятельной настройки функции кнопок рулевого колеса

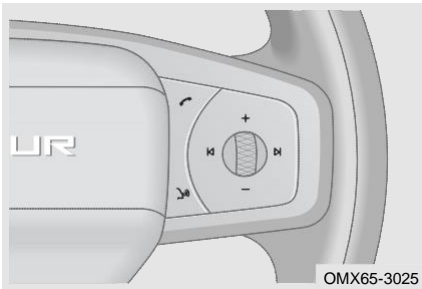

■ Ролик

1. Мультимедиа (по умолчанию)

- Поверните ролик вверх: Увеличивайте громкость, пока не будет достигнута максимальная громкость.
- Поверните ролик вниз: Уменьшайте громкость до тех пор, пока звук не будет отключен.
- Прокрутите ролик влево: Переключитесь на предыдущую песню.
- Прокрутите ролик вправо: Переключитесь на следующую песню.
- Кратко нажмите ролик: Включение/выключение звука.

2. Режим регулировки зеркала заднего вида.

- Поверните ролик вверх: Правое наружное зеркало заднего вида наклон вверх.
- Поверните ролик вниз: Правое наружное зеркало заднего вида наклон вниз.
- Поверните ролик влево: Правое наружное зеркало заднего вида наклон влево.
- Поверните ролик вправо: Правое наружное зеркало заднего вида наклоне вправо.

■ «» кнопка : Режим телефона: Кратко нажмите, чтобы ответить/отклонить вызов, долго нажмите, чтобы отклонить вызов.

■ «» кнопка : Кратко нажмите, чтобы активировать голосового помощника/завершить голосового помощника (при пробуждении).

## 2. ПОДГОТОВКА К ВОЖДЕНИЮ

### ПРОЧИТАЙТЕ

В связи с различными конфигурациями функции кнопок на рулевом колесе приведены только для справки, ориентируйтесь на характеристики вашего автомобиля.

### Регулировка рулевого колеса

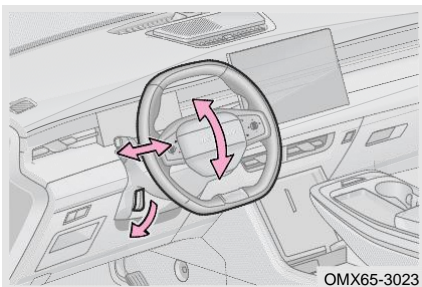

Остановите автомобиль в безопасном месте, переведите питание автомобиля в режим OFF:

Шаг 1: Нажмите на регулировочный рычаг и отпустите его;

Шаг 2: Держите рулевое колесо двумя руками и перемещайте рулевое колесо вверх или вниз/вперед и назад, чтобы установить его в нужное положение;

Шаг 3: Крепко удерживайте рулевое колесо и переведите регулировочный рычаг в исходное положение;

Шаг 4: Проверьте, не трясется ли рулевое колесо. Повторите действия, описанные в шаге 3, при встряхивании.

### ОПАСНОСТЬ

- Не настраивайте рулевое колесо во время вождения, так как это может привести к неправильному управлению автомобилем и аварии, что может привести к смерти или травмам.
- В целях безопасности после регулировки рулевого колеса всегда нажмите регулировочный рычаг в исходное положение и пробуйте перемещать рулевое колесо вверх или вниз/вперед и назад, чтобы убедиться, что оно надежно зафиксировано. В противном случае рулевое колесо может неожиданно сместиться во время вождения, что приведет к ненужным травмам и потерям.

## 2–3. Зеркало заднего вида

### Салонное зеркало заднего вида

Регулировка положения салонного зеркала заднего вида

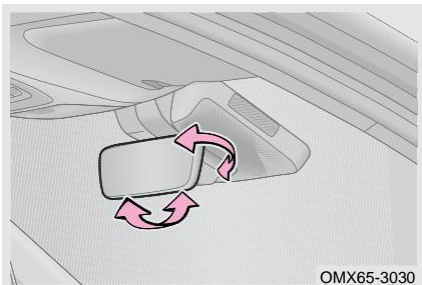

Перед началом движения установите внутреннее зеркало заднего вида в правильное положение, чтобы убедиться, что водитель может обеспечить оптимальный обзор. Вручную установите внутреннее зеркало заднего вида в желаемое положение.

## Ручная антибликовая функция

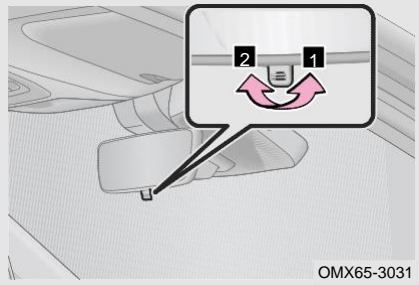

OMX65-3031

## 1 Ночной режим

## 2 Дневной режим

Чтобы уменьшить блики от фар движущихся автомобилей сзади во время ночного вождения, потяните рычаг регулировки антибликового покрытия назад, чтобы отрегулировать угол наклона зеркала заднего вида.

## ОПАСНОСТЬ

Не регулируйте внутреннее зеркало заднего вида во время движения, это может привести к несчастным случаям и травмам.

## Наружное зеркало заднего вида

Регулировка наружного зеркала заднего вида (при наличии)



OMX65-4166

Выберите наружное зеркало заднего вида через [Мое приложение] → [- Управление автомобилем] → [Общий] на мультимедийном дисплее.

Наружное зеркало заднего вида: Сложить, разложить.

Режим зеркала при движении назад: OFF / водительское / пассажирское / обе стороны.

Автоматическое складывание при запираии автомобиля: ВКЛ./ВЫКЛ.

Примечание: На экране настройки зеркал заднего вида используйте ролики с обеих сторон рулевого колеса, чтобы отрегулировать положение зеркала заднего вида. Регулировка зеркал заднего вида прекращается при выходе с этого окна.

Отрегулируйте положение зеркала заднего вида как требуется, сохраните память в соответствующем положении. Настройка положения зеркал при движении назад производится в этом меню при включении задней передачи.

## ПРОЧИТАЙТЕ

Подробнее о кнопке регулировки угла наклона зеркала заднего вида см. в разделе «Рулевое колесо».

## 2. ПОДГОТОВКА К ВОЖДЕНИЮ

### ОПАСНОСТЬ

- Не регулируйте наружное зеркало заднего вида во время движения, это может привести к несчастным случаям и травмам.
- Не управляйте автомобилем со сложенным наружным зеркалом заднего вида.
- Перед началом движения зеркала заднего вида со стороны водителя и пассажира должны быть выдвинуты и соответствующим образом отрегулированы.
- Изображение, отображаемое на наружном зеркале заднего вида, может отличаться от реального, поэтому всегда ведите машину осторожно.

### Электрорегулировка наружного зеркала заднего вида

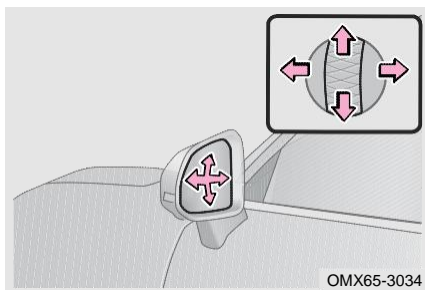

Остановите автомобиль в безопасном месте вдали от большого потока автомашин, переведите питание автомобиля в режим ON.

Выберите наружное зеркало заднего вида через [Мое приложение] → [- Управление автомобилем] → [Сервис] на мультимедийном дисплее. Управляйте роликом на рулевом колесе, чтобы отрегулировать соответствующий угол наружного зеркала заднего вида.

Управляйте с помощью ключа: При отключении охранной системы /- включении охранной системы наружное зеркало заднего вида автоматически складывается/выдвигается.

### ПРОЧИТАЙТЕ

- Если скорость автомобиля превышает 10 км/ч, наружные зеркала заднего вида с электроприводом не смогут складываться автоматически, они могут автоматически разложиться.
- Регулировка наружного зеркала заднего вида должна быть установлена на мультимедийном дисплее. Подробнее см. в разделе «Мультимедийный дисплей».

### ВНИМАНИЕ

- Не складывайте/не раскладывайте внешнее зеркало заднего вида с электроприводом вручную, иначе это может привести к сбою или поломке механизма складывания зеркала.
- При складывании/раскладывании наружного зеркала заднего вида не прилагайте к зеркалу чрезмерного усилия, чтобы не повредить механизм складывания зеркала.
- В холодное время года функцию автоматического складывания зеркал рекомендуется отключить. Так вы можете предотвратить примерзание корпуса зеркала в сложенном положении из-за скопившегося снега или дождя.

### Обогрев зеркала заднего вида (при наличии)

При включении обогрева заднего ветрового стекла включите обогрев наружных зеркал. Нагрев длится 15 минут, а затем автоматически останавливается.

### 2-4. Система стеклоочистителей (при наличии)

#### Работа стеклоочистителей (тип А)

##### Комбинированный переключатель стеклоочистителей

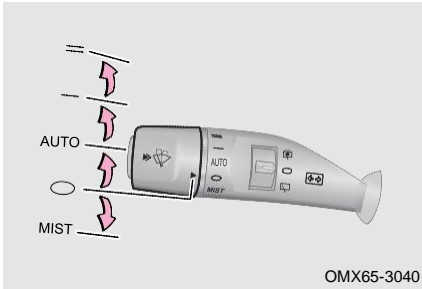

Комбинированный переключатель стеклоочистителей расположен на левой стороне рулевой колонки.

Включите питание автомобиля в режим ON, поверните переключатель стеклоочистителей:

== : Стеклоочиститель работает быстро и непрерывно.

— : Стеклоочиститель работает медленно и непрерывно.

AUTO: В режиме AUTO датчик дождя регулирует скорость работы стеклоочистителя в зависимости от количества осадков.

○ : Стеклоочиститель отключается автоматически.

MIST: 1 цикл очистки на низкой скорости.

##### Работа переднего омывателя

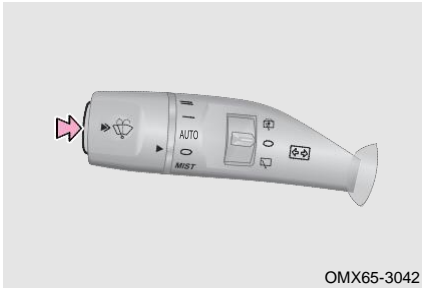

Включите питание автомобиля в режим ON, нажмите и удерживайте левую кнопку на комбинированном переключателе стеклоочистителей, и таким образом передний омыватель разбрызгивает воду, и передний стеклоочиститель работает одновременно. После отпускания передний омыватель перестает работать, а стеклоочиститель все еще срабатывает несколько раз.

## 2. ПОДГОТОВКА К ВОЖДЕНИЮ

### Работа заднего омывателя

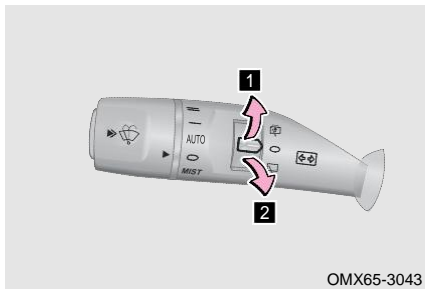

Включите питание автомобиля в режим ON:

**1** При повороте ролика заднего стеклоочистителя вверх задний стеклоочиститель и омыватель начнут работать одновременно. После отпускания ролика очиститель и омыватель выключаются

**2** При повороте ролика стеклоочистителя вниз работает задний стеклоочиститель; при повороте в положение «» задний стеклоочиститель останавливается.

### ПРОЧИТАЙТЕ

Некоторые модели не оснащены задним стеклоочистителем, см. фактическую конфигурацию автомобиля.

### Работа стеклоочистителей (тип В)

#### Комбинированный переключатель стеклоочистителей

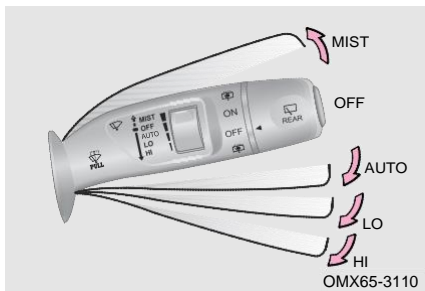

Комбинированный переключатель стеклоочистителя расположен на правой стороне рулевой колонки.

Включите питание автомобиля в режим ON, переместите переключатель стеклоочистителей:

**MIST:** 1 цикл очистки на низкой скорости.

**AUTO:** В режиме AUTO датчик дождя регулирует скорость работы стеклоочистителя в зависимости от количества осадков.

**LO:** Очистка на низкой скорости.

**HI:** Высокая скорость очистки.

**OFF:** Выключить стеклоочиститель и стиральную машину.

В положении AUTO можно регулировать чувствительность стеклоочистителей.

**1** Снизить чувствительность стеклоочистителей

**2** Увеличить чувствительность стеклоочистителей

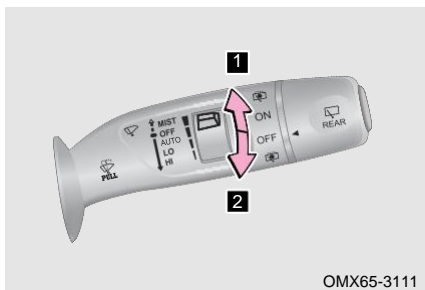



### ПРОЧИТАЙТЕ

- Включите тягу заднего стеклоочистителя в режим ON через [Мое приложение] → [Управление автомобилем] → [Настройки автомобиля] на мультимедийном дисплее. Когда передний стеклоочиститель работает, переведите рычаг переключения передач в положение R, задний стеклоочиститель будет работать автоматически.
- Если датчик дождя поврежден, AUTO режим не может нормально работать. Как можно скорее обратитесь на авторизованный сервисный центр Jetour для проверки и ремонта.

### ВНИМАНИЕ

- Не включайте стеклоочиститель, когда ветровое стекло сухое, так как это может повредить щетку стеклоочистителя и поцарапать ветровое стекло.
- Не включайте стеклоочистители, если на ветровом стекле есть препятствия, так как это может поцарапать ветровое стекло и повредить электродвигатель стеклоочистителя.
- В холодную зиму всегда проверяйте, не примерзла ли щетка стеклоочистителя к ветровому стеклу, прежде чем пользоваться стеклоочистителями. Если это так, разморозьте его перед использованием, иначе это может привести к повреждению щетки стеклоочистителя и электродвигателя стеклоочистителя.
- Не используйте огонь или горячую воду, чтобы растопить замерзшее стекло, иначе стекло лопнет.

### Работа переднего омывателя

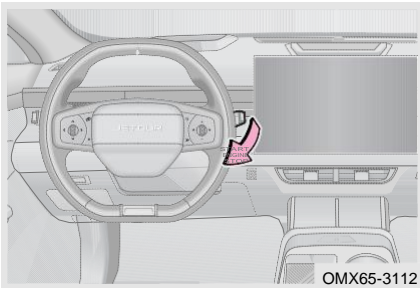

Включите питание автомобиля в режим ON, потяните и удерживайте комбинированный переключатель стеклоочистителей в сторону рулевого колеса, передний омыватель разбрызгивает воду, и передний стеклоочиститель работает одновременно. После отпускания передний омыватель перестает работать, а стеклоочиститель срабатывает несколько раз.

## 2. ПОДГОТОВКА К ВОЖДЕНИЮ

### Работа заднего омывателя

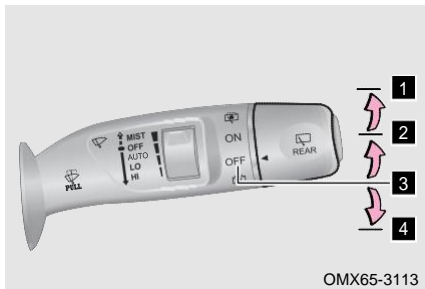

Включите питание автомобиля в режим ON:

- 1** Включите стеклоочиститель и омыватель заднего стекла. Это приложение не фиксировано, автоматически вернется в положение ON.
- 2** Постоянная работа стеклоочистителя. Выключите
- 3** стеклоочиститель и омыватель заднего стекла.
- 4** Включите стеклоочиститель и омыватель заднего стекла. Это не фиксированное положение, автоматически вернется в положение OFF.

#### ВНИМАНИЕ

- При переключении стеклоочистителя на распыление воды не превышайте 10 секунд за один раз.
- Не используйте переключатель стеклоочистителей, если в бачке нет жидкости для омывания.
- Антифриз разъедает любую окрашенную поверхность, поэтому будьте осторожны при добавлении омывающей жидкости.
- Не пытайтесь очистить сопло булавкой или другими предметами, если оно заблокировано, иначе оно может быть повреждено.
- Не смешивайте воду с омывателем. Вода может привести к замерзанию раствора и повреждению бачка и других частей системы мойки.
- Когда омывающей жидкости недостаточно, доливайте ее вовремя. В холодную погоду следует доливать подходящую омывающую жидкость, чтобы омывающая жидкость не замерзала. В противном случае не только функция омывания будет потеряна, но и связанные с ней детали замерзнут.

## Замена щетки стеклоочистителя

### Замена щетки переднего стеклоочистителя

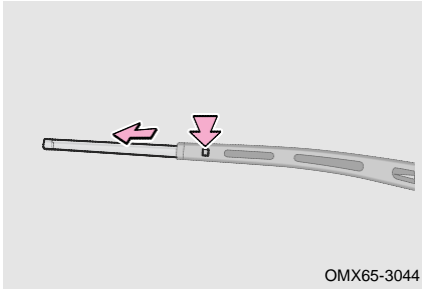

Шаг 1: Включите питание автомобиля в режим ON и включите режим замены щеток стеклоочистителей через [Мое приложение] → [Управление автомобилем] → [Настройки автомобиля] на мультимедийном дисплее.

Шаг 2: Поднимите рычаг переднего стеклоочистителя и удерживайте;

Шаг 3: Поднимите щетки стеклоочистителей, одновременно нажимая кнопку блокировки, чтобы снять щетки;

Шаг 4: Установите новые щетки стеклоочистителя в обратном порядке и убедитесь, что зажим-фиксатор надежно закреплен;

Шаг 5: Убедитесь, что передние стеклоочистители работают правильно.

### Замена щетки заднего стеклоочистителя

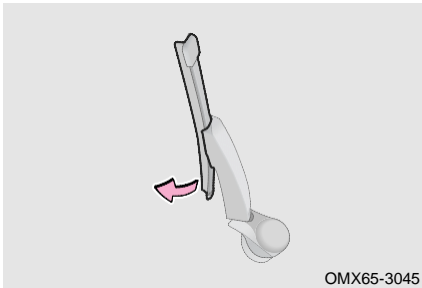

Шаг 1: Поднимите рычаг заднего стеклоочистителя и удерживайте;

Шаг 2: Отделите щетку стеклоочистителя вручную, как показано на рисунке;

Шаг 3: Установите новые щетки стеклоочистителя в обратном порядке, и обязательно установите их на место;

Шаг 4: Проверьте, правильно ли работает задний стеклоочиститель.

#### ПРОЧИТАЙТЕ

- Когда выключает питание автомобиля в режим OFF, стеклоочиститель автоматически возвращается в рабочее положение.
- Рекомендуется поручить замену щеток стеклоочистителя на авторизованной станции обслуживания Jetour, чтобы обеспечить правильную установку.

#### ВНИМАНИЕ

Перед началом движения убедитесь, что рычаг стеклоочистителя возвращается в исходное положение. В противном случае это может повредить автомобиль и стать причиной аварии.

## 2. ПОДГОТОВКА К ВОЖДЕНИЮ

### 2–5. Система освещения

#### Наружное освещение (тип А)

Системой наружного освещения можно управлять с помощью мультимедийного дисплея и голоса.

#### Внешнее освещение

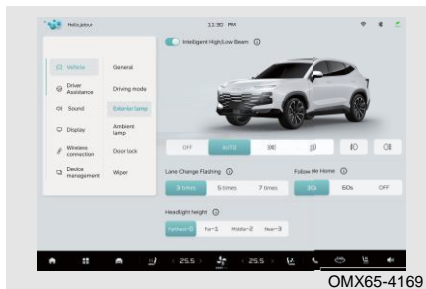



Через [Мое приложение] → [- Управление автомобилем] → [- Наружные лампы] на мультимедийном дисплее.

OFF: Выключить фары головного света.  
AUTO (при наличии): Автоматическое определение интенсивности внешнего освещения, включение/выключение габаритного света и ближнего света.

: Включите передние и задние габаритные огни, фонари освещения номерного знака и задние фонари.

: Включите ближний свет и габаритные огни.

: Включить/выключить Передний противотуманный фонарь.

: Включить/выключить задний противотуманный фонарь.

Наклон света: Уровень 0–1–2–3.

#### ■ Настройка освещения (при наличии)

Время освещения «Сопровождения светом»: 30 с/60 с.

Время вспышки при смене полосы движения: 3 раза/5 раза/7 раза.

Интеллектуальная фара: ON/OFF. При включенных фарах AUTO если используете карты для навигации по маршруту ближний свет автоматически включается за 100 м до въезда в туннель, а ближний свет автоматически выключается после выезда из туннеля.

Световой сигнал отпирания и запираания: ON/OFF.

Интеллектуальный ассистент фар: ON/OFF.

### Функция «Следуй за мной домой»

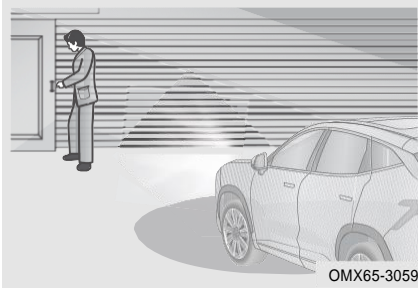

ON: Переведите питание автомобиля в режим OFF, в течение 2 минут потяните комбинированный переключатель стеклоочистителей в сторону рулевого колеса и отпустите, и таким образом активируется функция «Сопровождения светом до дома». Загорятся фары ближнего света и габаритные фары. При каждом перемещении комбинированного переключателя стеклоочистителей ближний свет и габаритный свет включаются на 30 с/60 с (необходимо установить на мультимедийном дисплее).

OFF: Включите питание автомобиля или потяните комбинированный переключатель переднего стеклоочистителя в сторону рулевого колеса и удерживайте его более 2 секунд, функция «Сопровождения светом до дома» будет отключена вручную; По истечении установленного времени работы функция «Сопровождения светом до дома» автоматически отключается, ближний свет и габаритные огни немедленно выключаются.

### ПРОЧИТАЙТЕ

Если трансмиссия автомобиля не переключается на рулевую колонку, переместите комбинированный переключатель фар, чтобы использовать функцию «Сопровождения светом до дома».

### Дальний свет фары

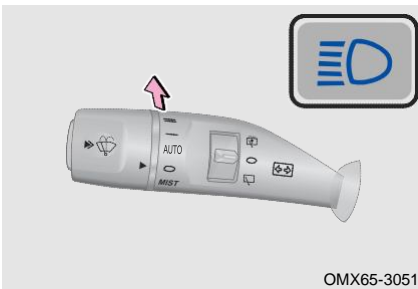

Включите питание автомобиля в режиме ON, при включении ближнего света потяните комбинированный переключатель стеклоочистителя от рулевого колеса и отпустите, загорится дальний свет; Потяните комбинированный переключатель фар в сторону рулевого колеса и отпустите, чтобы выключить дальний свет.

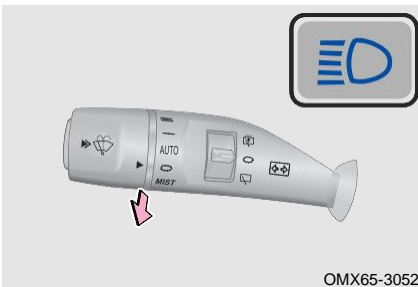

Переведите комбинированный переключатель стеклоочистителя в сторону рулевого колеса и отпустите, чтобы один раз включить фары дальнего света. В то же время индикатор дальнего света фар в комбинации приборов мигает один раз.

## 2. ПОДГОТОВКА К ВОЖДЕНИЮ

### ПРОЧИТАЙТЕ

Вы можете мигать дальним светом при включении/выключении ближнего света.

#### Указатель поворота

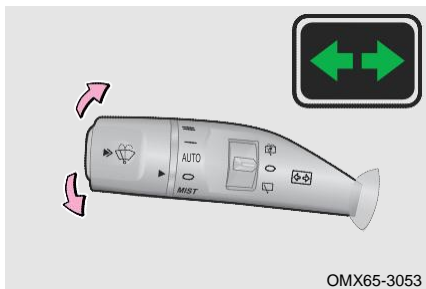

Включите питание автомобиля в режим ON:

Поверните комбинированный переключатель стеклоочистителя вверх, и таким образом загорится правый указатель поворота; Поверните комбинированный переключатель стеклоочистителей вниз, загорится левый указатель поворота.

### Наружное освещение (тип В)

#### Комбинированный переключатель фар

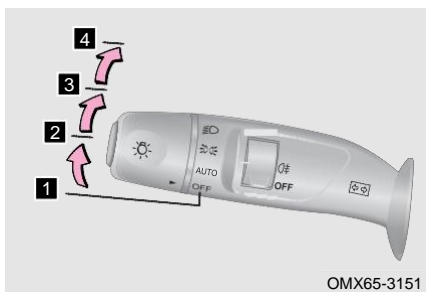

Включите питание автомобиля в режим ON, поверните комбинированный переключатель фар:

- 1** OFF: Выключить фару.
- 2** AUTO (при наличии): Автоматическое определение интенсивности внешнего освещения, автоматически включайте освещение.
- 3** : Включите габаритный свет, фары освещения номерного знака и задние фары.
- 4** : Включите ближний свет, габаритный свет, фары освещения номерного знака и задние фары.

### ПРОЧИТАЙТЕ

Вы можете мигать дальним светом при включении/выключении ближнего света.

#### Задний противотуманный фонарь

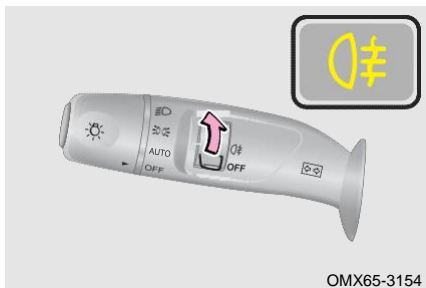

При включении питания автомобиля в режим ON и включении ближнего света переместите рычаг в один раз, чтобы включить задний противотуманный фонарь; переместите рычаг в еще раз, чтобы выключить задний противотуманный фонарь.

### ПРОЧИТАЙТЕ

- При выключении ближнего света одновременно выключаются задние противотуманные фары.
- Противотуманную фару можно использовать в тумане, снеге или дожде с плохой видимостью.
- Соблюдайте местные правила, касающиеся использования противотуманных фар.

#### Подсветка при открытии двери (при наличии)

Если нажмите на снятие с охраны на автомобиле и открытии двери автоматически загорается подсветка ; Когда охранный система будет снова включена, свет немедленно погаснет.

#### Дневные ходовые огни

При запуске двигателя дневные ходовые огни включаются автоматически; при включении ближнего света дневные ходовые огни автоматически выключаются.

#### Стоп-сигнал

Нажмите на педаль тормоза, загорятся стоп-сигнал и верхний стоп-сигнал.

#### Фонарь заднего хода

При запуске автомобиля, переведите рычаг переключения в положение R, и таким образом включится фонарь заднего хода.

#### Фары подсветки поворотов (при наличии)

Когда скорость автомобиля меньше 40 км/ч и фары ближнего света включены.

Способ 1: Рычаг переключения передач в положение D левый/правый указатель поворота включаются , а также соответствующ ая подсветка работает.

Способ 2: Рычаг переключения передач в положение D поверните руль влево/вправо (угол  $> 30^\circ$  или  $< -30^\circ$ ), и соответствующ ая подсветка работает.

Способ 3: Когда рычаг переключения переводится в положение R, включается левый/правый подсветка.

## Внутреннее освещение

### Передний свет

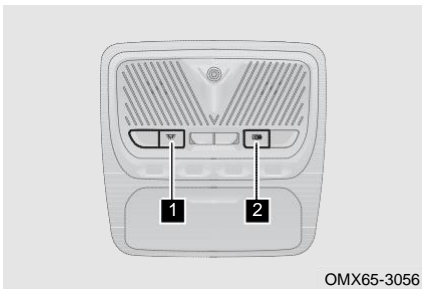

- 1** Нажмите кнопку переднего плафона, он включится.
- 2** Нажмите кнопку управления дверью, при открытии любой двери загорается передний плафон.

## 2. ПОДГОТОВКА К ВОЖДЕНИЮ

### ПРОЧИТАЙТЕ

- Если любой дверь остается открытой, передний плафон включается на 3 минут, а затем гаснет; при закрытии любой двери передний плафон включается на 15 секунд, а затем гаснет.
- При использовании смарт-ключа для разблокировки передний плафон включается на 15 секунд, в это время питание автомобиля включается в режим ON, и передний плафон немедленно гаснет; при использовании смарт-ключа для запираания передний плафон сразу гаснет.
- Когда автомобиль обнаруживает сигнал столкновения, плафон включается на 30 минут.

### Задний плафон

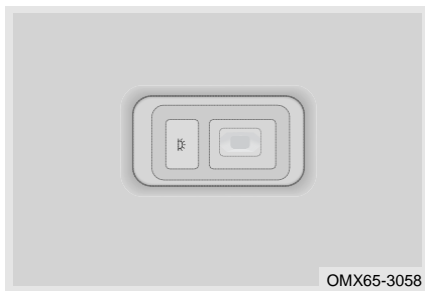

Нажмите переключатель заднего плафона, загорится задний плафон. Если нажмите его еще раз, задний плафон гаснет.

### Подсветка косметического зеркала (при наличии)

Откройте крышку косметического зеркала, и загорится подсветка косметического зеркала; Закройте крышку косметического зеркала, и подсветка косметического зеркала погаснет.

### Освещение багажного отделения

Когда багажное отделение остается открытым, освещение багажного отделения включается на 3 минут. Когда багажное отделение закрытым, освещение багажного отделения гаснет немедленно.

### Интеллектуальный ассистент фар (HMA) (при наличии)

#### Активируется интеллектуальный ассистент фар

Включите питание автомобиля в режим ON, включите/выключите интеллектуальный ассистент фар через [Мое приложение] → [Управление автомобилем] → [Наружное освещение], нажмите, чтобы включить AUTO (автоматическое освещение фар), «» на мультимедийном дисплее загорится; Когда скорость автомобиля составляет  $\geq 40$  км/ч, функция интеллектуального ассистента фар автоматически включает и выключает дальний свет фар в зависимости от дорожных условий, таких как встреча, следование и обгон.

При предварительной активации «» серый индикатор на мультимедийном дисплее остается светящимся.

При его активации «» на мультимедийном дисплее горит синий индикатор.



### ПРОЧИТАЙТЕ

- Когда скорость автомобиля ниже 30 км/ч, функция интеллектуального ассистента фар автоматически выключает дальний свет фар.
- Когда окружающая яркость слишком высока, функция интеллектуального ассистента фар автоматически выключает дальний свет фар.
- В туманную погоду при активировании противотуманных фар автоматически выключается дальний свет фар.
- Дальний свет фар автоматически выключится, когда стеклоочистители работают слишком быстро.
- Когда камера обнаруживает 3 или более уличных фонарей (включая туннель), дальний свет фар автоматически выключается.

### **Инструкции по запотеванию источников света**

В холодную или влажную погоду внутренняя сторона фар запотеет из-за разницы температур внутри и снаружи. После включения света туман внутри фары постепенно исчезнет, но по краям фары еще может оставаться немного тумана. Это нормально. Этот туман никак не влияет на срок службы системы освещения. Фары автомобиля образуют туман, который постепенно исчезнет с внутренней поверхности спустя 30 минут после включения ближнего и дальнего света. Это нормально.

### ОПАСНОСТЬ

- Следуйте рекомендациям при движении по воде (например, глубина воды, скорость и т.д.), чтобы избежать попадания воды на фары.
- После открытия пылезащитной крышки светильника установите ее на место в конце эксплуатации, в противном случае в светильники может попасть вода.
- При замене лампы накаливания строго проверьте установку различных компонентов освещения, чтобы убедиться, что они установлены правильно и должным образом герметизированы. При установке задней крышки проверьте ее уплотнительное кольцо и сохраните его в чистоте! В противном случае это приведет к попаданию воды и пыли в фары!
- Категорически запрещается промывать моторный отсек водяным пистолетом высокого давления, в частности, нельзя промывать фары. Из-за высокого давления водяного пистолета высокого давления аксессуары на светильниках могут потеряться или упасть, вентиляционное отверстие и разъем жгута проводов могут отсыреть, что приведет к просачиванию воды или влаги, не рассеивающейся в течение длительного времени, и даже к сильной конденсации.

### 2–6. Сиденье

Отрегулируйте сиденье водителя так, чтобы педаль, рулевое колесо и контроллер на приборной панели находились в пределах досягаемости для удобства управления водителем.

Наиболее эффективными защитными мерами при вождении автомобиля являются поддержание спинки сиденья в вертикальном положении, постоянное удержание тела на спинке сиденья и регулировка ремня безопасности в правильном положении.

## 2. ПОДГОТОВКА К ВОЖДЕНИЮ

Закрепите багаж должным образом, чтобы предотвратить его скольжение или перемещение. Не размещайте багаж выше спинки сиденья.

### Правильное положение сидя

Сиденья, подголовники, ремни безопасности и подушки безопасности помогают защитить пассажиров. Их правильное использование обеспечит вам большую защиту.

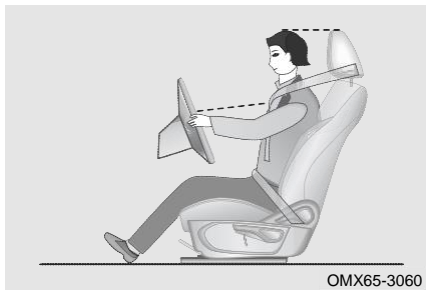

Сидя, сидите с небольшим наклоном назад (в идеале 25° назад) и хорошо прижавшись к спинке сиденья.

Передние сиденья не должны располагаться слишком близко к приборной панели. Во время движения водитель должен держать руль слегка согнутыми руками. Его/ее ноги также должны быть слегка согнуты, чтобы он/она мог/могла полностью выжать педаль. Правильно отрегулируйте подголовники, чтобы верхняя часть подголовника находилась ближе всего к макушке головы.



Плечевой ремень должен проходить через центр плеча и близко к груди, подальше от шеи, поясной ремень должен располагаться как можно ниже на бедрах.

### Подголовник

#### Регулировка подголовников второго ряда сидений

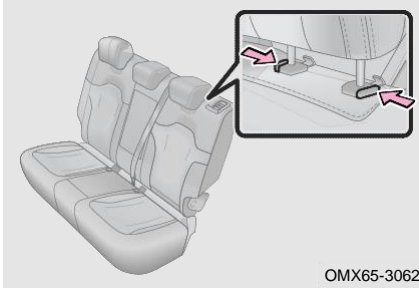

ОМХ65-3062

Регулировка подголовника вверх: Потяните его прямо на нужную высоту.

Регулировка подголовника вниз: Нажмите кнопку разблокировки на внешней стороне подголовника, чтобы разблокировать его, затем отрегулируйте подголовник вниз.

Снятие подголовника: Нажмите и удерживайте 2 кнопки разблокировки одновременно, пока они не будут разблокированы, затем поднимите подголовник вверх и полностью вытащите его.

Установка подголовника: Совместите подголовник с установочными отверстиями и нажмите на него, чтобы зафиксировать положение.

#### ОПАСНОСТЬ

- Не регулируйте подголовник во время вождения, это может привести к несчастным случаям и травмам.
- Перед началом движения убедитесь, что подголовник надежно закреплен, иначе это может привести к несчастным случаям и травмам.

### Переднее сиденье

#### Сиденье с механической регулировкой

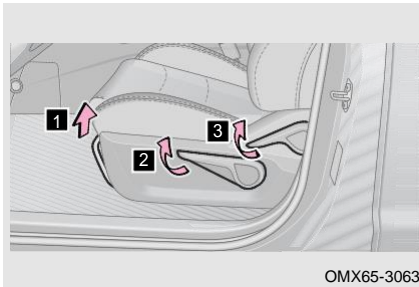

ОМХ65-3063

#### **1** Регулировка сиденья вперед и назад

Потяните ручку вверх и двигайте сиденье назад-вперед, чтобы отрегулировать положение сиденья вперед и назад. После установки сиденья в нужное положение отпустите рукоятку. Затем покачайте сиденье вперед и назад, чтобы убедиться, что оно надежно зафиксировано.

#### **2** Регулировка высоты сиденья (только со стороны водителя)

Потяните вверх и нажмите на рычаг регулировки сиденья, чтобы отрегулировать высоту сиденья.

#### **3** Регулировка спинки сиденья

Прислонитесь всем телом к спинке сиденья, а затем потяните рычаг регулировки спинки сиденья вверх. Отрегулируйте спинку сиденья под нужным углом, изменив угол наклона вашего тела, и отпустите рычаг. После этого приложите усилие назад к спинке сиденья, чтобы убедиться, что спинка зафиксирована должным образом.

## 2. ПОДГОТОВКА К ВОЖДЕНИЮ

Сиденье с электрическим приводом регулировки (при наличии)

■ Регулировка сиденья водителя с электрическим приводом регулировки

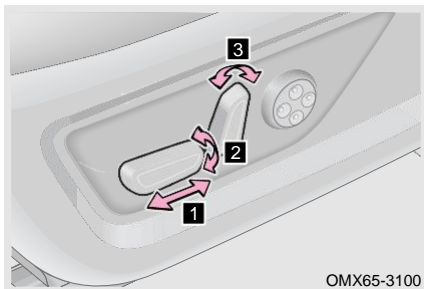

**1** Регулировка положения сиденья:  
Двигайте кнопку вперед и назад параллельно, чтобы отрегулировать позицию сиденья.

**2** Регулировка высоты сиденья  
Переместите задний конец кнопки вверх и вниз, чтобы отрегулировать сиденье вверх и вниз.

**3** Регулировка спинки сиденья  
Переместите верхний конец кнопки вперед и назад, чтобы отрегулировать угол наклона спинки сиденья.

■ Регулировка поясничной опоры водителя с электрическим приводом регулировки (при наличии)

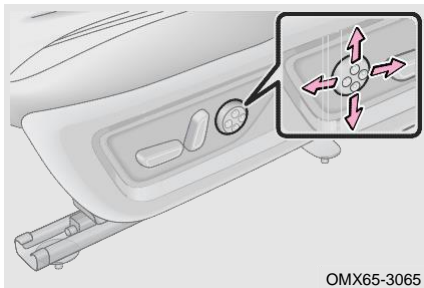

Нажмите и удерживайте «↑», чтобы поддержать верхнюю часть и уменьшить поддержку нижней части талии.

Нажмите и удерживайте «↓», чтобы поддержать нижнюю часть и уменьшить поддержку верхней части талии.

Нажмите и удерживайте кнопку «←», чтобы усилить поддержку.

Нажмите и удерживайте кнопку «→», чтобы уменьшить поддержку.

■ Регулировка сиденья переднего пассажира с электрическим приводом регулировки

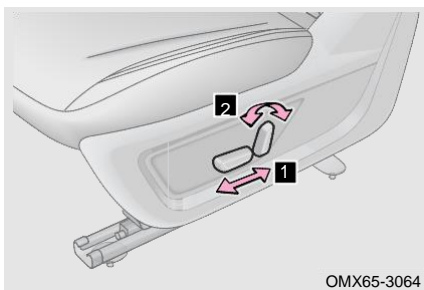

**1** Регулировка положения сиденья:  
Двигайте кнопку вперед и назад параллельно, чтобы отрегулировать позицию сиденья.

**2** Регулировка спинки сиденья  
Переместите верхний конец кнопки вперед и назад, чтобы отрегулировать угол наклона спинки сиденья.

### Функция обогрева/вентиляции сидений (при наличии)



Управляйте с помощью кнопки быстрого доступа на домашней странице мультимедийного дисплея.

Переключите питание автомобиля в режим ON, нажмите кнопку обогрева сиденья водителя/переднего пассажира, и сиденье будет обогреваться (ON – уровень 3 – уровень 2 – уровень 1 – OFF).

Переключите питание автомобиля в режим ON, нажмите кнопку вентиляции сиденья водителя/переднего пассажира, и сиденье будет проветриваться (ON – уровень 3 – уровень 2 – уровень 1 – OFF).

### Королевское сиденье переднего пассажира (при наличии)

Королевское сиденье переднего пассажира имеет электрическую регулировку и функцию массажа с 3-мя интенсивностями массажа (мягкий / умеренный / агрессивный) и 5 доступными режимами массажа (волна / подиум / кросс / легкость / прыжок), которые могут эффективно снять усталость спины при езде на дальние расстояния; В соответствии с вашими собственными потребностями, угол наклона опоры можно регулировать и использовать совместно с функцией массажа переднего пассажира, что эффективно повышает комфорт при езде.

Через [Автомобиль] → [Сиденье] на мультимедийном дисплее.

Пользователь может регулировать интенсивность массажа и режим массажа с помощью экрана настройки массажа.

### Настройка мультимедиа (при наличии)

#### ■ Сиденье



Через [Мое приложение] → [- Управление автомобилем] → [Общий] на мультимедийном дисплее.

Отрегулируйте угол наклона сиденья водителя/переднего пассажира.

#### ■ Регулировка и память сиденья водителя

Отрегулируйте положение сиденья водителя по мере необходимости, сохраните в памяти соответствующее положение.

Регулировка сиденья в шести направлениях: Спереди и сзади, вверх и вниз, угол наклона спинки сиденья.

Двусторонняя регулировка подушки сиденья: Вверх и вниз.

Регулировка поясничной опоры в четырех направлениях: Спереди и сзади, вверх и вниз.

Примечание: Поясничная опора не оснащена функцией памяти.

## 2. ПОДГОТОВКА К ВОЖДЕНИЮ

### ■ Регулировка сиденья переднего пассажира

Отрегулируйте положение сиденья переднего пассажира по мере необходимости, сохраняя в памяти соответствующее положение.

Регулировка сиденья в четырех направлениях: Спереди и сзади, угол наклона спинки сиденья.

### ■ Пожаловаться к сиденью

Включите «Пожаловаться к сиденью водителя» через [Мое приложение] → [-Управление автомобиля] → [Настройки автомобиля].

Переключите питание автомобиля из режима ACC/ON в режим OFF и откройте дверь со стороны водителя, сиденье водителя автоматически отодвинется назад на определенное расстояние.

Переключите питание автомобиля из режима OFF в режим ACC/ON, закройте дверь со стороны водителя, сиденье водителя автоматически переместится вперед в положение перед выходом из автомобиля.

### ВНИМАНИЕ

- Не пристегивайте ремень безопасности перед регулировкой сиденья.
- Не кладите никакие предметы под сиденье во время перемещения сиденья, иначе это может привести к повреждению сиденья.

### ОПАСНОСТЬ

- Запрещается сидеть на сложенной спинке сиденья, иначе пассажиры могут серьезно пострадать из-за неправильной посадки или неправильного пристегивания ремней безопасности при экстренном торможении или столкновении.
- Не кладите предметы под сиденьем, иначе это повлияет на механизм блокировки сиденья или может случайно нажимать рычаг регулировки положения сиденья вверх, что приведет к резкому перемещению сиденья и потере водителем контроля над автомобилем.
- При регулировке сиденья не кладите руки под сиденье или вблизи движущихся частей, чтобы руки не раздавились.
- После регулировки спинки сиденья наклоните корпус назад, чтобы убедиться, что спинка сиденья зафиксирована. Если спинка сиденья не полностью заблокирована, это может привести к личному вреду при аварии или резком торможении.
- Не складывайте спинку сиденья во время вождения или поездки. Поскольку плечевой ремень не может правильно прилегать к телу, водитель и пассажиры могут столкнуться с плечевым ремнем при аварии, что приведет к серьезной травме шеи или другой травме, или соскользнуть с поясного ремня, что приведет к серьезной травме.

### ОПАСНОСТЬ

- Не регулируйте сиденье во время движения автомобиля, потому что сиденье может двигаться непредсказуемо и привести к тому, что водитель потеряет контроль над автомобилем.
- Старайтесь не откидывать спинку сиденья больше, чем это необходимо, ремни безопасности обеспечивают максимальную защиту при лобовом или заднем столкновении, когда водитель и передний пассажир сидят на своих сиденьях с небольшим наклоном назад и далеко назад.
- При включении функции легкого доступа к сиденью водителя убедитесь, что никто не зажат; Если есть риск быть зажатым сиденьями, отмените регулировку, переместив переключатель регулировки сиденья.
- Не оставляйте детей одних без присмотра в автомобиле. Они могут открыть дверь водителя и могут быть зажаты из-за случайного срабатывания функции легкого доступа к сиденью водителя.
- Не управляйте автомобилем, если пассажиры не сидят должным образом.

### Второй ряд сидений

#### Складная спинка сиденья

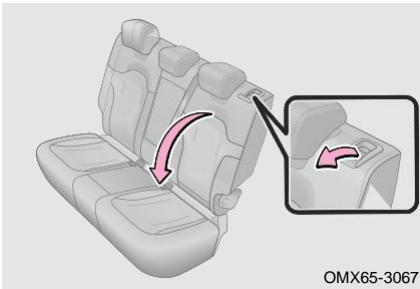

Потяните рукой кнопку разблокировки в верхней части спинки сиденья, чтобы освободить спинку сиденья, одновременно потянув спинку сиденья вперед, чтобы сложить ее.

### ВНИМАНИЕ

При складывании спинки сиденья убедитесь, что внешний ремень безопасности проходит вокруг спинки сиденья, чтобы не повредить ремень.

## 2-7. Ремень безопасности

### Ремень безопасности

Исследования показали, что правильное использование ремней безопасности может значительно снизить травматизм или гибель пассажиров при экстренном торможении, резком повороте руля и столкновении. Пожалуйста, внимательно прочтите нижеследующее и строго соблюдайте.



## 2. ПОДГОТОВКА К ВОЖДЕНИЮ



Исследования показали, что правильное использование ремней безопасности может значительно снизить травматизм или гибель пассажиров при экстренном торможении, резком повороте руля и столкновении. Пожалуйста, внимательно прочтите нижеследующее и строго соблюдайте его. Мы настоятельно рекомендуем водителю и пассажирам всегда правильно пристегиваться ремнями безопасности. Невыполнение этого требования может повысить вероятность и тяжесть травм в случае аварии. Регулярно проверяйте ремень безопасности. Если обнаружен какой-либо сбой в работе ремня безопасности, немедленно обратитесь в авторизованный сервисный центр Jetour для проверки и ремонта.

### Индикатор ремня безопасности

#### ■ Ремень безопасности передний

Переключите питание автомобиля в режим ON, ремень безопасности переднего пассажира не пристегнут или неплотно пристегнут, красный индикатор «» на комбинации приборов и мультимедийном дисплей будет непрерывно мигать; когда скорость автомобиля составляет 18 км/ч или выше, и ремень безопасности переднего пассажира не пристегнут или неплотно пристегнут, красный индикатор «» на комбинации приборов и мультимедийном дисплей будет мигать, сопровождаемая звуковым сигналом тревоги.

#### ■ Ремень безопасности заднего сиденья (при наличии)

При скорости автомобиля более 18 км/ч, если ремень безопасности второго ряда сидений не пристегнут или пристегнут неплотно, индикатор ремня безопасности «» остается включенным в течение 5 секунд, а затем начинает мигать, сопровождаясь звуковой сигнализацией.

#### ■ Отключение звуковой сигнализации

- Продолжительность звуковой сигнализации превышает 100 секунд.
- Если все ремни безопасности, при которых срабатывает сигнализация, пристегнуты, звуковая сигнализация немедленно выключается, а индикатор одновременно гаснет.
- Переведите питание автомобиля в режим OFF/ACC.

#### ■ Приостановка/активация звуковой сигнализации

Когда скорость автомобиля менее 10 км/ч, звуковая сигнализация отключается. Во время звуковой сигнализации автомобиль переключается на передачу заднего хода, звуковая сигнализация приостанавливается, а индикатор «» остается включенным; После отключения звуковой сигнализации, восстановления передачи без заднего хода и скорости автомобиля не менее 18 км/ч, звуковая сигнализация снова активируется. В это время, если ремень безопасности не пристегнут, продолжительность звуковой сигнализации повторно включается.



### ПРОЧИТАЙТЕ

- Если ремень заднего сиденья не пристегнут, соответствующий индикатор «» на мультимедийном дисплее становится красным, а при пристегивании – зеленым.
- Угловые метки от 3 до 5 для индикатора указывают
  - 3: левый ремень безопасности второго ряда;
  - 4: средний ремень безопасности второго ряда;
  - 5: правый ремень безопасности второго ряда;

### Правильное использование ремня безопасности

Шаг 1: Отрегулируйте высоту передних ремней безопасности.

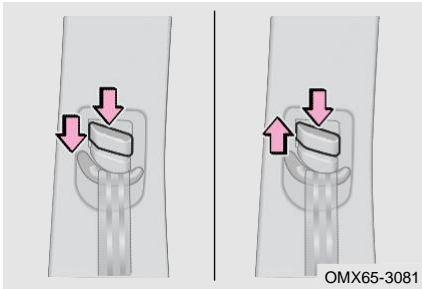

Отрегулируйте регулятор высоты ремня безопасности (передний ряд) в нужное положение для оптимального комфорта и защиты.

Регулировка вниз: Нажмите регулятор ремня безопасности вниз, одновременно нажимая кнопку регулировки.

Регулировка вверх: Нажмите регулятор ремня безопасности вверх, одновременно нажимая кнопку регулировки.

Шаг 2: Пристегните/отстегните ремень безопасности.

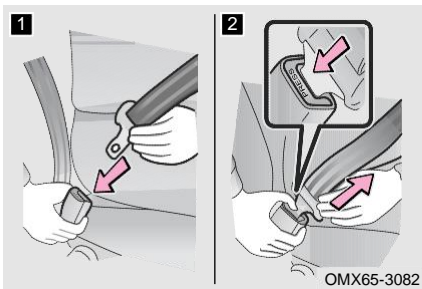

**1** давите язычок в пряжку до щелчка, чтобы пристегнуть ремень безопасности

**2** Нажмите кнопку отстегивания, чтобы отстегнуть ремень безопасности. Если ремень безопасности не вытягивается плавно, вытяните его и проверьте, нет ли перегибов или перекручиваний. Убедитесь, что ремень безопасности вытягивается плавно.

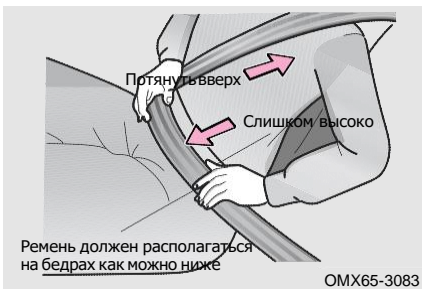

Шаг 3: Отрегулируйте положение ремней безопасности.

Отрегулируйте угол наклона спинки сиденья, сядьте прямо и хорошо откиньтесь на спинку сиденья. Расположите поясной ремень как можно ниже на бедрах, затем потяните плечевой ремень вверх так, чтобы он полностью охватывал плечо, но не соприкасался с шеей или скользил по плечу.

## 2. ПОДГОТОВКА К ВОЖДЕНИЮ

### ПРОЧИТАЙТЕ

- Каждый ремень безопасности должен использоваться только одним человеком. Не пристегивайте ремень безопасности более чем для одного человека одновременно, включая детей.
- Ремень безопасности заблокируется, если его быстро вытянуть или если автомобиль стоит на склоне, но не заблокируется, если вытянуть его медленно.
- Способ пристегивания ремня безопасности на заднем сиденье такой же, как и на переднем сиденье. Чтобы обеспечить правильную защиту заднего ремня безопасности, убедитесь, что соответствующий замок ремня безопасности вставлен в соответствующий замок ремня безопасности при использовании заднего ремня безопасности. Водитель обязан напомнить пассажиру о правильном пристегивании ремня безопасности.
- Перед началом движения убедитесь, что все пассажиры пристегнуты ремнями безопасности.

### ВНИМАНИЕ

- Убедитесь, что пряжка ремня безопасности находится в правильном положении и надежно заблокирована, в противном случае это может привести к травмам.
- Не используйте ремни безопасности с ослабленной пряжкой, иначе ремень безопасности не защитит пассажиров в случае резкого торможения или столкновения.
- Избегайте свободной одежды во время вождения. Это может помешать правильной установке ремня безопасности и повлиять на предлагаемую защиту.
- Как высоко расположенные поясные ремни, так и неплотно закрепленные ремни могут привести к смерти или серьезным травмам во время столкновения или других непредвиденных событий.
- Не наклоняйте сиденье больше, чем это необходимо для комфортной езды. Ремни безопасности наиболее эффективны, когда пассажиры сидят прямо и откидываются на спинку сиденья.
- Убедитесь, что плечевой ремень проходит по плечу. Не размещайте плечевой ремень под рукой. Ремень должен держаться подальше от шеи, но не спадать с плеча. Невыполнение этого требования может снизить защитный эффект ремня безопасности в случае аварии.
- Мы рекомендуем сажать детей на сиденье второго ряда. Используйте ремень безопасности или удерживающее устройство для ребенка с функцией ISOFIX в зависимости от роста ребенка. Никогда не закрепляйте детскую удерживающую систему только ремнем безопасности. Всегда используйте стандартное крепёжное устройство для детской удерживающей системы на сиденьях второго ряда.

### Обслуживание ремня безопасности

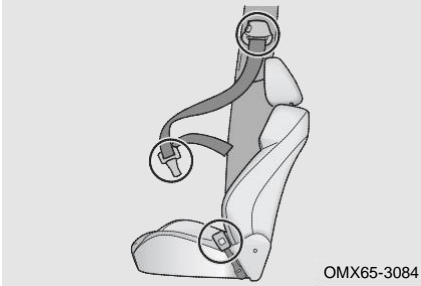

Регулярно проверяйте ремни безопасности на наличие порезов, износа, ослабления и растяжения (например, после дорожно-транспортного происшествия). Если ремень поврежден, немедленно обратитесь в авторизованный сервисный центр Jetour для проверки и ремонта.

#### ВНИМАНИЕ

- Не допускайте попадания воды на натяжитель ремня или механизм пряжки.
- Не используйте химические моющие средства, кипящую воду, отбеливатели или красители для стирки ремня безопасности.
- Ремень безопасности следует мыть мягким моющим средством или теплой водой и сушить естественным путем. Никогда не чистите его искусственным теплом.
- Не пытайтесь ремонтировать или смазывать натяжитель или механизм замка ремня безопасности, а также каким-либо образом ремонтировать ремень безопасности, в противном случае Chery Automobile Co., Ltd. не будет нести ответственность за возникшие проблемы.

#### ОПАСНОСТЬ

- Если ваш автомобиль попал в серьезную аварию, и даже если ремень безопасности не поврежден явно, обратитесь в авторизованный сервисный центр Jetour для проверки и ремонта.
- Убедитесь, что ремень работает правильно и не перекручен. Если ремень безопасности не работает должным образом, немедленно обратитесь в авторизованный сервисный центр Jetour для проверки и ремонта.
- Не пытайтесь устанавливать, снимать, модифицировать, разбирать или утилизировать ремни безопасности. Если есть необходимость в вышеперечисленном, обратитесь в авторизованный сервисный центр Jetour для проведения необходимого обслуживания.

### Меры предосторожности при использовании ремня безопасности

#### ■ Меры предосторожности при использовании ремня безопасности ребенком

Ремни безопасности вашего автомобиля в основном предназначены для взрослых людей. Используйте детскую удерживающую систему (подробности см. в разделе «Удерживающая система для ребенка»), подходящую для ребенка, пока ребенок не станет достаточно большим, чтобы правильно пристегиваться ремнем безопасности автомобиля. Когда ребенок станет достаточно большим, чтобы правильно пристегиваться ремнем безопасности автомобиля, следуйте инструкциям по использованию ремней безопасности. Если ребенок слишком велик для использования детской удерживающей системы, он должен сидеть на сиденье второго ряда и должен быть пристегнут ремнем безопасности автомобиля.

## 2. ПОДГОТОВКА К ВОЖДЕНИЮ



ОМХ65-3085

Убедитесь, что плечевой ремень проходит по центру плеча ребенка. Ремень должен находиться подальше от шеи ребенка, но не спадать с плеча ребенка. В противном случае ребенок может получить серьезные травмы или даже погибнуть во время столкновения или других непредвиденных событий.

Неиспользование удерживающей системы для ребенка (например: разрешить ребенку стоять или стоять на коленях на сиденьях; разрешать ребенку сидеть на коленях у взрослого' держать ребенка на руках). Это может привести к смерти или серьезным травмам во время столкновения или других непредвиденных событий.

■ Меры предосторожности при использовании ремня безопасности беременной женщиной

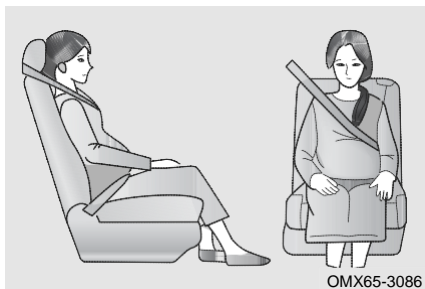

ОМХ65-3086

Соблюдайте все ценные советы и правильно пристегните ремень безопасности. Беременные женщины должны расположить поясной ремень безопасности как можно ниже над бедрами так же, как и другие пассажиры. Полностью вытяните плечевой ремень через плечо и грудь, избегайте контакта ремня с округлением области живота. Неправильное пристегивание ремня безопасности может привести к серьезным травмам или смерти во время столкновения.

### ОПАСНОСТЬ

- Не вставляйте в пряжку монеты, зажимы и т. д., чтобы предотвратить правильную фиксацию язычка и пряжки.
- Вставив язычок, убедитесь, что язычок и пряжка заблокированы, а поясной и плечевой ремни не перекручены.
- Не допускается вставлять язычок неоригинального ремня безопасности в пряжку. Длительное использование легко приведет к повреждению пряжки ремня безопасности и сделает ее непригодной для использования.
- Если ремень безопасности не работает нормально, он не может защитить пассажиров от смерти или серьезной травмы, немедленно обратитесь в авторизованный сервисный центр Jetour для проверки и ремонта.

### Преднатяжитель ремня безопасности (при наличии)

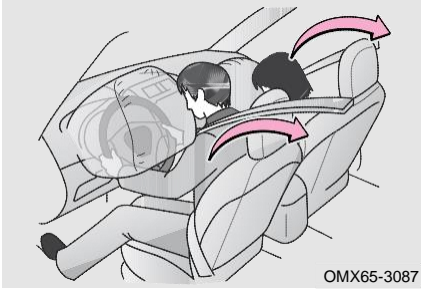

- Преднатяжитель ремня безопасности предназначен для помощи фронтальной подушке безопасности в случае сильного удара.
  - В случае незначительного удара или бокового удара преднатяжитель может не сработать.
  - Во время сильного удара преднатяжитель ремня безопасности может активироваться, даже если на переднем сиденье нет пассажира.
- Когда активируется преднатяжитель ремня безопасности, стягивающее устройство быстро натягивает ремень безопасности, надежно удерживая пассажира.
  - При активации преднатяжителя ремня безопасности он может издавать рабочий звук и выделять небольшое количество нетоксичного газа. Образующийся газ не вызывает возгорания и, как правило, безвреден.

#### ОПАСНОСТЬ

- При срабатывании преднатяжителя ремня безопасности индикатор неисправности подушки безопасности остается включенным, и ремни безопасности невозможно втянуть/вытянуть. Пожалуйста, свяжитесь с авторизованным сервисным центром Jetour для проверки и ремонта немедленно.
- Не модифицируйте, не снимайте, не ударяйте и не вскрывайте преднатяжителя ремня безопасности в сборе, датчик подушки безопасности и провод сборки. Иначе это может привести к смерти или серьезным травмам во время столкновения или других непредвиденных событий.

#### ВНИМАНИЕ

В следующих случаях преднатяжитель ремня безопасности может работать неправильно:

- Изменить систему подвески.
- Измените переднюю часть кузова.
- Отремонтируйте преднатяжитель ремня безопасности или любой узел поблизости.
- Поврежден преднатяжителя ремня безопасности в сборе или окружающая его область.
- Установите защитную решетку или любое другое устройство на переднюю часть кузова.

## 2. ПОДГОТОВКА К ВОЖДЕНИЮ

### 2–8. Система безопасности для детей

#### Система безопасности для детей

Согласно статистике дорожно-транспортных происшествий, ребенок, сидящий на втором ряду сидений и пристегнутый надлежащим образом, находится в большей безопасности, чем ребенок на переднем сиденье. Выберите детскую удерживающую систему, соответствующую автомобилю, возрасту и размеру ребенка. (Ремень безопасности автомобиля, соответствующий международным стандартам, разработан в соответствии с размером тела человека ростом более 1,5 м. Если кто-либо ростом менее 1,5 м использует ремень безопасности, ремень может серьезно повредить его/ее шею в случае аварии).

В данном руководстве по эксплуатации приведены только инструкции по установке удерживающей системы для ребенка (ISOFIX). Для получения подробной информации об установке строго следуйте руководству по эксплуатации, предоставленному производителем детской удерживающей системы.

#### ОПАСНОСТЬ

- Никогда не закрепляйте детскую удерживающую систему только ремнем безопасности. Всегда используйте стандартное крепежное устройство для детской удерживающей системы на сиденьях второго ряда.
- Удерживающая система для ребенка должна соответствовать стандартам безопасности, установленным местными нормами и законами. Компания Chery Automobile Co., Ltd. не несет ответственности за несчастный случай, вызванный использованием удерживающих системы для ребенка.
- Для эффективной защиты при авариях и внезапных остановках ребенок должен быть надлежащим образом пристегнут ремнем безопасности или соответствующей системой безопасности для ребенка, установленной на сиденье второго ряда, в зависимости от возраста и размера ребенка. Держание ребенка на руках не заменяет удерживающее устройство для ребёнка.

#### Классификация системы безопасности для детей

Удерживающие системы для ребенка должны соответствовать стандартам GB 27887 и ECER44. Системы безопасности для ребёнка, прошедшие проверку GB27887, обычно имеют сертификационный знак 3C. Системы безопасности для ребёнка, прошедшие стандартную проверку ECER44, также имеют оранжевую этикетку. На этикетке есть такая информация, как весовая категория, класс ISOFIX и инструкции по разрешению на использование удерживающих систем для ребенка.

■ Системы безопасности для детей делятся на следующие весовые группы:

Весовая группа	Вес ребенка
Группа 0	от 0 до 10 кг
Группа 0+	от 0 до 13 кг
Группа 1	от 9 до 18 кг
Группа 2	от 15 до 25 кг
Группа 3	от 22 до 36 кг

Весовой класс 0/0+: подходит для использования детского кресла группы 0/0+ или 0/1, обращенного назад.

## 2. ПОДГОТОВКА К ВОЖДЕНИЮ

Весовой класс 1: подходит для использования удерживающих систем для ребенка группы 1 или 1/2 со встроенной системой ремней безопасности.

Весовой класс 2/3: группа 2 подходит для удерживающих систем для ребёнка со спинкой сиденья, а группа 3 подходит для удерживающих систем для ребенка без спинки сиденья.

■ Применимые типы удерживающих систем для ребёнка:

Весовая группа	Переднее пассажирское сиденье	Внешнее сиденье второго ряда	Центральное сиденье второго ряда
Группа 0	X	L	X
Группа 0+	X	L	X
Группа 1	X	L	X
Группа 2	X	UF, L	X
Группа 3	X	UF, L	X

Значение букв в таблице выше:

X: Он не подходит для установки удерживающих систем для ребенка любого типа в этой весовой категории.

UF: Подходит для удерживающих систем для ребёнка общего типа, обращенных вперед, которые получили соответствующие сертификаты для этой весовой категории.

L: Если автомобиль указан в применимом списке моделей производителя детской удерживающей системы, он подходит для сертифицированной детской удерживающей системы «полуобщего» типа.

Меры предосторожности при использовании удерживающих систем для ребёнка

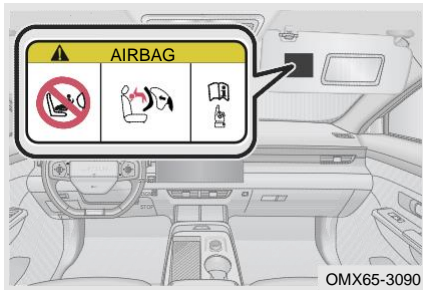

Эта наклейка прикрепляется к солнцезащитному козырьку переднего пассажира и используется для напоминания о том, что автомобиль оснащен фронтальной подушкой безопасности (SRS). Соблюдайте следующие меры предосторожности:

1. Никогда не устанавливайте систему безопасности для детей, обращенную назад, на сиденье, защищенное фронтальной подушкой безопасности (SRS) (активное состояние).
2. Никогда и ни при каких обстоятельствах не изменяйте конструкцию устройства крепления удерживающей системы для ребенка или ремня безопасности на автомобиле.
3. Никогда не закрепляйте детскую удерживающую систему только ремнем безопасности. Всегда используйте стандартное крепление устройства для детской удерживающей системы на сиденьях второго ряда.

## 2. ПОДГОТОВКА К ВОЖДЕНИЮ

Если вы нарушите три вышеуказанные меры предосторожности, Chery Automobile Co., Ltd. не будет нести ответственность за возникшие в связи с этим проблемы.

### Установка удерживающей системы для ребёнка (ISOFIX)

Удерживающая система для ребенка (ISOFIX)

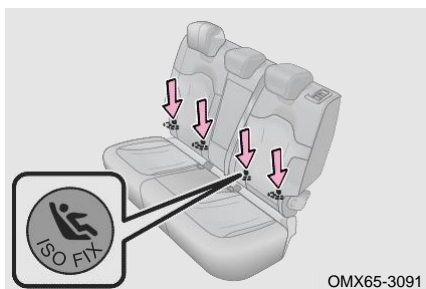

Точка крепления ISOFIX – это система крепления удерживающей системы для ребенка, основанная на стандартах GB14167 и ECER14. Точка крепления ISOFIX расположена на крайнем сиденье второго ряда (метка, указывающая положение точки крепления, нанесена на спинку заднего сиденья).

#### ■ Размерный класс удерживающих систем для ребенка (ISOFIX):

Используйте класс размеров детской удерживающей системы, соответствующий интерфейсу ISOFIX, чтобы помочь пользователям выбрать правильный тип детской удерживающей системы.

Размерный класс	Фиксированный модуль	Описание
A	ISO/F3	Полноразмерная система безопасности для детей, обращенная вперед, для малышей
B	ISO/F2	Детская удерживающая система уменьшенной высоты, обращенная вперед, для малышей
B1	ISO/F2X	Детская удерживающая система уменьшенной высоты, обращенная вперед, для малышей
C	ISO/R3	Полноразмерная детская удерживающая система, обращенная назад, для малышей
D	ISO/R2	Детская удерживающая система меньшего размера, обращенная назад, для детей младшего возраста
E	ISO/R1	Повернутая назад система безопасности для младенцев
F	ISO/L1	Детская удерживающая система, обращенная влево (переносная кровать)
G	ISO/L2	Детская удерживающая система, обращенная вправо (переносная кровать)



## 2. ПОДГОТОВКА К ВОЖДЕНИЮ

■ Применимые типы удерживающих систем для ребенка (ISOFIX):

Весовая группа	Размерный класс	Фиксированный модуль	Переднее пассажирское сиденье	Внешнее сиденье второго ряда	Центральное сиденье второго ряда
Портативная кровать	F	ISO/L1	X	X	X
	G	ISO/L2	X	X	X
		(1)			
Группа 0	E	ISO/R1	X	IL	X
		(1)			
Группа 0+	E	ISO/R1	X	IL	X
	D	ISO/R2	X	IL	X
	C	ISO/R3	X	IL	X
		(1)			
Группа 1	D	ISO/R2	X	IL	X
	C	ISO/R3	X	IL	X
	B	ISO/F2	X	IL, IUF	X
	B1	ISO/F2X	X	IL, IUF	X
	A	ISO/F3	X	IL, IUF	X
		(1)			
Группа 2		(1)			
Группа 3		(1)			

Значение букв в таблице выше:

X: Положение ISOFIX не подходит для детской удерживающей системы ISOFIX этой весовой группы или этого размерного класса.

IL: Он подходит для специальной детской удерживающей системы ISOFIX, указанной в списке. Эти удерживающие системы могут быть специальными автомобилями, ограниченного или полубоцега типа.

IUF: Он подходит для общей детской удерживающей системы ISOFIX, направленной вперед и одобренной для этой весовой группы.

(1): Для детской удерживающей системы без маркировки размерного класса ISO/XX (от A до G), если необходимо знать подходящую весовую группу, см. список моделей детской удерживающей системы ISOFIX.

## 2. ПОДГОТОВКА К ВОЖДЕНИЮ

### Установка удерживающей системы для ребёнка (ISOFIX)

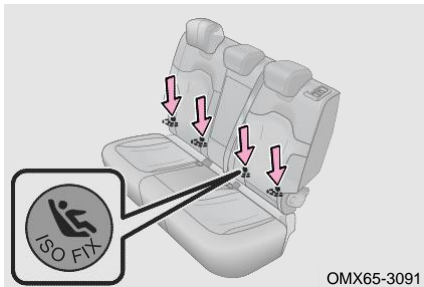

Шаг 1: Найдите нижнее стопорное кольцо, используемое для крепления детской удерживающей системы.

Шаг 2: Установите детскую удерживающую систему на сиденье второго ряда.

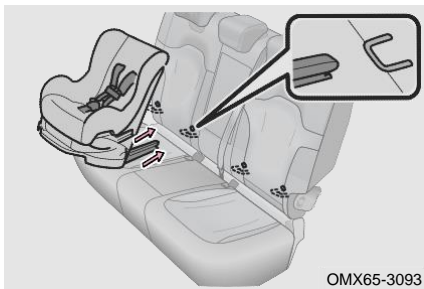

Шаг 3: Вставьте и закрепите нижний крюк детской удерживающей системы на нижнем стопорном кольце.

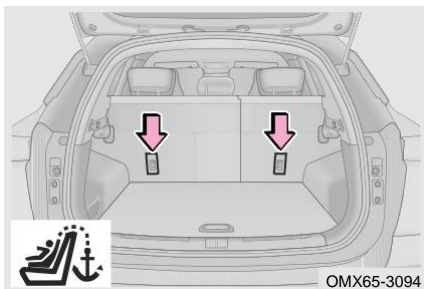

Шаг 4: Вытяните лямку детской удерживающей системы и зафиксируйте ее с помощью верхней точки крепления (TOPTETHER) для детской удерживающей системы, обращенной вперед (как показано на рисунке).

Примечание: В зависимости от типа детской удерживающей системы, приобретенной вами, проверьте, требуется ли ее фиксация с помощью верхней точки крепления (TOPTETHER).

#### ПРОЧИТАЙТЕ

- Перед использованием снимите подголовник с места установки детской удерживающей системы, а затем повесьте крюк детской удерживающей системы на точку крепления, чтобы ремень крюка не попал прямо на верхнюю часть подголовника или не обошел голову, а подголовник и ремень не должны мешать.
- После того, как крючок верхнего ремня будет подвешен в точке крепления, обязательно затяните ремень и не ослабляйте его; Для получения подробной информации о способах крепления и затягивания верхнего ремня детской удерживающей системы, пожалуйста, строго следуйте руководству по эксплуатации, предоставленному производителем детской удерживающей системы.

**⚠ ОПАСНОСТЬ**

- После установки детской удерживающей системы никогда не регулируйте сиденье.
- Детская удерживающая система должна быть установлена на сиденье второго ряда.
- Никогда не закрепляйте более одной детской удерживающей системы на одном комплекте стопорных колец.
- Не допускайте, чтобы верхний ремень пересекал или обходил подголовник, и обязательно затяните ремень после установки. Неправильная установка может привести к серьезным травмам детей.
- Для автомобилей с багажной крышкой на багажном ложе, прежде чем установить детскую удерживающую систему на фиксированной точке, необходимо снять крышку.
- Если стопорное кольцо повреждено или перегружено во время аварии, немедленно обратитесь в авторизованный сервисный центр Jetour для проверки и ремонта.
- Если сиденье водителя мешает правильной установке детской удерживающей системы, установите детскую удерживающую систему на правое боковое сиденье второго ряда.
- Не используйте анкерную скобу детской удерживающей системы для крепления каких-либо предметов, кроме детской удерживающей системы. В противном случае Chery Automobile Co., Ltd. не будет нести ответственность за возникшие в связи с этим проблемы.
- Если система безопасности для детей не закреплена должным образом, ребенок или пассажиры могут получить серьезные травмы или даже погибнуть при столкновении.
- Убедитесь, что верхняя лямка надежно зафиксирована, и проверьте, закреплена ли детская удерживающая система, толкая и дергая ее в разных направлениях. Следуйте инструкциям по установке, предоставленным производителем системы безопасности для детей. Если система безопасности для детей установлена неправильно, ребенок рискует получить серьезную травму или даже погибнуть при столкновении.
- Если детская удерживающая система мешает блокировке переднего сиденья, не устанавливайте детскую удерживающую систему на сиденье второго ряда. Ребенок и передний пассажир могут получить серьезные травмы или даже погибнуть во время столкновения или других непредвиденных событий.
- Не позволяйте ребенку играть с ремнем безопасности с функцией блокировки детской удерживающей системы. Избегайте перекручивания ремня вокруг шеи ребенка' иначе он может не расстегнуться, что приведет к удушью, другим серьезным травмам или даже смерти. Если это происходит, и пряжка не может быть расстегнута, следует использовать ножницы, чтобы разрезать ремень.
- Если удерживающее устройство для ребенка не используется, оно также должно быть правильно закреплено на сиденье. Не размещайте незакрепленную удерживающую систему для ребенка в пассажирском салоне.
- Если необходимо снять удерживающее устройство для ребенка, выньте его после снятия или храните надлежащим образом в багажном отделении. В противном случае это может привести к серьезным травмам во время столкновения или других событий.



3-1. Информация о ключе	3-4. Панорамная люк (при наличии)
Смарт-ключ ..... 63	Открытие/закрытие люка с электроприводом ..... 77
Замена батареи смарт-ключа ..... 64	Открытие/закрытие солнцезащитного козырька..... 78
Режим обнаружения автомобиля ..... 66	3-5. Мультимедийный дисплей
Удаленный старт/стоп (если комплектован) ..... 66	Мультимедийный дисплей ..... 81
Рабочий диапазон ..... 66	Мультимедийный вид (Тип А)..... 82
Вход без ключа ..... 67	Мультимедийная настройка ..... 84
Приветственная функция . 68	Настройка автомобиля..... 84
Включение охранной системы автомобиля ..... 68	Мультимедийный вид (Тип В)..... 90
Система иммобилайзера . 69	Настройки автомобиля ..... 91
3-2. Двери	Подключение мобильного телефона (при наличии) ..... 94
Переключатель дверного замка ..... 70	3-6. Система кондиционирования воздуха
Отпирание дверей внутренней ручкой ..... 71	Система кондиционирования воздуха (Тип А) ..... 96
Дверной механический переключатель ..... 71	Система кондиционирования воздуха (Тип А) ..... 97
Замок от детей ..... 73	Определение функции..... 97
3-3. Окна	Функция охлаждения коробки подлокотника на вспомогательной приборной панели..... 101
Настройка окна ..... 74	
Функция дистанционного управления окном ..... 75	
Функция от защемления стеклоподъемниками ..... 75	

3-7. Беспроводная зарядка (при наличии) Беспроводная зарядка .....	101	3-12. Солнцезащитные козырьки и косметическое зеркало Солнцезащитные козырьки и косметическое зеркало .....	110
3-8. Функция записи вождения (если комплектован) Функция записи вождения .....	104	3-13. Капот Открытие/закрытие капота.....	110
3-9. Пространство для хранения Пространство для хранения .....	105	3-14. Дверь багажного отделения Дверь багажного отделения с электродвигателем (при наличии) .....	111
3-10. Электрическая розетка Электрическая розетка. ....	108	Аварийное открытие двери багажного отделения .....	114
3-11. Порт USB Спереди .....	109	3-15. Крышка топливного бака Открытие/закрытие крышки топливного бака .....	115
Сзади .....	109		

## 3-1. Информация о ключе

## Смарт-ключ

Смарт-ключ используется для удаленного отпирания/запирания дверей, открытия двери багажного отделения и выполнения определения местоположения интеллектуального автомобиля в пределах примерно 20 м (в пределах прямой видимости) от автомобиля.

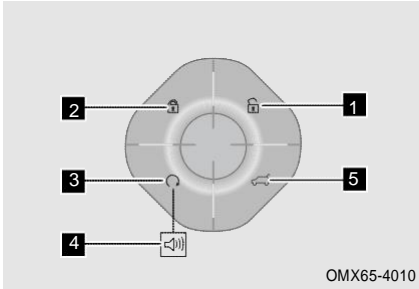

- 1 Кнопка разблокировки
- 2 кнопка блокировки
- 3 Кнопка старт/стоп (если комплектуют)
- 4 Кнопка определения местоположения автомобиля (если комплектуют)
- 5 Кнопка открывания двери багажного отделения

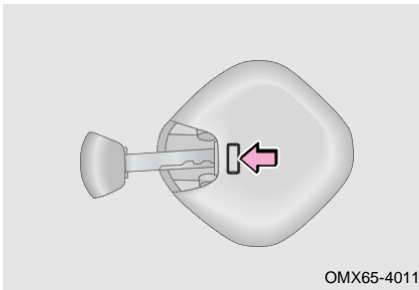

Механический ключ, встроенный в смарт-ключ, можно использовать для отпирания/запирания дверей после нажатия кнопки разблокировки и извлечения механического ключа. После использования верните его в смарт-ключ (подробности см. в разделе «Двери»).

## Ограничение функции

- В следующих условиях смарт-ключ может работать неправильно:
  - Рядом используется более одного смарт-ключа.
  - Расстояние между автомобилем и смарт-ключом превышает 20 м.
  - Электронный ключ соприкасается с металлическим предметом или покрыт им.
  - Электронный ключ находится рядом с электроприбором (например, мобильным телефоном или персональным компьютером).
  - Ключ находится рядом с устройствами беспроводной связи, имеющими ту же частоту, что и ключ с дистанционным управлением (например, портативное радио).
  - Ключ находится рядом с объектами, генерирующими сильные радиоволны (– такими как телевышка, радиостанция, электростанция, аэропорт, вокзал).

### 3. ВНУТРЕННЯЯ ФУНКЦИЯ

#### ВНИМАНИЕ

- Этот продукт представляет собой низкочастотное радиоустройство, и ему могут создавать помехи различные радиослужбы или излучения промышленного, научного и медицинского оборудования.
- Не изменяйте частоту передачи, не увеличивайте мощность передатчика (– включая установку беспроводного усилителя мощности RF) и не устанавливайте внешнюю или другую передающую антенну без разрешения.
- При использовании продукта не препятствуйте разрешенной беспроводной связи; В случае помех немедленно прекратите использование и примите меры по устранению помех, прежде чем продолжить их использование.

Разряженная батарея смарт-ключа может иметь следующие проявления:

- Расстояние дистанционного управления постепенно уменьшается.
  - Функция дистанционного управления не работает даже при отсутствии помех.
  - При нажатии любой кнопки смарт-ключа индикатор тускнеет или не загорается.
- Смарт-ключ может не обнаруживаться в следующих случаях:
- Электронный ключ находится в багажном отделении.
  - При заперении дверей смарт-ключ находится слишком близко к окну или крыше.
  - Проверьте, не находится ли смарт-ключ рядом с источниками сильных электромагнитных помех (такими как портативный источник питания, домофон или другие телефоны и т. д.).

#### Замена батареи смарт-ключа

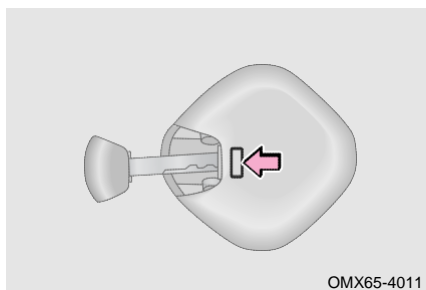

Шаг 1: Механический ключ, встроенный в смарт-ключ. Нажмите кнопку фиксатора на задней стороне смарт-ключа, чтобы вынуть механический ключ.

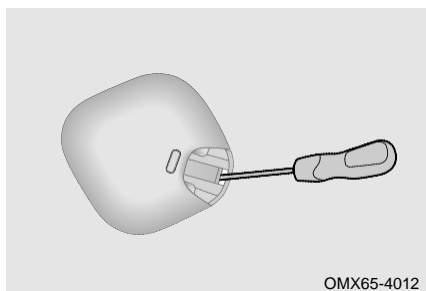

Шаг 2: Используйте отвертку с обмотанным лентой наконечником, чтобы вставить ее в отверстие смарт-ключа и аккуратно отделить крышку смарт-ключа.



### 3. ВНУТРЕННЯЯ ФУНКЦИЯ

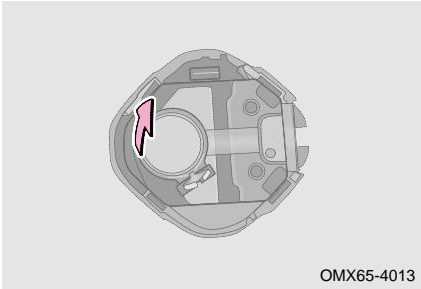

Шаг 3: Снимите аккумулятор и установите новый.

Шаг 4: Установите смарт-ключ на место в порядке, обратном снятию.

Шаг 5: После замены батареи проверьте на правильность состояния работы смарт-ключа (нажмите любую кнопку смарт-ключа, чтобы убедиться, что индикатор загорается). Если смарт-ключ не работает должным образом, как можно скорее обратитесь в авторизованный сервисный центр Jetour для проверки и ремонта.

#### ЗАЩИТА ОКРУЖАЮЩЕЙ СРЕДЫ

Использованную литиевую батарею нельзя утилизировать как обычный бытовой мусор. Обращайтесь с использованной батареей в соответствии с местными нормами и положениями, касающимися защиты окружающей среды.

#### ПРОЧИТАЙТЕ

Убедитесь, что положительные и отрицательные клеммы батареи расположены правильно.

#### ВНИМАНИЕ

- Не кладите ключ в место с высокой температурой, например, на приборную панель, подвергающуюся воздействию высокой температуры летом.
- Не используйте ключ, чтобы сильно ударить по другому предмету или уронить его.
- Не допускайте попадания воды в ключ и не мойте его в ультразвуковом очистителе.
- Не кладите смарт-ключ вместе с электромагнитным волновым устройством, например мобильным телефоном.
- Не сгибайте электрод и клемму при установке батареи.
- Убедитесь, что ваши руки сухие и держите их подальше от воды при замене батареи.
- Не прикасайтесь к новой батарее замасленными руками. Невыполнение этого требования может привести к коррозии аккумулятора.
- Не прикасайтесь и не перемещайте никакие компоненты внутри электронного ключа, иначе его функции могут работать неправильно.
- При замене батареи возникают некоторые трудности, поэтому при самостоятельной замене батареи она может быть повреждена. Рекомендуется заменить его на авторизованной станции обслуживания Jetour.

### 3. ВНУТРЕННЯЯ ФУНКЦИЯ

#### ОПАСНОСТЬ

Соблюдайте особую осторожность, чтобы дети не проглотили извлеченную батарею или другие компоненты, в противном случае это может привести к смерти или серьезной травме ребенка.

#### Режим обнаружения автомобиля

Когда автомобиль находится в противоугонном состоянии, двойное нажатие кнопки блокировки на смарт-ключе в течение 1,5 с может привести к двойному звуковому клаксону, миганию указателя поворота и включению габаритного света на 10 с. Если местоположение автомобиля не может быть подтверждено, эту функцию можно использовать для определения конкретного местоположения автомобиля.

#### ПРОЧИТАЙТЕ

Если смарт-ключ оснащен кнопкой определения местоположения автомобиля, найдите свой автомобиль, нажав кнопку определения местоположения автомобиля.

#### Удаленный старт/стоп (если комплектован)

Нажмите кнопку блокировки на смарт-ключе, а затем нажмите и удерживайте кнопку старт/стоп, чтобы запустить/остановить двигатель.

#### Рабочий диапазон

Зона автоматического обнаружения

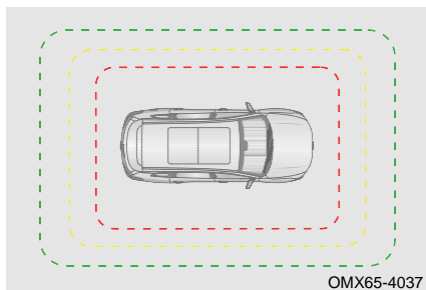

 Вдали от зоны блокировки

Покиньте автомобиль, неся при себе смарт-ключ, двери автоматически заблокируются.

 Зона включения интеллектуальных приветственных огней

Подойдите к автомобилю, неся при себе смарт-ключ, загорятся приветственные огни.

 Близко от зоны разблокировки

Подойдите к автомобилю, неся при себе смарт-ключ, двери автоматически разблокируются.

#### Вход без ключа

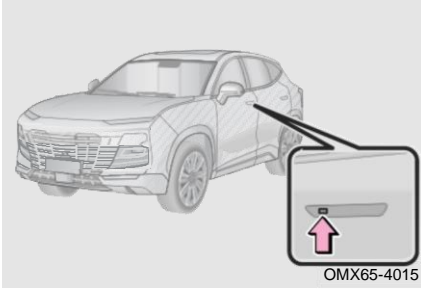

Способ 1: Нажмите кнопку на ручке двери водителя, неся при себе смарт-ключ, система автоматически распознает действительность смарт-ключа, и двери автоматически разблокируются.

Способ 2: Подойдите к автомобилю, неся при себе смарт-ключ, загорятся приветственные огни, система автоматически распознает действительность смарт-ключа, и двери откроются автоматически.

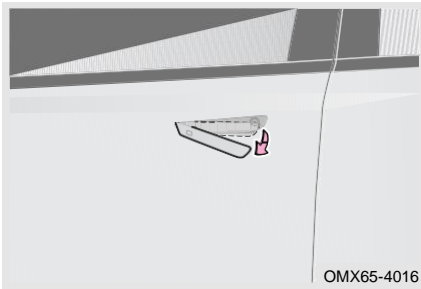

После разблокировки автомобиля наружная дверная ручка автоматически выдвинута, и потяните наружную ручку двери, чтобы открыть дверь.

#### ПРОЧИТАЙТЕ

- Установите время закрытия всех дверных ручек или ручки двери водителя через [Мое приложение] → [Управление автомобилем] → [Настройка автомобиля] на мультимедийном дисплее.
- Установите автоматическую блокировку приветствия на ON/OFF через [Мое приложение] → [Управление автомобилем] → [Настройка автомобиля] на мультимедийном дисплее. Если включено, автомобиль автоматически разблокируется при приближении к нему и автоматически блокируется при выходе из него.
- Если автомобиль заблокирован, скорость автомобиля превышает 3 км/ч или дверь открыта (время открывания превышает установленное время), наружная ручка двери не втягивается автоматически, а втягивается автоматически после того, как все двери будут закрыты в течение 30 с.

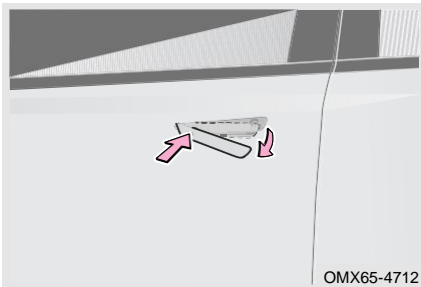

Если наружная ручка двери закрыта или не может быть выдвинута, нажмите и удерживайте переднюю часть соответствующей наружной ручки двери, чтобы вручную выдвинуть наружную ручку двери.

### 3. ВНУТРЕННЯЯ ФУНКЦИЯ

#### ОПАСНОСТЬ

Во время автоматического втягивания ручки двери, пожалуйста, избегайте того, чтобы пассажиры (особенно дети) касались ручки руками, что может привести к травмам рук.

#### Приветственная функция

Функция приветствия включается через мультимедийный дисплей. Когда автомобиль поставлен на охрану, подойдите к нему примерно на 2 м, имея при себе смарт-ключ, загорятся приветственный свет и габаритный свет, подойдите к автомобилю примерно на 1,5 м, автомобиль автоматически разблокируется; когда все двери и дверь багажного отделения закрыты, питание автомобиля переключается в режим OFF. При удалении от автомобиля с смарт-ключом примерно на 3 м, автомобиль автоматически заблокируется, а окна и люк автоматически закроются.

#### ПРОЧИТАЙТЕ

- Используйте функцию приветствия. После блокировки автомобиля на 3 дня функция приветствия отключается. Необходимо перезапустить двигатель, функция приветствия восстановится.
- Не кладите смарт-ключ рядом с компьютером, беспроводной мышью, телефоном и т. д., иначе функция приветствия может работать неправильно.
- Если смарт-ключ находится на расстоянии более 3 м, клаксон не слышен, указатели поворота не мигают один раз, зеркало заднего вида складывается, четыре дверных окна автоматически поднимаются (подсказка о включении охранной системы успешна), проверьте, заблокирован ли автомобиль, чтобы избежать отказа блокировки, вызванного неправильной работой или неудовлетворительное состояние.

#### Включение охранной системы автомобиля

Включение охранной системы

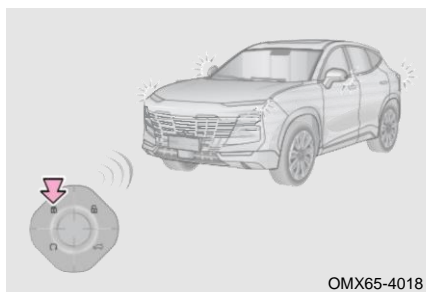

Режим охраны:

Когда питание автомобиля переключается в режим OFF и четыре двери и дверь багажного отделения закрыты, нажмите кнопку блокировки на смарт-ключе или покиньте автомобиль с смарт-ключом, дверь автоматически заблокируется и перейдет в состояние охраны.

Успешное включение охранной системы:

Один раз мигают указатели поворота и один раз звучит клаксон противоугонной сигнализации, зеркало заднего вида складывается, четыре дверных окна автоматически поднимаются.

Сообщение о сбое охраны:

Обнаружено, что дверь багажного отделения и любая из дверей багажного отделения не закрыты, автомобиль не может быть поставлен на охрану, и три раза звучит клаксон.

Режим вспомогательной охраны:

После отключения охранной системы, если все двери и дверь багажного отделения не открываются, автомобиль автоматически запирается и переходит в режим охраны через 30 с; если какая-либо из дверей или дверь багажного отделения открыта, автомобиль выйдет из режима вспомогательного включения охранной системы.

#### ПРОЧИТАЙТЕ

- Подсказка о включении охранной системы должна быть установлена в мультимедийном дисплее, подробности см. в разделе «Мультимедийный дисплей».
- Включение охранной системы автомобиля невозможно, если питание автомобиля не переключено в режим OFF.
- Если все двери закрыты, а дверь багажного отделения закрыта не полностью, центральный замок заблокируется один раз, и включение охранной системы автомобиля не будет успешным.
- Если дверь багажного отделения закрыта и какая-либо дверь не закрыта, центральный замок заблокируется, а затем разблокируется, и включение охранной системы автомобиля не будет выполнено.

Срабатывание тревоги

В следующих ситуациях, система отправит сигнал тревоги:

- Без использования функции ввода смарт-ключа, любая из дверей, дверь багажника или капот разблокируется.
- Без использования функции запуска смарт-ключа, автомобиль включается.

Отключение охранной системы

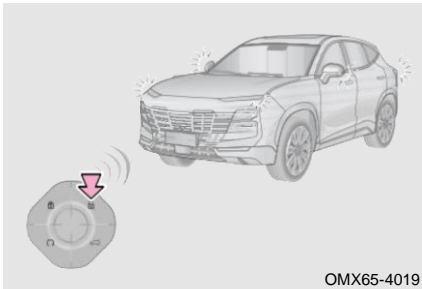

Нажмите кнопку разблокировки на смарт-ключе или подойдите к автомобилю, неся смарт-ключ при себе, система автоматически распознает действительность смарт-ключа и двери автоматически разблокируются, после чего автомобиль выходит из режима постановки на охрану.

Подсказка о выключении охранной системы успешна:

Дважды мигают указатели поворота, зеркала выдвигаются.

#### Система иммобилайзера

Система иммобилайзера двигателя

Смарт-ключ имеет встроенный транспондерный чип. Если смарт-ключ не вставлен в модуль иммобилайзера двигателя, встроенный чип предотвратит запуск двигателя.

### 3. ВНУТРЕННЯЯ ФУНКЦИЯ

◆ В следующих условиях система иммобилайзера двигателя может работать неправильно:

1. Электронный ключ соприкасается с металлическим предметом.
2. Измените или удалите систему иммобилайзера двигателя.
3. Смарт-ключ находится слишком близко или касается смарт-ключа (ключа со встроенным транспондерным чипом) другого автомобиля.

#### ВНИМАНИЕ

- Не подбирайте смарт-ключ самостоятельно, иначе система иммобилайзера двигателя может работать неправильно.
- Если автомобиль не запускается, это может быть связано с вмешательством системы иммобилайзера, пожалуйста, немедленно обратитесь на авторизованную сервисную станцию Jetour для проверки и ремонта..

#### Противоугонная система автомобиля

Когда автомобиль находится в режиме охраны, незаконное открытие любой из четырех дверей и двери багажного отделения или переключение питания автомобиля на передачу ON, может привести к срабатыванию сигнализации автомобиля и миганию указателя поворота.

#### ПРОЧИТАЙТЕ

- Противоугонная система автомобиля не будет активирована, если двери заперты механическим ключом. Рекомендуется запирайте двери смарт-ключом.
- После запираения дверей смарт-ключом противоугонная система автомобиля сработает, если передняя левая дверь разблокирована и открыта механическим ключом.
- Когда противоугонная система автомобиля срабатывает, противоугонную систему автомобиля можно деактивировать, нажав кнопку разблокировки на смарт-ключе или переключив питание автомобиля в режим ON.
- Во избежание неожиданного срабатывания противоугонной системы автомобиля или угона автомобиля перед тем, как покинуть автомобиль, убедитесь, что в автомобиле никого нет, все двери и окна закрыты правильно, а автомобиль успешно защищен.

### 3-2. Двери

#### Переключатель дверного замка

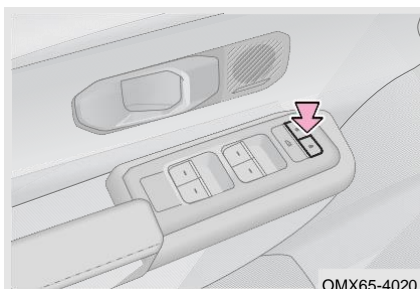

OMX65-4020

Когда двери заперты, нажмите переключатель «  », чтобы разблокировать двери.

Когда двери разблокированы, нажмите переключатель «  », чтобы заблокировать двери.

#### ПРОЧИТАЙТЕ

Когда все двери закрыты и скорость автомобиля превышает 20 км/ч, двери автоматически запираются. Функция автоматического блокировки дверей должна быть установлена в мультимедийном дисплее, подробности см. в разделе «Мультимедийный дисплей».

#### Отпирание дверей внутренней ручкой

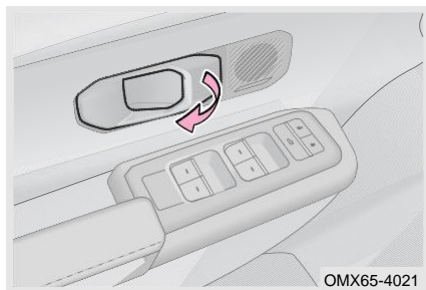

Когда двери разблокированы, потяните внутреннюю ручку двери прямо, чтобы открыть двери.

Когда двери заперты, потяните внутреннюю ручку двери в первый раз, чтобы отпереть двери, и потяните еще раз, чтобы открыть двери.

#### ВНИМАНИЕ

- В случае столкновения автомобиля, двери разблокируются автоматически.
- Повторите операцию разблокировки/блокировки 10 раз в течение 25 с, блокировка автомобиля в это время запрещено.
- Если дверь заблокирована с помощью механического ключа, противоугонная функция автомобиля не может быть активирована. Рекомендуется заблокировать двери смарт-ключом.
- После запираения дверей смарт-ключом противоугонная система автомобиля сработает, если передняя левая дверь разблокирована и открыта механическим ключом.

#### Дверной механический переключатель

Автомобиль не может быть разблокирован/заблокирован электрически при разряженной батарее или в аналогичных условиях. В этом случае каждую дверь можно разблокировать/запереть механическим выключателем двери.

##### Передняя левая дверь

При отпирании передней левой двери механическим ключом срабатывает противоугонная система автомобиля; После срабатывания противоугонной системы автомобиля нажмите кнопку разблокировки электронного ключа или включите питание автомобиля, чтобы деактивировать противоугонную систему автомобиля.

### 3. ВНУТРЕННЯЯ ФУНКЦИЯ

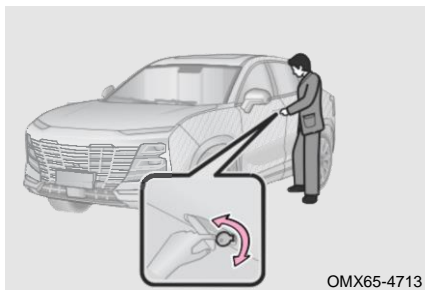

Шаг 1: Нажмите и удерживайте переднюю часть наружной ручки двери водителя, чтобы выдвинуть наружную ручку двери.

Шаг 2: Удерживайте выдвинутую наружную ручку двери одной рукой, а другой рукой вставьте механический ключ в отверстие для ключа на внешней ручке двери и поверните по часовой стрелке, чтобы разблокировать дверь водителя.

Шаг 3: При блокировке, также необходимо нажать и удерживать переднюю часть наружной ручки двери и использовать механический ключ для поворота против часовой стрелки, чтобы заблокировать дверь водителя.

Передняя правая дверь/двери второго ряда

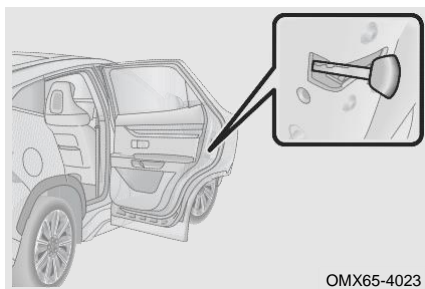

Автомобиль не может быть заблокирован электрически, когда аккумулятор разряжен или в подобных условиях, в этом случае, двери можно заблокировать с помощью функции аварийного блокирования.

Метод работы следующий:

Шаг 1: Откройте двери;

Шаг 2: Вставьте механический ключ в отверстие механического переключателя в корпусе замка на краю дверной панели. Нажмите на белую ручку замка механическим ключом, чтобы можно было заблокировать одну боковую дверь;

Шаг 3: Потяните дверную ручку, чтобы убедиться, что дверь заблокирована;

Шаг 4: При необходимости заблокируйте другие двери в соответствии с вышеуказанными шагами (эта функция не распространяется на переднюю левую дверь).

#### ПРОЧИТАЙТЕ

- Если двери не открываются/запираются электрически, как можно скорее обратитесь на авторизованный сервисный центр Jetour для проверки и ремонта.
- После использования механического переключателя двери для запираения автомобиля проверьте, заперта ли каждая дверь. Если не удастся заблокировать, немедленно обратитесь в авторизованный сервисный центр Jetour.



## Замок от детей

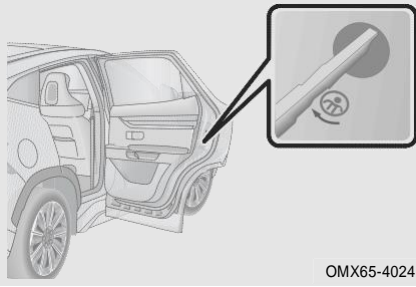

Замок от детей расположен на внутренней стороне дверей второго ряда.

**Заблокировать:** Используйте механический ключ или подходящую отвертку, чтобы повернуть в направлении стрелки, чтобы активировать замок от детей, в это время заднюю дверь нельзя открыть изнутри, ее можно открыть только снаружи.

**Разблокировать:** Используйте механический ключ или подходящую отвертку, чтобы повернуть в направлении, противоположном стрелке, чтобы разблокировать замок от детей, в это время заднюю дверь можно открыть как изнутри, так и снаружи.

 ОПАСНОСТЬ

- Система автономна и ни в коем случае не может заменить механизм центрального замка.
- Перед началом движения убедитесь, что все двери закрыты, в противном случае это может привести к несчастным случаям и травмам.
- Когда ребенок сидит на заднем сиденье, всегда активируйте замок от детей, чтобы предотвратить случайное открытие задней двери во время движения.
- В случае аварии, когда сработал замок от детей и в автомобиле кто-то есть, помните, что заднюю дверь можно открыть только снаружи.
- В жаркую погоду, если автомобиль заглох и все двери и окна закрыты, не допускайте, чтобы какое-либо животное или ребенок находились в автомобиле одни. В противном случае резкое повышение температуры, даже если оно длится короткое время, может привести к серьезным травмам или даже смерти.

## 3. ВНУТРЕННЯЯ ФУНКЦИЯ

### 3-3. Окна

#### Настройка окна

##### Методы использования

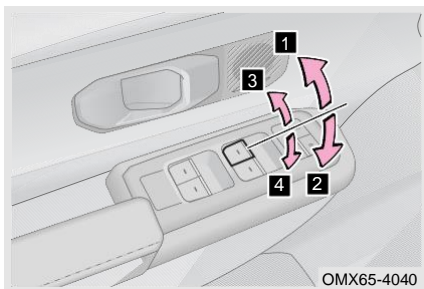

Включите переключатель стеклоподъемника после переключения питания автомобиля в режим ON:

- 1** Автоматическое закрытие
- 2** Автоматическое открытие
- 3** Ручное закрытие
- 4** Ручное открытие

#### ПРОЧИТАЙТЕ

- Подробнее о функции распознавания голоса см. в разделе «Мультимедийный дисплей».
- Если дверь не открывается в течение 1 минут, когда питание автомобиля выключено, можно управлять стеклоподъемником.
- После того, как вы оставили автомобиль в условиях низкой температуры на длительное время, при нажатии переключателя электрического стеклоподъемника оконное стекло не может быть полностью открыто или закрыто. В этом случае отпустите переключатель и снова включите его, повторите эту операцию 3 – 5 циклов для восстановления.
- Когда переключатель стеклоподъемника водителя запрещено нажимать, стекло пассажира не может регулироваться.
- Для защиты функции программного обеспечения окна, запрещается регулировать в течение 30 с и более.
- Автомобиль успешно поставлен на охрану, но стекло не поднимается полностью автоматически, сигнал тревоги сработает 3 раза.

#### ОПАСНОСТЬ

- Водитель несет ответственность за работу всех стеклоподъемников с электроприводом, включая работу пассажиров. Во избежание случайного срабатывания (особенно детьми) не позволяйте детям пользоваться стеклоподъемниками с электроприводом. Дети и другие пассажиры могут застрять в стеклоподъемниках с электроприводом. Кроме того, рекомендуется использовать переключатель блокировки окна, когда дети сидят.
- При открытии окна убедитесь, что ни одна часть пассажира не будет защемлена.
- Выходя из автомобиля, выключите переключатель ENGINE START STOP, возьмите ключ с собой и выходите вместе с детьми. Из-за непослушных детей и т. д. Может произойти случайное срабатывание, приводящее к несчастному случаю.

#### Переключатель блокировки окна

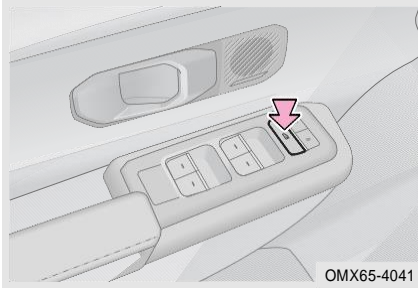

OMX65-4041

Используйте эту функцию, чтобы предотвратить случайное открытие или закрытие окна со стороны пассажира детьми.

Нажмите переключатель блокировки окон, загорится индикатор переключателя, и окно со стороны пассажира будет заблокировано. Окнами пассажира можно управлять только с помощью переключателей стеклоподъемников водителя (– рекомендуется использовать эту функцию, когда в автомобиле находится ребенок).

#### Функция дистанционного управления окном

##### Функция опускания окна на пульте дистанционного управления

Когда питание автомобиля переключается в режим OFF, все двери закрываются. В зоне действия зажимайте кнопку разблокировки на смарт-ключе, чтобы открыть все окна, и наружное зеркало заднего вида автоматически расширится.

##### Функция подъема окна на пульте дистанционного управления

Когда питание автомобиля переключается в режим OFF, все двери закрываются. В зоне действия зажимайте кнопку блокировки на смарт-ключе, чтобы закрыть все окна, и наружное зеркало заднего вида автоматически складывается.

#### ОПАСНОСТЬ

При использовании электростеклоподъемника с беспроводным пультом дистанционного управления перед включением электростеклоподъемника убедитесь, что какая-либо часть тела пассажира не будет зацеплена боковым стеклом. Кроме того, не позволяйте детям управлять стеклоподъемником с помощью беспроводного пульта дистанционного управления, в противном случае электростеклоподъемник может защемить детей и других пассажиров.

#### Функция защиты от заземления

В зоне действия функции защиты от заземления, когда окно сталкивается с препятствиями во время автоматического подъема окна, оно останавливается на полпути и приоткрывается.

#### ОПАСНОСТЬ

- Не активируйте функцию защиты от заклинивания, намеренно зажимая какую-либо часть тела.
- Не позволяйте детям управлять электрическими стеклоподъемниками.
- Если какой-либо предмет захвачен в тот момент, когда окно готово полностью закрыться, функция защиты от заземления может не сработать. Будьте осторожны, чтобы окно не зацепило никакую часть тела.

### 3. ВНУТРЕННЯЯ ФУНКЦИЯ

#### **Функция защиты от заземления**

Во время подъема окна одним касанием или дистанционного управления подъемом окна одним касанием, если в зоне защиты от заземления встречается препятствие и сопротивление превышает определенное значение, окно перестанет подниматься и немного опустится. Чтобы закрыть окно, уберите препятствие и повторите операцию.

Для защиты системы регулировки окна, функция защиты от заземления окна и функция подъема окна одним касанием, в некоторых случаях будут отключены во избежание потенциальной угрозы безопасности. В это время окно будет иметь только функцию открытия/закрытия. После обучения функции защиты от заземления функция открывания окна одним касанием соответствующей двери вернется в нормальное состояние.

#### **Отмена функции защиты от заземления**

Если при подъеме окна два раза подряд встретится препятствие, окно перестанет подниматься, функция защиты от заземления будет отменена. Если кабель аккумулятора был отсоединен функция защиты от заземления будет отменена.

#### **Функция защиты от перегрева**

Для защиты двигателя, если операция подъема-опускания окна выполняется непрерывно, функция защиты от перегрева отключает управление соответствующим переключателем окна. После того, как температура двигателя возвращается к норме, управление восстанавливается. Эта функция не повлияет на использование других обычных функций окна вверх- вниз.

#### **Самообучающаяся защита от заземления окон**

Шаг 1: Включите питание автомобиля в режим ON.

Шаг 2: Вручную нажмите переключатель окна, чтобы полностью закрыть окно, и удерживайте переключатель в течение 2 секунд.

Шаг 3: Отпустите переключатель.

Шаг 4: Вручную нажмите переключатель окна, чтобы полностью открыть окно, и удерживайте переключатель в течение 2 секунд.

Шаг 5: Отпустите переключатель.

Шаг 6: Попробуйте включить функцию автоматического подъема окна.

Шаг 7: Если окно не может закрыться автоматически, пожалуйста, повторите описанные выше действия для настройки. Если функция автоматического открытия окна не может возобновиться после повторения вышеуказанных действий, пожалуйста, как можно скорее обратитесь на авторизованную станцию технического обслуживания Jetour для проверки и ремонта. Примечание: Если настройка памяти положения окна потеряна, ее также можно установить с помощью функции поднятия окна в одно касание с помощью пульта дистанционного управления. В это время окно опустится вниз, затем поднимется вверх. Окно если закрыто нормально во время успешной настройки.

#### ПРОЧИТАЙТЕ

При движении по дорогам с ямами или неровными поверхностями сила тяжести может неожиданно повлиять на дверную систему. В этом случае окно может перевернуться и опуститься при одновременном подъеме с помощью функции окно вверх в одно касание. Это событие с небольшой вероятностью и нормальное.

#### ВНИМАНИЕ

- Частые срабатывания защиты от заклинивания приведут к сбою открытия окна одним касанием, поэтому необходимо включить самообучающуюся работу.
- Если кабель аккумулятора отсоединен и снова подсоединен, функция автоматического подъема окна и функция защиты от застревания не будут работать.
- Функция защиты от замытия – это своего рода функция защиты безопасности окон. Никогда не пытайтесь активировать его повторно, используя различные предметы, неподходящими методами или даже намеренно ущипнув какую-либо часть своего тела. Несоблюдение этого требования может привести к повреждению механизма системы регулирования стеклоподъемников или случайной травме персонала.
- Закрывая окно, всегда держите область закрытия окна свободной, даже если оно оснащено функцией защиты от защемления, в противном случае, если есть тонкий предмет, и система не может его обнаружить, защита от защемления не сработает. Если кто-то защемит руку или палец, это может привести к очень серьезной травме.

### 3–4. Панорамная люк (при наличии)

#### Открытие/закрытие люка с электроприводом

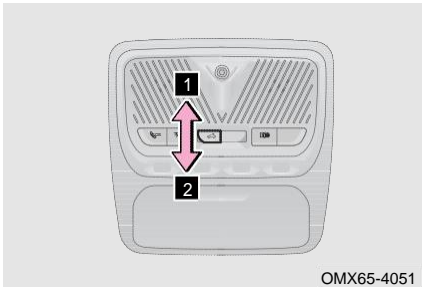

**1** Откройте люк

**2** Закройте люк

Ручная операция

- Переместите и удерживайте кнопку в положении **1**, и люк остановится после наклона на максимальный угол. Снова переместите и удерживайте кнопку, и люк можно будет открыть вручную.
- Переместите и удерживайте кнопку в положении **2**, и люк можно будет закрыть вручную.
- Во время ручного управления люком, отпустите кнопку, и люк остановится.

#### Автоматическая операция

- Переместите кнопку в положении **1** и люк остановится после наклона на максимальный угол. Переместите кнопку, и люк автоматически откроется в удобное положение и остановится, затем снова переместите кнопку, люк откроется полностью.
- Переместите кнопку в положении **2**, люк автоматически закроется.
- Во время автоматической операции люка, переместите кнопку **1** или **2** люк остановится.

### 3. ВНУТРЕННЯЯ ФУНКЦИЯ

#### ВНИМАНИЕ

- Когда температура наружного воздуха ниже  $-20^{\circ}\text{C}$ , запрещается использовать люк во избежание повреждения люка.
- Для защиты функции программного обеспечения люка, запрещается регулировать люк в течение 30 с и более.
- Не используйте водяной пистолет высокого давления для мытья уплотнителя люка.

#### ОПАСНОСТЬ

- Водитель несет ответственность за работу люка, включая работу пассажиров. Во избежание случайного срабатывания (особенно детьми) не позволяйте детям управлять люком. Дети и другие пассажиры могут застрять в люке
- При управлении потолочным люком убедитесь, что ни одна часть пассажира не будет защемлена.
- Выходя из автомобиля, выключите переключатель ENGINE START STOP, возьмите ключ с собой и выходите вместе с детьми. Из-за непослушных детей и т. д. Может произойти случайное срабатывание, приводящее к несчастному случаю.

#### Открытие/закрытие солнцезащитного козырька

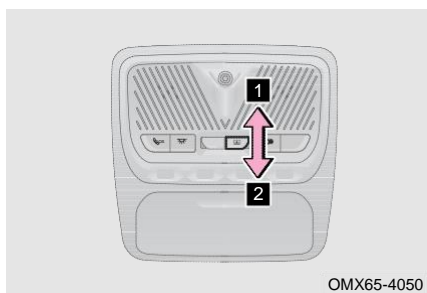

**1** Открытие солнцезащитной шторки

**2** Закрытие солнцезащитной шторки

Ручная операция

- Переместите и удерживайте кнопку в положении **1**, солнцезащитный козырек будет открыт вручную.
- Переместите и удерживайте кнопку в положении **2**, и солнцезащитный козырек будет закрыт вручную.
- Во время ручного управления солнцезащитной шторкой, отпустите кнопку, и солнцезащитный козырек остановится.

Автоматическая операция

- Переместите кнопку в положении **1**, солнцезащитный козырек откроется автоматически.
- Переместите кнопку в положение **2**, и солнцезащитный козырек закроется автоматически.
- Во время автоматической операции солнцезащитного козырька, переместите кнопку **1** или **2**, солнцезащитный козырек остановится.

#### ПРОЧИТАЙТЕ

- Подробнее о функции распознавания голоса см. в разделе «Мультимедийный дисплей».
- Регулярно очищайте направляющую солнцезащитного козырька.

#### ВНИМАНИЕ

- Когда температура наружного воздуха ниже  $-20^{\circ}\text{C}$ , запрещается использовать солнцезащитный козырек во избежание повреждения солнцезащитного козырька.
- Для защиты функции программного обеспечения солнцезащитного козырька, запрещается регулировать солнцезащитный козырек в течение 30 с и более.
- Не сжимайте солнцезащитный козырек люка с чрезмерной силой, чтобы предотвратить падение или повреждение солнцезащитного козырька.

#### ОПАСНОСТЬ

- Водитель несет ответственность за работу солнцезащитного козырька, включая работу пассажиров. Во избежание случайного срабатывания (особенно детьми) не позволяйте детям управлять солнцезащитным козырьком. Дети и другие пассажиры могут застрять под солнцезащитным козырьком.
- При работе с солнцезащитной шторкой проверьте, чтобы ни одна часть пассажира не застряла.
- Выходя из автомобиля, выключите переключатель ENGINE START STOP, возьмите ключ с собой и выходите вместе с детьми. Из-за непослушных детей и т. д. Может произойти случайное срабатывание, приводящее к несчастному случаю.

#### Функция защиты от застревания

В зоне действия функции защиты от защемления, когда люк и солнцезащитный козырек сталкиваются с препятствиями во время закрывания, они останавливаются на полпути и приоткрываются.

#### ОПАСНОСТЬ

- Не активируйте функцию защиты от заклинивания, намеренно зажимая какую-либо часть тела.
- Если какой-либо предмет захвачен в тот момент, когда солнцезащитный козырек готов полностью закрыться, функция защиты от защемления может не сработать. Будьте осторожны, чтобы окно не зацепило никакую часть тела.

#### Функция автоматического закрытия

- Автомобиль успешно поставлен на охрану, люк и солнцезащитный козырек автоматически закроется.
- Когда питание автомобиля находится в режиме ON, если датчик дождя обнаруживает дождь и снег, люк закрывается автоматически.

#### ПРОЧИТАЙТЕ

- Когда солнцезащитный козырек находится в закрытом положении, система автоматически регулирует угол открытия солнцезащитного козырька в соответствии с углом открытия люка при открытии люка.
- В течение нескольких секунд после переключения питания автомобиля в режим OFF, люк и солнцезащитный козырек также могут работать.

### 3. ВНУТРЕННЯЯ ФУНКЦИЯ

#### ВНИМАНИЕ

- Во время работы люка, если скорость автомобиля превышает 120 км/ч, люк будет сохранять исходное состояние движения, и функция автоматического закрывания люка на высокой скорости не может быть запущена.
- Когда люк выполняет функцию автоматического закрывания на высокой скорости, если используется переключатель люка, люк немедленно прекратит работу.

#### Самообучение

Если система неисправна или аккумулятор автомобиля перезаряжен или отключен, необходимо будет снова выполнить самообучение солнцезащитного козырька:

- С помощью переключателя закройте люк и солнцезащитный козырек, а затем нажмите и удерживайте кнопку закрытия люка. Когда услышите «щелчок» люка и солнцезащитного козырька, отпустите переключатель.
- Снова нажмите и удерживайте кнопку закрытия люка в течение 6 с, отпустите кнопку после того, как люк и солнцезащитный козырек перейдут от полуоткрытого до полного закрытия, и самообучение будет завершено.

Если люк или солнцезащитный козырек отскакивают во время закрытия, самообучение будет выполняться принудительно с помощью следующих операций:

- Когда люк или солнцезащитный козырек отскочат, нажмите и удерживайте кнопку закрытия люка немедленно. После отскока, продолжайте нажимать и удерживать кнопку закрытия люка до тех пор, пока люк полностью не закроется и не раздастся «щелчок».
- Снова нажмите и удерживайте кнопку закрытия люка в течение 6 с, солнцезащитный козырек закрыт, отпустите кнопку после того, как люк и солнцезащитный козырек перейдут от полуоткрытого до полного закрытия, и самообучение будет завершено.

#### ВНИМАНИЕ

- Перед самообучением необходимо убедиться, что аккумулятор полностью заряжен, поэтому рекомендуется заменить аккумулятор новым или полностью зарядить аккумулятор перед самообучением.
- Во время инициализации нет силы защиты от защемления, операторы должны обратить внимание на безопасность.
- Если солнцезащитный козырек не работает должным образом после вышеуказанных операций, обратитесь на авторизованную сервисную станцию Jetour для проверки и ремонта.



## Управление мультимедийным дисплеем



Включите питание автомобиля в режиме ON, через [Мое приложение] → [Управление автомобилем] → [Общий] → [Окно] на мультимедийном дисплее, щелкните его, чтобы отрегулировать солнцезащитный козырек.

Четырехдверные окна: Полное открытие/полное закрытие/вентиляция.  
Солнцезащитный козырек: Полное открытие/полное закрытие/полуоткрытое.

Лунная крыша: Полное открытие/полное закрытие

## Голосовое управление

Включите питание автомобиля в режиме ON, когда пользователь отправит голосовую команду «Привет, Jetour, открой солнцезащитный козырек наполовину». Солнцезащитный козырек открывается наполовину.

Включите питание автомобиля в режиме ON, когда пользователь отправит голосовую команду «Привет, Jetour, открой солнцезащитный козырек». Солнцезащитная шторка автоматически открывается в полное открытое положение.

Включите питание автомобиля в режиме ON, когда пользователь отправит голосовую команду «Привет, Jetour, закрой солнцезащитный козырек наполовину». Солнцезащитный козырек закрывается наполовину автоматически.

## 3-5. Мультимедийный дисплей

## Мультимедийный дисплей

 ВНИМАНИЕ

- Не ремонтируйте, не разбирайте и не модифицируйте головное устройство без разрешения. В случае неисправности обратитесь в авторизованный сервисный центр Jetour.
- Будьте осторожны, не проливайте напитки или другие жидкости на мультимедийный дисплей. Если внутрь головного устройства попала жидкость или другие предметы, немедленно отключите питание и обратитесь в авторизованный сервисный центр Jetour.

 ПРОЧИТАЙТЕ

Все экраны дисплея приведены только для справки, пожалуйста, обратитесь к фактическому экрану дисплея автомобиля.

### 3. ВНУТРЕННЯЯ ФУНКЦИЯ

#### Мультимедийный вид (Тип А)

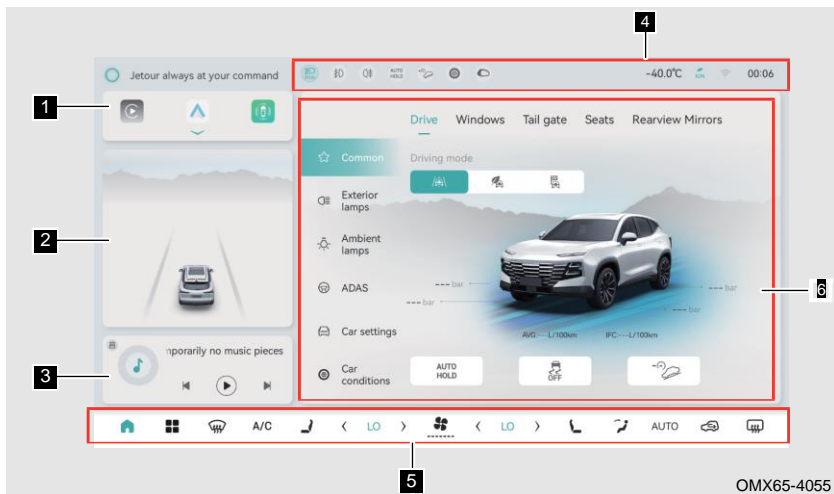

- 1** Вспомогательный переключатель
- 2** Помощь при вождении
- 3** Музыка
- 4** Состояние системы
- 5** быстрая настройка
- 6** Область применения климата

#### Помощь при вождении

Отображение информации о функции помощи при вождении; Отображается значок функции помощи при парковке.

Название	Индикатор	Описание
Значок тревоги переднего ремня безопасности		При получении незакрепленного сигнала, будет подсказка красным цветом и будет мигать сигнал тревоги.
Значок адаптивного круиз-контроля		Неактивный статус: Серый Статус активации: Синий
Удерживание рулевого колеса		Неактивный статус: Серый Состояние активации: синий; Рулевое колесо управляется системой.
Значок интеллектуальной фары		Неактивный статус: Серый Статус активации: Синий

#### **Музыка**

Отобразите основную информацию о мультимедиа, нажмите, чтобы войти в приложение медиацентра.

#### **Состояние системы**

Отображение сигнала 4G, сигнала WiFi, значка Bluetooth, состояния отключения звука, значка USB и значка беспроводной зарядки.

#### **Быстрая работа А/С**

Отображение часто используемых функций приложения.

#### **Мое приложение**

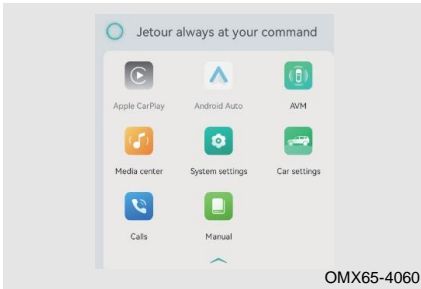

Нажмите на нужное приложение, чтобы перейти на соответствующий экран, и вы также можете войти на соответствующий экран с помощью голоса, например «Привет, Jetour», откройте управление автомобилем».

ВНУТРЕННЯЯ ФУНКЦИЯ



#### **ПРОЧИТАЙТЕ**

Управление автомобилем может осуществляться с помощью голоса, например, при открытии экрана настроек, например при открытии голосового экрана.

#### **Контекстное меню**

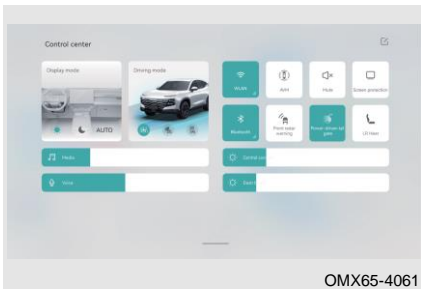

Сдвиньте верхнюю часть экрана вниз, чтобы открыть строку контекстного меню.

Он может быстро управлять WiFi, Bluetooth, вентиляцией сидений, подогревом сидений, яркостью экрана, навигацией, мультимедиа, громкостью голоса и т. д.

Нажмите «Редактировать», чтобы добавить нужные владельцу опции контекстного меню.

Мультимедийная информация и мгновенные сообщения отображаются справа.

#### **Голосовой помощник (если комплектован)**

Когда мультимедийный дисплей включен, голосового помощника можно разбудить любым из следующих способов:

Способ 1: Скажите прямо «Привет, Jetour».

Способ 2: Нажмите «Голосовой помощник» в левом верхнем углу мультимедийного экрана.

Способ 3: Через «☰» на рулевом колесе.

### 3. ВНУТРЕННЯЯ ФУНКЦИЯ

#### Мультимедийная настройка

##### Настройка системы (если комплектован)

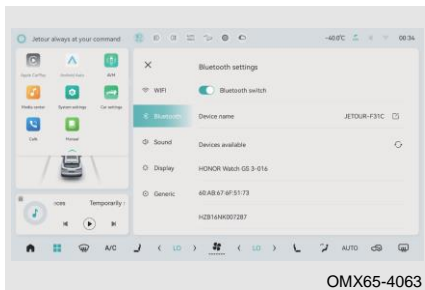

[Bluetooth]: ON/OFF.

[Звук]: Регулировка громкости мультимедиа, телефона, навигации и голоса.

[Дисплей]: Регулировка яркости экрана центрального управления и экрана комбинации приборов, эффект заставки, режим отображения и настройка времени заставки.

[Главное]: Настройка языка, ON/OFF ограничения видео при вождении (– воспроизведение видео ограничено при скорости автомобиля > 15 км/ч), настройка места для хранения.

#### ПРОЧИТАЙТЕ

- Режим подголовника: Звуки музыки, навигации, телефона Bluetooth и сигнализации комбинации приборов выводятся только через динамик в подголовнике.
- Режим помощи подголовнику: Динамик подголовника используется в качестве канала вывода звука для участия в звуковом эффекте автомобиля.

#### Настройка автомобиля

##### Общий

Войдите в соответствующий экран через [Мое приложение] → [Настройки автомобиля] на мультимедийном дисплее.

##### ■ Режим вождения

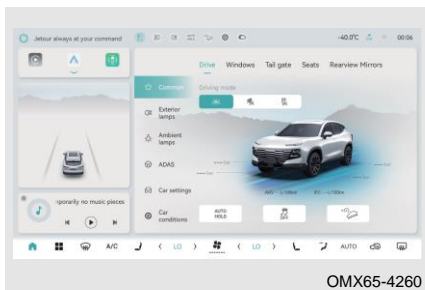

Режим вождения: Переключение между стандартным режимом/спортивным режимом/экономичным режимом.

### 3. ВНУТРЕННЯЯ ФУНКЦИЯ

Режим вождения	Функция
Экономичный режим	Расход топлива автомобиля в этом режиме значительно снизится, особенно при интенсивном движении в городе. Эффект снижения расхода топлива очень заметен в дорожных условиях.
Спортивный режим	Этот режим повышает мощность автомобиля и обеспечивает более высокую скорость отклика и удовольствие от вождения. Он подходит для широких и ровных дорог с небольшим количеством транспортных средств.
Стандартный режим	Этот режим сочетает в себе мощность и экономичность автомобиля и подходит для всех типов дорог.

#### ПРОЧИТАЙТЕ

Если на рулевом колесе есть кнопка «SPORT», можно напрямую войти в спортивный режим.

#### ■ Окно (при наличии)



Четырехдверные окна: Полное открытие/полное закрытие/вентиляция.  
 Солнцезащитный козырек: Полное открытие/полное закрытие/полуоткрытое.  
 Лунная крыша: Полное открытие/полное закрытие

#### ■ Дверь багажного отделения (при наличии)



Дверь багажного отделения: Открыть/остановить/закрыть; Отрегулируйте угол открывания двери багажного отделения.

### 3. ВНУТРЕННЯЯ ФУНКЦИЯ

#### ■ Сиденье (если комплектован)



Отрегулируйте угол наклона сиденья водителя/переднего пассажира.

#### ■ Рулевое колесо (если комплектован)

Индивидуальная кнопка \* в переключении источника звука (если комплектован)



Индивидуальная кнопка: Съемка фотографий/Регулировка наружного зеркала заднего вида/Монитор панорамного вида/Автоматическая парковка/Переключение источника звука/Обогрев рулевого колеса/Переключение режима вождения.

#### Внешнее освещение



OFF: Выключить фару.

AUTO (при наличии): Автоматическое определение интенсивности внешнего освещения, включение/выключение габаритного света и ближнего света.

: Включите передние и задние габаритные огни, освещение номерного знака, окружающее освещение и задний фонарь.

: Включите ближний свет и габаритные огни.

: Включить/выключить задний противотуманный фонарь.

Выравнивание света: Уровень 0-2/1-3.

#### Окружающий свет (при наличии)

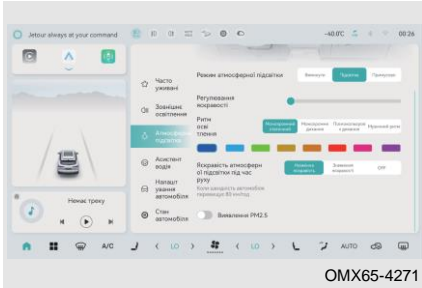

Переключатель внешнего освещения:  
Разделяется на уровень подсветки и принудительный уровень.

Режим дыхания: OFF/Монохромный/  
Панхроматический.

Регулировка яркости света.

Музыкальный ритм: ON/OFF.

Настройка светлого цвета.

#### ■ Уровень подсветки

1. Когда дверь открыта, окружающий свет включается, затем выключается после задержки освещения на 30 с (при нажатии переключателя габаритного света в течение 30 с, задержка сбрасывается, а при открытии двери и включении окружающего света, если другие двери вновь открываются, задержка пересчитывается).

2. Когда переключатель габаритного света включен, окружающий свет включается, когда переключатель габаритного света выключен, окружающий свет выключается.

#### ■ Принудительный уровень

1. После того, как автомобиль заблокирован, откройте дверь в первый раз, загорится окружающий свет. Когда загорается окружающий свет, оно всегда включено, если только автомобиль не запирается ключом или не выключается окружающий свет на мультимедийном дисплее.

2. Когда уровень подсветки переключается на принудительный уровень, яркость и цвет, выбранные уровнем подсветки, запоминаются.

3. Когда питание автомобиля OFF, энергосберегающий источник питания аккумулятора работает в течение 10 минут, а окружающий свет выключается через 10 минут.

#### ■ Настройка внешнего освещения

[Настройка изменения яркости]: Нормальный/Темный/OFF. (При скорости автомобиля  $\geq 80$  км/ч, яркость окружающего света меняется)

[Световой эффект напоминания об усталом вождении]: ON/OFF.

[Мониторинг PM2,5]: ON/OFF.

#### Помощь при вождении (если комплектован)

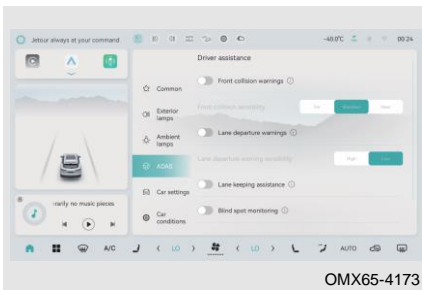

#### Активная безопасность

• Предупреждение о столкновении спереди: ON/OFF; Чувствительность: Ближний/Стандартный/Дальний.

• Предупреждение о выезде/удержание полосы движения/OFF; Чувствительность: Низкий/высокий.

• Предупреждение о столкновении сзади: ON/OFF.

• Предупреждение о боковом столкновении: ON/OFF.

### 3. ВНУТРЕННЯЯ ФУНКЦИЯ

#### Помощь при вождении

- Удержание аварийной полосы: ON/OFF.
- Напоминание о начале движения автомобиля впереди: ON/OFF.
- Помощь при торможении задним перекрестком: ON/OFF.

#### ПРОЧИТАЙТЕ

- Функция помощи при вождении различается в зависимости от комплектации автомобиля. Пожалуйста, обратитесь к фактической автомобиля.
- Подробную информацию о функции помощи при вождении см. в разделе «Помощь при вождении».

#### Настройка автомобиля



#### Двери

- Положение двери с телескопической ручкой: Все двери/водительская дверь.
- Время складывания ручки: 30 с/90 с/120 с.
- Автоматическое всплывтие после разблокировки: ON/OFF.

#### Блокировка автомобиля

- Автоматическая блокировка: ON/OFF.
- Напоминание о разряде аккумулятора: ON/OFF.
- Разблокировка при отключении питания: ON/OFF.

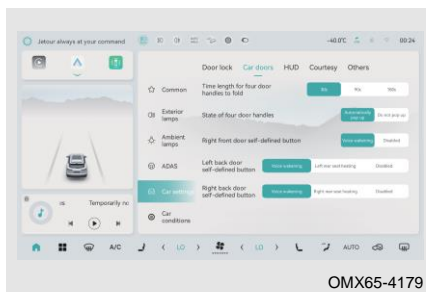

#### Индивидуальная кнопка в двери

- Настройка двери переднего пассажира: Голосовое пробуждение переднего пассажира, переключение источника звука мультимедиа, отключено; По умолчанию: Голосовое пробуждение.
- Настройка левой задней двери: Голосовое пробуждение, переключение источника звука мультимедиа, отключено; По умолчанию: Голосовое пробуждение автомобиля.
- Настройка правой задней двери: Голосовое пробуждение автомобиля, переключение источника звука мультимедиа, отключено; По умолчанию: Голосовое пробуждение автомобиля.
- Длительное нажатие – это «кнопка босса».



#### ПРОЧИТАЙТЕ

Когда кнопка босса включена, нажмите специальную кнопку на задней правой двери, чтобы сдвинуть сиденье переднего пассажира вперед.



Четыре двери разблокированы

- Все двери/водительская дверь.
- Напоминание о внешней блокировке/разблокировке: Вспышка/Звук/Вспышка + Звук.

Добро пожаловать

- Режим приветствия: ON/OFF. (– автоматическая разблокировка при приближении ключа к автомобилю/автоматическая блокировка при выходе из автомобиля)
- Приветствуется водительское сиденье: ON/OFF.
- Внешний приветственный звуковой эффект: ON/OFF.

Стеклоочиститель

- Штатн заднего стеклоочистителя: ON/OFF. Когда передний стеклоочиститель работает, переведите рычаг переключения передач в положение R, задний стеклоочиститель будет работать автоматически.
- Режим обслуживания стеклоочистителя: ON/OFF.
- Скорость прерывистого действия стеклоочистителей: Низкая скорость/средняя скорость/высокая скорость/экстремальная скорость.

Настройка звукового эффекта приветствия: Можно выбрать четыре звуковых эффекта.

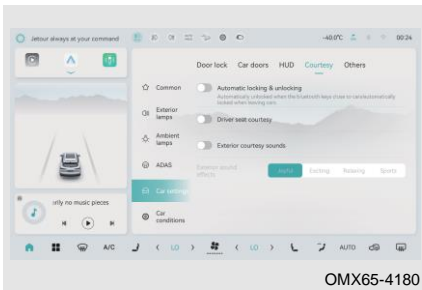

### 3. ВНУТРЕННЯЯ ФУНКЦИЯ

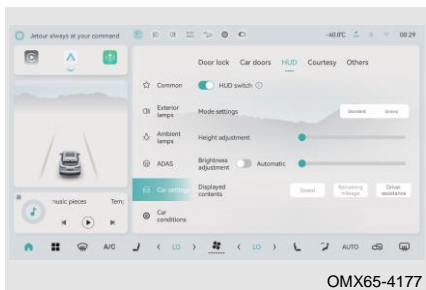

HUD: ON/OFF.

- Нормальный режим/Снежный режим.
- Высота дисплея: Автоматический/ручной.
- Яркость дисплея: Автоматический/ручной.

#### ПРОЧИТАЙТЕ

Подробнее о HUD см. в разделе «Проекционный дисплей».

#### ПРОЧИТАЙТЕ

Элементы настройки различаются в зависимости от конфигурации автомобиля. Пожалуйста, обратитесь к фактической конфигурации автомобиля.

### Мультимедийный вид (Тип В)

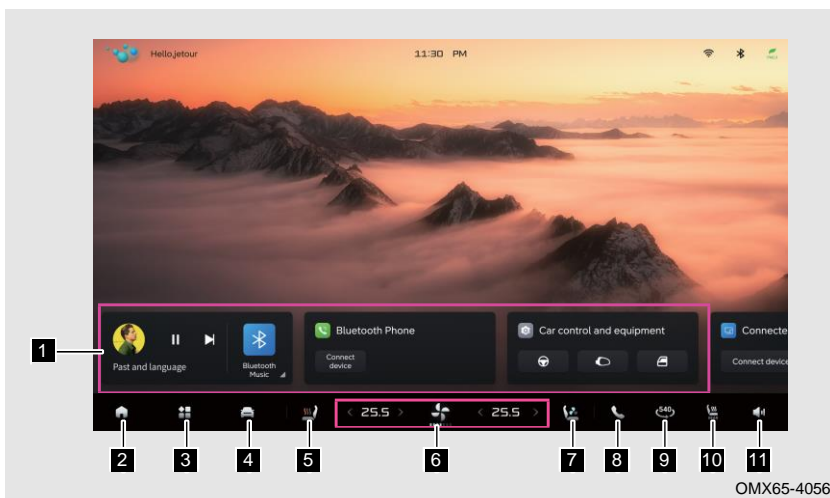

- |   |   |  |
|---|---|--|
| <b>1</b> Карточка приложения                                | <b>2</b> Моя главная страница                     | <b>3</b> Мое приложение                    |
| <b>4</b> Настройки автомобиля                               | <b>5</b> Переключатель обогрева переднего сиденья | <b>6</b> Система кондиционирования воздуха |
| <b>7</b> Переключатель вентиляции переднего сиденья         | <b>8</b> Тел.                                     | <b>9</b> AWW                               |
| <b>10</b> Переключатель вентиляции/обогрева заднего сиденья | <b>11</b> Кнопка громкости                        |  |

#### Контекстное меню



Сдвиньте верхнюю часть экрана вниз, чтобы открыть строку контекстного меню. Он может быстро управлять WiFi, Bluetooth, вентиляцией сидений, обогревом сидений, яркостью экрана, навигацией, мультимедиа, громкостью голоса и т. д. Нажмите «Редактировать», чтобы добавить нужные владельцу опции контекстного меню. Мультимедийная информация и мгновенные сообщения отображаются справа.

#### Настройки автомобиля

##### Общее

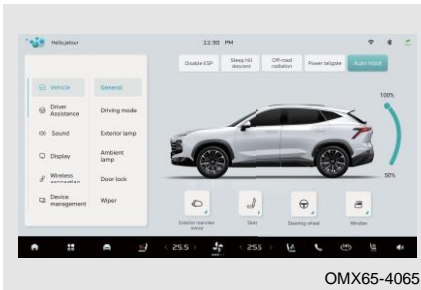

Экран общих настроек: включение/выключение отключения ESP, спуск с крутого холма, излучение бездорожья, задняя дверь с электроприводом, автоматическое удержание и т.д.

##### ■ Наружное зеркало заднего вида



Автоматическое складывание зеркала заднего вида при блокировке: ON/OFF. Опускание зеркала при движении задним ходом: OFF, Водитель, Передний пассажир, Обе стороны. Наружное зеркало заднего вида: разворачивать, складывать.

### 3. ВНУТРЕННЯЯ ФУНКЦИЯ

#### ■ Рулевое колесо

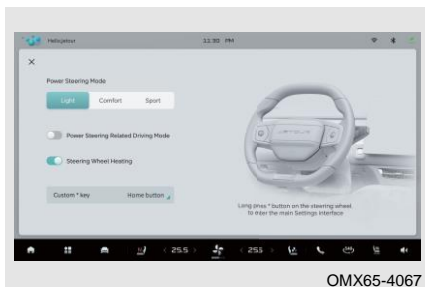

OMX65-4067

Режим электроусилителя руля: Легкий/комфортный/спортивный.

Режим вождения, связанный с электроусилителем руля: ON/OFF.

Обогрев рулевого колеса: ON/OFF.

Пользовательский \* ключ: Долго нажмите\*кнопку на рулевом колесе для входа в главный интерфейс настроек.

#### ■ Сиденье



OMX65-4068

Приветствие на место водителя/пассажира: ON/OFF.

Массаж сиденья (при наличии) : установите массаж сиденья.

Память сиденья: Установлен для сохранения положения памяти сиденья.

#### Режим вождения

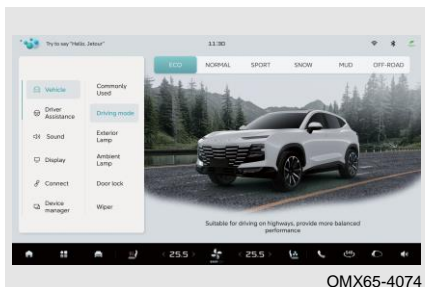

OMX65-4074

Режим вождения: Цикл между обычным режимом/спортивным режимом/экологическим режимом/грязным режимом/ режимом бездорожья/снежным режимом.

#### Внешний фонарь

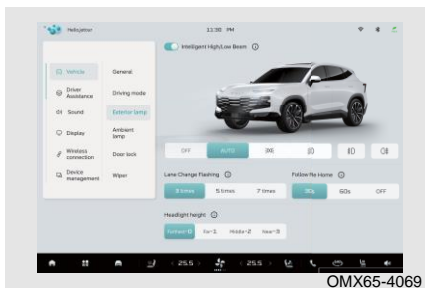

OMX65-4069

Интеллектуальный дальний/ближний свет: ON/OFF.

Вспышка при смене полосы движения: 3 раза/5 раз/7 раз.

Следуй за мной домой: 30 с/60 с/OFF.

Высота фары: Уровень 0 – 3.

#### Амбиентная лампа



OMX65-4070

Эффект детекторной лампы PM2.5: ON/OFF.

Приветствие и прощание: ON/OFF.

Изменение яркости амбиентной лампы во время вождения: OFF / Нормальный / Тусклый

Режим дыхания: OFF / Один цвет / Полноцвет.

Дверной замок:

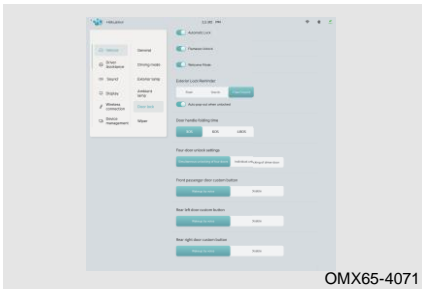

OMX65-4071

Автоматическое раскладывание после разблокировки: ON/OFF.

Время складывания дверной ручки: 30 с / 60 с / 180 с

Настройки разблокировки четырех дверей: Одновременная разблокировка четырех дверей / Отдельная разблокировка водительской двери.

Пользовательская кнопка переднего пассажира / задней левой / задней правой двери: Пробуждение голосом / Выключение.

Помощь водителю

#### ■ Активная безопасность

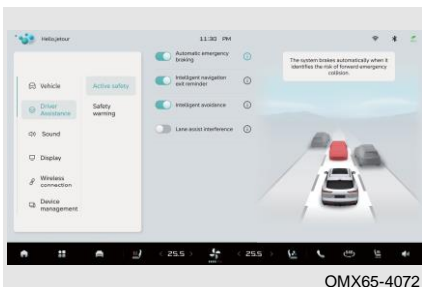

OMX65-4072

Переключатель внешнего освещения: ON/OFF.

Яркость: Когда ползунок панели яркости отрегулирован, яркость изменится соответствующим образом.

Музыкальный ритм: ON/OFF.

Автоматическая блокировка: ON/OFF.

Пламень разблокирована: ON/OFF.

Режим приветствия: ON/OFF.

Напоминание о внешней блокировке: Вспышка / Звук / Вспышка+Звук

Автоматическое экстренное торможение: ON/OFF.

Напоминание о выходе из интеллектуальной навигации: ON/OFF.

Интеллектуальное избегание: ON/OFF.

Вмешательство в систему помощи при движении по полосе: ON/OFF.

### 3. ВНУТРЕННЯЯ ФУНКЦИЯ

#### ■ Предупреждение о безопасности

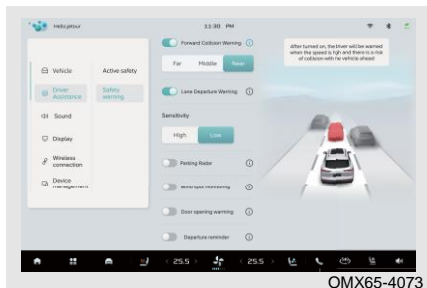

Предупреждение о переднем столкновении: ON/OFF.

Чувствительность: дальний/средний/ближний.

Предупреждение о выезде из полосы движения: ON/OFF.

Чувствительность: Низкий/высокий.

Парковочный радар: ON/OFF.

Мониторинг слепых зон: ON/OFF.

Предупреждение об открытии двери: ON/OFF.

Напоминание о выезде с дороги: ON/OFF.

#### Подключение мобильного телефона (при наличии)

##### CarPlay

#### ■ Проводное соединение

1. Соедините телефон и порт USB в автомобиле с помощью оригинального кабеля для передачи данных;
2. Нажмите кнопку CarPlay, чтобы войти в главный экран CarPlay.

#### ■ Беспроводное соединение (при наличии)

1. Включите Bluetooth на iPhone и переключатель CarPlay, а затем включите Bluetooth на мультимедийном дисплее;
2. Сопоставьте и соедините Bluetooth в телефоне и Bluetooth на мультимедийном дисплее. Когда на телефоне появится окно с подсказкой для первого соединения, выберите использование Carplay;
3. После успешного сопряжения Bluetooth на мультимедийном дисплее появится подсказка о необходимости использования функции Apple Carplay. Нажмите OK.

#### ПРОЧИТАЙТЕ

После успешного беспроводного соединения значок Carplay станет выделенным, а значок Bluetooth будет отображаться серым цветом в отключенном состоянии, что является нормальным явлением.

##### Андроид Авто

#### ■ Проводное соединение

1. На телефон необходимо заранее установить Android Auto из Google Store;
2. Соедините телефон и порт USB в автомобиле с помощью оригинального кабеля для передачи данных;
3. Когда на мультимедийном дисплее появится окно с подсказкой для первого соединения, выберите использование Андроид Авто;
4. После успешного подключения войдите в экран Андроид Авто.

#### ■ Беспроводное соединение (при наличии)

1. На телефон необходимо заранее установить Android Auto из Google Store;

### 3. ВНУТРЕННЯЯ ФУНКЦИЯ

- 2 . Включите Bluetooth в телефоне и Bluetooth на мультимедийном дисплее;
- 3 . Сопоставьте и соедините Bluetooth в телефоне и Bluetooth на мультимедийном дисплее. Когда на мультимедийном дисплее появится окно с подсказкой для первого соединения, выберите использование Андроид Авто;
- 4 . После успешного сопряжения Bluetooth Андроид Авто автоматически подключится и войдет на экран Андроид Авто.



#### ПРОЧИТАЙТЕ

Когда мобильный телефон подключен к Андроид Авто, если мобильный телефон не поддерживает мультимедийный дисплей для получения статуса вызова, на мультимедийном дисплее не отображается уведомление о входящем вызове при ответе на входящий вызов. Если мобильный телефон поддерживает мультимедийный дисплей для получения статуса вызова, на мультимедийном дисплее отображается уведомление о входящем вызове при ответе на входящий вызов.

### 3. ВНУТРЕННЯЯ ФУНКЦИЯ

#### 3–6. Система кондиционирования воздуха

##### Система кондиционирования воздуха (Тип А)

Войдите в настройке кондиционера через [Мое приложение] → [Настройки А/С] на мультимедийном дисплее.

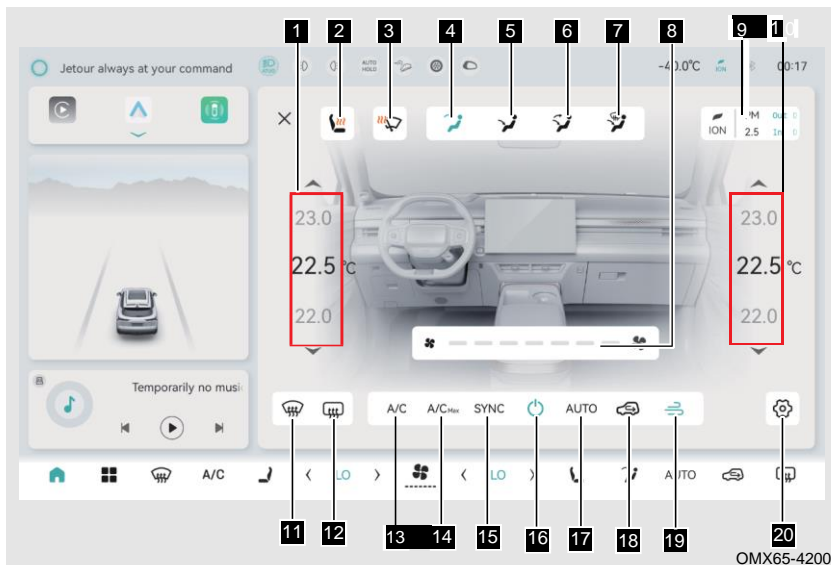

- |  |   |  |
|--|---|--|
| <b>1</b> Зона регулировки температуры водителя             | <b>2</b> Кнопка обогрева заднего левого сиденья (если комплектован) | <b>3</b> Мягкая кнопка обогрева ветрового стекла (если комплектован) |
| <b>4</b> Кнопка режима обдува на лицо                      | <b>5</b> Кнопка режима обдува на ноги                               | <b>6</b> Кнопка режима обдува на лицо/ноги                           |
| <b>7</b> Кнопка режима размораживания ног/передней части   | <b>8</b> Зона регулировки объема воздушного потока                  | <b>9</b> Кнопка интеллектуального воздушного фильтра                 |
| <b>10</b> Зона регулировки температуры переднего пассажира | <b>11</b> Кнопка переднего размораживания                           | <b>12</b> Кнопка заднего размораживания                              |
| <b>13</b> Кнопка А/С                                       | <b>14</b> Кнопка А/С MAX  | <b>15</b> Кнопка синхронизации с двумя температурными зонами А/С     |
| <b>16</b> Кнопка переключения А/С                          | <b>17</b> Кнопка AUTO   | <b>18</b> Кнопка наружного/рециркуляционного воздуха                 |
| <b>19</b> Кнопка режима энергосбережения                   | <b>20</b> Кнопка настройки А/С                                      |  |



#### Система кондиционирования воздуха (Тип А)

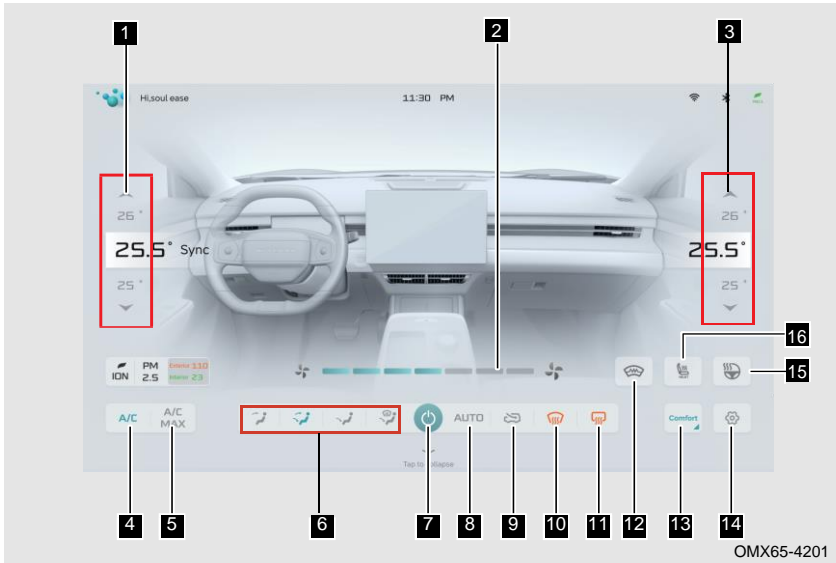

- |   |   |   |
|---|---|---|
| <b>1</b> Зона регулировки температуры водителя        | <b>2</b> Зона регулировки объема потока | <b>3</b> Зона регулировки температуры переднего пассажира       |
| <b>4</b> Кнопка A/C                                   | <b>5</b> Кнопка A/C MAX                 | <b>6</b> Переключатель регулировки режима выхода кондиционера   |
| <b>7</b> Переключатель питания A/C                    | <b>8</b> Кнопка AUTO                    | <b>9</b> Кнопка наружного/рециркуляционного воздуха             |
| <b>10</b> Кнопка переднего размораживания             | <b>11</b> Кнопка заднего размораживания | <b>12</b> Мягкая кнопка обогрева ветрового стекла (при наличии) |
| <b>13</b> Переключатель регулировки режима работы A/C | <b>14</b> Переключатель настройки       | <b>15</b> Переключатель обогрева рулевого колеса                |
| <b>16</b> Переключатель обогрева сиденья              |   |   |

#### Определение функции

##### Кнопка AUTO

Нажмите кнопку AUTO, загорится индикатор на кнопке, и автоматический режим будет включен.

Если какая-либо кнопка ручного управления нажата в автоматическом режиме работы, состояние соответствующей нажатой кнопки будет установлено, а другие условия по-прежнему регулируются автоматически.

### 3. ВНУТРЕННЯЯ ФУНКЦИЯ

#### Регулировка объема воздушного потока

Управляйте регулировкой объема воздушного потока на мультимедийном дисплее, чтобы реализовать регулировку температуры кондиционера.

#### Регулировка температуры

Управляйте регулировкой температуры на мультимедийном дисплее, чтобы выполнить регулировку температуры кондиционера.

#### Кнопка синхронизации с двумя температурными зонами A/C

Нажмите эту кнопку, чтобы переключиться в синхронный режим из независимого режима.

- Независимый режим: Температуру со стороны водителя и со стороны переднего пассажира можно настроить отдельно. Когда выбран независимый режим, значок кнопки становится серым.
- Синхронный режим: Заданную температуру со стороны водителя и со стороны переднего пассажира можно регулировать одновременно с помощью кнопки регулировки температуры со стороны водителя. В режиме синхронизации, загорается значок кнопки.

Когда кнопка регулировки температуры со стороны переднего пассажира используется в синхронном режиме, она автоматически переключается в независимый режим.

#### Кнопка A/C MAX

Нажмите кнопку A/C MAX, кондиционер переходит в режим полного холодного воздуха, компрессор включается, температура автоматически настраивается на LO, объем воздушного потока автоматически настраивается на максимальный объем воздуха, статус наружного/рециркуляционного воздуха является рециркуляционным воздухом, а выходной режим — лицевой. Нажмите эту кнопку еще раз, и кондиционер перейдет в автоматический режим.

#### Кнопка A/C

Нажмите кнопку A/C, чтобы включить кондиционер. В это время загорается значок, и компрессор начинает работать для обеспечения охлаждения. Нажмите эту кнопку еще раз, чтобы выключить компрессор кондиционера. В это время значок гаснет, и компрессор перестает работать.

#### Кнопка наружного/рециркуляционного воздуха

Нажмите кнопку режима наружного/рециркуляционного воздуха, режим впуска воздуха изменится со значка наружной циркуляции на значок внутренней циркуляции, а режим впуска воздуха станет внутренней циркуляцией. Нажмите эту кнопку еще раз в это время, режим впуска изменится на значок наружного воздуха со значка рециркуляции воздуха, а режим впуска станет режимом наружного воздуха.

■ Используйте режим рециркуляции воздуха при следующих условиях

- В пыльной среде.
- Для быстрого охлаждения воздуха в автомобиле.
- Чтобы изолировать другие запахи снаружи.
- Для предотвращения попадания выхлопных газов извне в автомобиль.

#### ВНИМАНИЕ

- Длительное использование режима рециркуляции воздуха может привести к повышению температуры в автомобиле и запотеванию стекол. Поэтому режим рециркуляции воздуха можно использовать только в течение короткого промежутка времени.
- Не курите в режиме рециркуляции воздуха, так как дым будет скапливаться на испарителе и входном воздушном фильтре, вызывая неприятные запахи, которые трудно удалить. При использовании внешней циркуляции в погоду с песчаным ветром, пожалуйста, переключитесь в режим рециркуляции воздуха, чтобы предотвратить попадание пыли в систему А/С и засорение фильтрующего элемента А/С.

#### Регулировка режима выхода

Когда питание автомобиля переключено в режим ON, нажмите кнопку режима выпуска воздуха, чтобы отрегулировать выпуск воздуха.

Режим обдува на лицо: он может регулировать поток воздуха, выходящий из центра и отверстий для лица с обеих сторон.

Режим обдува на лицо/ноги: он может регулировать поток воздуха, выдуваемый из центрального отверстия, отверстий для лица с обеих сторон и отверстия для ног.

Режим обдува на ноги: он может регулировать поток воздуха, выдуваемый из отверстия для ног.

Фронтальное размораживание /ножной режим: он может регулировать поток воздуха, выдуваемый из отверстия для размораживания и выхода для ног.

#### ПРОЧИТАЙТЕ

Если ветровое стекло запотевает во время движения, рекомендуется режим оттаивания лобового стекла.

#### Кнопка переднего размораживания

После нажатия кнопки переднего размораживания отрегулируйте, чтобы большая часть воздушного потока дула на переднее лобовое стекло, а небольшое количество воздуха дуло на боковое лобовое стекло.

■ Для достижения наилучшего эффекта предотвращения запотевания/ размораживания действуйте следующим образом:

Шаг 1: Перед вождением убедитесь, что внутренняя поверхность стекла чистая и сухая, если есть очевидная пыль или капли воды, их необходимо вытереть.

Шаг 2: Отрегулируйте объем воздуха до максимального уровня.

Шаг 3: Отрегулируйте температуру до комфортной температуры.

Шаг 4: Настройте режим на режим переднего размораживания или режим переднего размораживания/педальный режим.

#### ВНИМАНИЕ

- В целях безопасности вождения, пожалуйста, правильно используйте функцию предотвращения запотевания.
- Зимой не используйте режим рециркуляции воздуха в длительное время, иначе переднее ветровое стекло быстро запотееет.
- лохая видимость через стекло увеличивает риск дорожно-транспортных происшествий и травм. Поэтому для безопасности дорожного движения очень важно обеспечить хорошую видимость во время вождения.

### 3. ВНУТРЕННЯЯ ФУНКЦИЯ

#### Кнопка заднего размораживания

После нажатия кнопки переднего размораживания. Когда индикатор загорается, это означает, что функция размораживания заднего ветрового стекла/наружного зеркала заднего вида включена. Когда индикатор не горит, это означает, что функция размораживания заднего ветрового стекла/наружного зеркала заднего вида отключена.

#### ВНИМАНИЕ

- Не царапайте и не повреждайте провода нагревателя при очистке заднего ветрового стекла/наружного зеркала заднего вида.
- Когда батарея разряжена, функция оттаивания заднего ветрового стекла/наружного зеркала заднего вида не может быть включена, чтобы обеспечить нормальный запуск автомобиля.
- Убедитесь, что функция оттаивания заднего ветрового стекла/наружного зеркала заднего вида выключена, когда запотевание или иней на заднем ветровом стекле/наружном зеркале заднего вида очищены.

#### ОПАСНОСТЬ

Чтобы не обжечься, не прикасайтесь к заднему ветровому стеклу/наружному зеркалу заднего вида, когда работает функция размораживания заднего ветрового стекла/наружного зеркала заднего вида или сразу после ее отключения.

Функция обогрева переднего ветрового стекла (если комплектован)

Нажмите сенсорную кнопку, включите/выключите функцию.

Не включайте функцию обогрева переднего ветрового стекла на длительное время.

Кнопка обогрева заднего сиденья (если комплектован)

Поверните переключатель ENGINE START STOP в положение ON, нажмите кнопку обогрева заднего сиденья, и подушка сиденья начнет нагреваться

Настройка А/С (если комплектован)

Очистка А/С после блокировки: ON/OFF, по умолчанию: ON.

Шумоподавление для вызовов Bluetooth: ON/OFF, по умолчанию: ON.

Предотвращение летнего жаркого ветра: ON/OFF, по умолчанию: ON.

Автоматическая внутренняя вентиляция: ON/OFF, по умолчанию: ON.

Режим А/С (пользовательский режим): Энергосбережение/комфорт/сильный, по умолчанию: Комфорт.

Переключатель отрицательных ионов: ON/OFF.

Напоминание об очистке воздуха: ON/OFF.

#### ПРОЧИТАЙТЕ

Элементы настройки А/С различаются в зависимости от конфигурации автомобиля. Пожалуйста, обратитесь к фактической конфигурации автомобиля.

#### Функция охлаждения коробки подлокотника на вспомогательной приборной панели

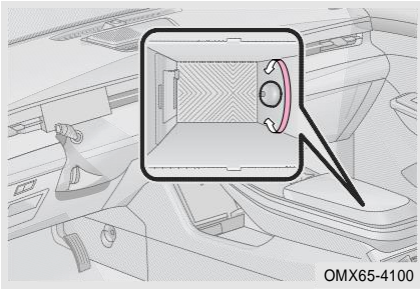

Коробка подлокотника на вспомогательной приборной панели оснащен выходом холода. Поместите необходимые предметы (например, напитки в банках) в коробку подлокотника вспомогательной приборной панели. Кондиционер включает режим для лица для охлаждения. Поверните ручку в коробке подлокотника против часовой стрелки, чтобы охладить нужные предметы.

#### 3–7. Беспроводная зарядка (при наличии)

##### Беспроводная зарядка

Беспроводная зарядка использует технологию электромагнитной индукции удобно и безопасно, чтобы обеспечить лучший опыт во время вождения.

##### Методы использования

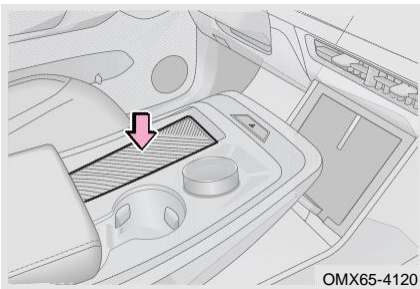

Зона беспроводной зарядки телефона находится в передней части центрального подлокотника. Когда питание автомобиля включено, поместите мобильный телефон на противоскользящую резиновую подкладку в зоне беспроводной зарядки экраном мобильного телефона вверх, и мобильный телефон автоматически начнет беспроводную зарядку, а на мультимедийном дисплее отображается значок зарядки вместе с ним.

Функция беспроводной зарядки мобильного телефона основана на принципе индукции электромагнитной волны, которая передает электрическую энергию катушки на батарею мобильного телефона, что позволяет мобильному телефону заряжаться без проводного подключения.

■ В следующих условиях беспроводная зарядка может работать неправильно:

- Мобильный телефон не полностью помещается в зону беспроводной зарядки, и мобильный телефон нельзя заряжать.
- Если корпус телефона слишком толстый, он может не заряжаться.
- Задняя часть мобильного телефона не находится в центре зоны беспроводной зарядки, и мобильный телефон нельзя заряжать.
- Если между мобильным телефоном и зоной беспроводной зарядки находятся металлические посторонние предметы (например, монеты, металлический корпус мобильного телефона и т. д.), и мобильный телефон невозможно зарядить.

### 3. ВНУТРЕННЯЯ ФУНКЦИЯ

- Когда температура поверхности зоны обнаружения беспроводной зарядки слишком высока из-за воздействия солнечных лучей, модуль беспроводной зарядки активирует самозащиту, и мобильный телефон не может быть заряжен.
- Если мобильный телефон не удается нормально зарядить, убедитесь, что в зоне беспроводной зарядки нет посторонних предметов, или подождите, пока зона беспроводной зарядки остынет, прежде чем пытаться. Если зарядка по-прежнему невозможна, рекомендуется обратиться на авторизованную сервисную станцию Jetour.

#### ПРОЧИТАЙТЕ

- Одновременно можно заряжать только один мобильный телефон.
- При движении по ухабистым дорогам, функция беспроводной зарядки телефона может прекращать зарядку и периодически возобновлять зарядку.
- Постарайтесь, чтобы поверхность размещения мобильного телефона была параллельна зарядному модулю. Если мобильный телефон отклоняется от зоны беспроводной зарядки и прекращает зарядку, необходимо переместить мобильный телефон обратно в зону беспроводной зарядки.
- Не кладите мобильный телефон вместе с монетой, металлическим ключом, металлическим кольцом или другими предметами, содержащими металл, в зону беспроводной зарядки, чтобы избежать нарушения функции беспроводной зарядки и даже несчастных случаев.
- Не размещайте тяжелые предметы в зоне зарядки, чтобы не повредить зону зарядки.
- Если система беспроводной зарядки мобильного телефона выходит из строя и не может нормально использоваться, рекомендуется обратиться на авторизованную сервисную станцию Jetour.
- Компания не несет никакой ответственности за любые проблемы, вызванные неправильным использованием; Если изделие было разобрано или модифицировано, бесплатное гарантийное обслуживание прекращается.
- Когда водитель не находится в автомобиле, не кладите мобильный телефон в автомобиль для зарядки, поскольку это может привести к потенциальной угрозе безопасности.
- Во время вождения, не проверяйте состояние зарядки мобильного телефона в течение длительного времени, чтобы избежать потенциальной угрозы безопасности дорожного движения.
- Беспроводное устройство для зарядки телефона можно использовать, если телефон поддерживает функцию беспроводной зарядки. Необходимо убедиться в совместимости вашего устройства или наличии ограничений у производителя вашего устройства.
- Следите за температурой мобильного устройства во время беспроводной зарядки, избегайте перегрева мобильного устройства. Компания не несет ответственность за неисправности мобильного устройства, возникшие в процессе эксплуатации беспроводной зарядки.

### 3. ВНУТРЕННЯЯ ФУНКЦИЯ

#### ВНИМАНИЕ

- При беспроводной зарядке мобильного телефона, если между мобильным телефоном и резиновой прокладкой обнаружены какие-либо металлические посторонние предметы, не удаляйте посторонние предметы сразу же рукой, чтобы избежать ожогов.
- Для достижения лучшего эффекта зарядки, центр катушки мобильного телефона должен быть выровнен с центром беспроводного зарядного устройства (положение символа в области зарядки).
- Не разбрызгивайте воду на зону зарядки, чтобы предотвратить попадание воды в беспроводное зарядное устройство через зазор резиновой прокладки, что может привести к выходу из строя зарядного устройства.
- Когда температура слишком высокая, зарядка мобильного телефона может прекратиться, и зарядка продолжится после того, как температура снизится.
- Компания не обещает проблемы, вызванные внешней беспроводной зарядной катушкой. Пожалуйста, используйте его осторожно.
- Не кладите карты с чипами, например банковские карты, между коробкой мобильного телефона и мобильным телефоном во время зарядки, чтобы не сжечь карты.

### 3–8. Функция записи вождения (если комплектован)

#### Функция записи вождения

Регистратор вождения может записывать видеоизображение и звук всего процесса вождения, что может свидетельствовать о дорожно-транспортных происшествиях. Любители самостоятельных путешествий также могут использовать его для записи процесса преодоления трудностей и опасностей. Она записывает время, скорость и свет в видео во время вождения, что похоже на «черный ящик».

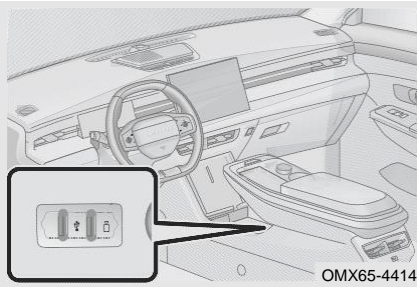

Перед запуском, вставьте диск U, чтобы использовать все функции регистратора вождения. Если диск U не вставлен, видео может быть записано в реальном времени, а видеоданные не могут быть сохранены и воспроизведены.

#### Настройка

◆ Автоматическая запись видео во время вождения

ON/OFF, по умолчанию: ON. После запуска службы включения системы, запись будет выполняться автоматически. Запись события не контролируется этим переключателем. Когда он выключен, пользователь может делать фотографии вручную и записывать видео вручную или голосом.

◆ Время записи

1 мин/3 мин/5 мин. По умолчанию: 3 мин. Он действителен только для обычной записи и пользовательской съемки. Недействительно для записи события.

◆ Наложение информации о вождении

ON/OFF, по умолчанию: ON. Наложение данных GPS, наложение данных гироскопа.

◆ Охват цикла записи событий

ON/OFF, по умолчанию: OFF. Когда он выключен, если пространство памяти заполнено и не может быть сохранено, пользователю необходимо выполнить всплывающую подсказку с запросом на очистку пространства памяти.

◆ Очистка одним касанием

Выполните очистку одним касанием для изображения и видео рекордера.



### 3. ВНУТРЕННЯЯ ФУНКЦИЯ

#### ПРОЧИТАЙТЕ

- DVR не может записывать во время воспроизведения видеофайлов. Всплывающая подсказка: При воспроизведении видео, автоматическая запись не может быть выполнена.
- При входе в управление файлами, необходимо выполнить всплывающую подсказку: При просмотре файла предварительного просмотра, автоматическая запись не может быть выполнена.
- Пользователям необходимо приобрести диск U и вставить его в назначенный USB-порт для регистратора вождения.
- Когда диск U не распознается, на экране отображается сообщение о том, что диск U не распознан, поэтому он не может автоматически записывать и делать фотографии.
- Когда камера работает ненормально, на экране появляется сообщение о том, что камера неисправна, проверьте камеру.
- При столкновении автомобиля или включении автоматического экстренного торможения срабатывает функция видеозаписи в течение 30 с.
- При движении по ухабистым дорогам, автомобиль активирует функцию видеозаписи в течение 30 с в зависимости от степени неровностей.
- Когда места для хранения недостаточно, всплывающая подсказка выполняется только на экране «Мое приложение». Всплывающее окно только один раз при первом входе в Мое приложение, а на экране дисплея в реальном времени отображается текст подсказки: Текущего места для хранения аварийных записей недостаточно, и оно не может быть сохранено автоматически, пожалуйста, вовремя очищайте его.

### 3-9. Пространство для хранения

#### Пространство для хранения

##### Коробка для очков

Ящик для хранения очков находится рядом с передним плафоном вплотную. В нем можно хранить очки или другие мелкие предметы. При размещении очков необходимо нормально сложить обе дужки, линзами вперед и дужками вверх. В противном случае, очки могут выпасть при открытии коробки для очков.

#### ПРОЧИТАЙТЕ

Некоторые большие солнцезащитные очки нельзя помещать в коробку для очков.

#### ОПАСНОСТЬ

Убедитесь, что коробка для очков закрыта во время вождения.

##### Дверные ящики для хранения

Вещевые ящики на дверях переднего и второго ряда можно использовать для хранения карт, чашек и других предметов.

##### Багажный крюк

Багажный крюк находится на правой стороне приборной панели, рядом с перчаточным ящиком.

### 3. ВНУТРЕННЯЯ ФУНКЦИЯ

Во время использования, нажмите на нижний конец багажного крючка, всплывайте верхний конец, а затем опустите багажный крюк.

Когда он не используется, поверните его и нажмите на верхнюю часть багажного крючка, чтобы вернуть его.

На багажный крюк можно подвешивать только легкие предметы, а максимальный вес груза не может превышать вес, указанный на багажном крючке. Перед вождением убедитесь, что все предметы надежно закреплены.

#### Перчаточный ящик

Перчаточный ящик используется для хранения карты, инструкций и других предметов.

#### ОПАСНОСТЬ

Перед началом движения убедитесь, что перчаточный ящик полностью закрыт. В противном случае в случае экстренного торможения или экстренного руления это может привести к несчастным случаям и серьезным травмам или даже смерти.

#### Сумка для хранения сиденья

Спинки передних сидений оснащены сумками для хранения на задней стороне, которые используются для хранения документов, инструкций и т. д.

#### Откидной подлокотник

Второй ряд сидений оснащен откидным подлокотником, которым можно пользоваться, откинув подлокотник. Пожалуйста, верните подлокотник в исходное положение, когда он не используется.

#### ОПАСНОСТЬ

Взрослым или детям не разрешается сидеть на коробке для подлокотника на вспомогательной панели управления.

#### Передний подстаканник

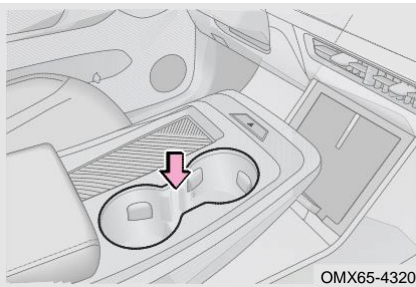

Подстаканник используется для удобного размещения чашки, подвижной пепельницы или банки с напитками и т. д.

#### ПРОЧИТАЙТЕ

- Не ставьте слишком маленькую или плохо устойчивую банку с напитком в подстаканник, иначе она может опрокинуться.
- Пожалуйста, убедитесь, что крышка банки с напитком закрыта, чтобы предотвратить выплескивание жидкости внутри.

### 3. ВНУТРЕННЯЯ ФУНКЦИЯ

#### Задний подстаканник

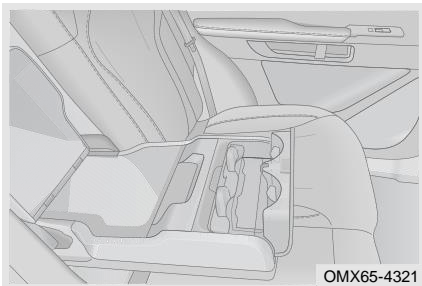

Задний подстаканник расположен на подлокотнике второго ряда сидений. Его можно использовать, опустив подлокотник.

Когда он не используется, верните подлокотник в исходное положение.

#### ПРОЧИТАЙТЕ

- Не ставьте слишком маленькую или плохо устойчивую банку с напитком в подстаканник, иначе она может опрокинуться.
- Пожалуйста, убедитесь, что крышка банки с напитком закрыта, чтобы предотвратить выплескивание жидкости внутри.

#### Держатель для бутылок

На внутренней стороне двери есть держатель для бутылок, и можно размещать только герметичные контейнеры для бутылок.

#### ПРОЧИТАЙТЕ

Пожалуйста, убедитесь, что крышка банки с напитком закрыта, чтобы предотвратить выплескивание жидкости внутри.

#### ОПАСНОСТЬ

Не кладите в держатель для бутылок ничего, кроме бутылок. В противном случае, в случае аварии или экстренного торможения, предметы могут быть выброшены из держателя для бутылок и нанести травму.

#### Ящик для хранения зонта

Под подлокотником внутри двери есть ящик для хранения зонтов, в который можно поместить сложенный зонт.

## 3–10. Электрическая розетка

## Электрическая розетка

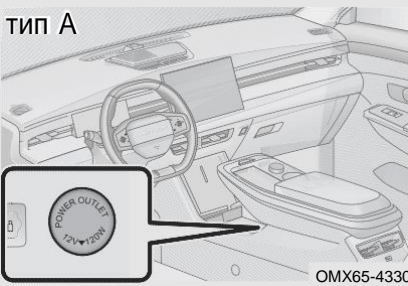

Передняя электрическая розетка расположена под центральным подлокотником.

Откройте защитную крышку для использования.

Его можно использовать для аксессуаров с рабочим напряжением 12 В и рабочим током 10 А или менее.

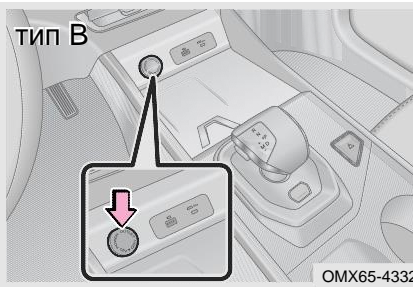

Передняя электрическая розетка расположена перед центральным подлокотником.

Его можно использовать для аксессуаров с рабочим напряжением 12 В и рабочим током 10 А или менее.

 **ВНИМАНИЕ**

- Во избежание перегорания предохранителя не используйте принадлежности с номинальным напряжением более 12 В.
- Во избежание разрядки аккумулятора не используйте розетку дольше, чем необходимо, при неработающем двигателе.
- Не вставляйте в розетку ничего и не допускайте попадания какой-либо жидкости, кроме соответствующей вилки. Невыполнение этого требования может привести к сбою в электросети или короткому замыканию.
- Когда розетка не используется, защитная крышка должна быть закрыта, иначе в розетку попадут посторонние предметы или жидкость, что вызовет короткое замыкание.

### 3. ВНУТРЕННЯЯ ФУНКЦИЯ

#### 3-11. Порт USB

##### Спереди

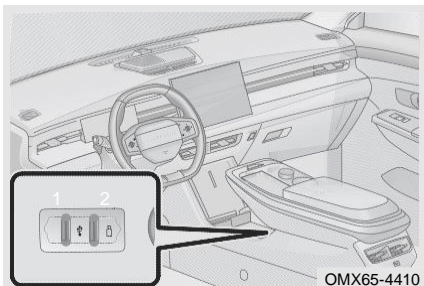

Передний порт USB находится под центральным подлокотником.

- 1** USB-порт для передачи данных.
- 2** Порт регистратора вождения

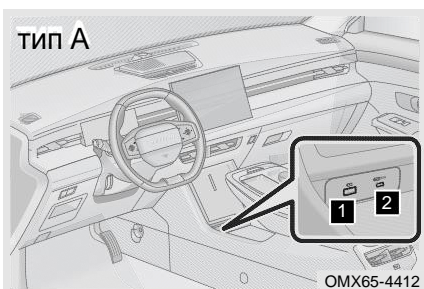

**1** Порт USB.

**2** Порт Type-C.

Его можно использовать для зарядки электрооборудования с низким энергопотреблением, такого как телефон и т.д.

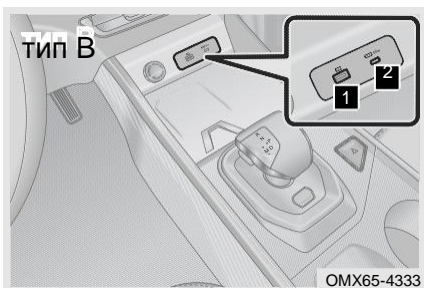

**1** Порт USB.

**2** Порт Type-C.

Его можно использовать для зарядки электрооборудования с низким энергопотреблением, такого как телефон и т.д.

##### Сзади

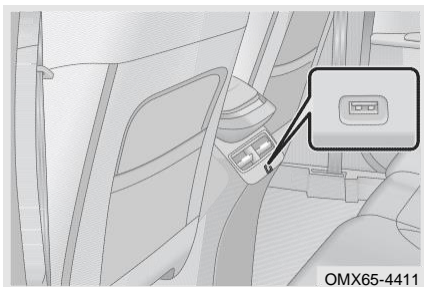

Задний порт USB расположен под задним воздуховодом. Он может обеспечить функцию зарядки для внешних USB-устройств.

### 3–12. Солнцезащитные козырьки и косметическое зеркало

#### Солнцезащитные козырьки и косметическое зеркало

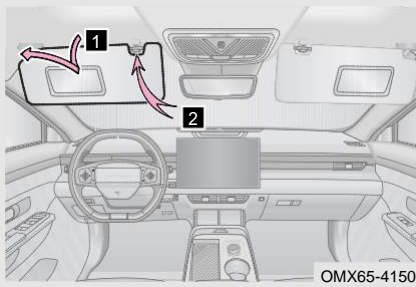

**1** Откиньте солнцезащитный козырек вниз, чтобы установить его в положение прямого хода.

**2** Откиньте солнцезащитный козырек вниз, отсоедините крючок, а затем поверните в сторону, чтобы установить его в боковое положение.

Косметическое зеркало расположено на солнцезащитном козырьке. Откиньте солнцезащитный козырек вниз и откройте крышку косметического зеркала, чтобы воспользоваться косметическим зеркалом.

#### **⚠ ВНИМАНИЕ**

- Не кладите твердые предметы, такие как CD и металлические карты, за солнцезащитные козырьки, чтобы эти предметы не травмировали людей в автомобиле во время дорожно-транспортных происшествий.
- Держите крышку косметического зеркала закрытой, когда косметическое зеркало не используется.

### 3–13. Капот

#### Открытие/закрытие капота

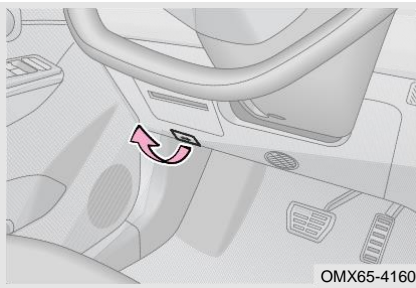

Следуйте инструкциям ниже, откройте капот.

Шаг 1: Капот слегка приподнимется, если потянуть ручку открывания капота наружу (как показано на рисунке слева).

### 3. ВНУТРЕННЯЯ ФУНКЦИЯ

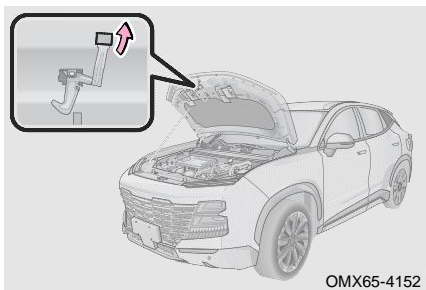

Шаг 2: Протяните руку к центральной части передней части капота и коснитесь вспомогательного рычага защелки. Затем поднимите и удерживайте лопасть вверх, одновременно подняв капот;

Шаг 3: После открытия капота, выньте опорный стержень капота и вставьте один конец опорного стержня в опорный паз для поддержки капота;

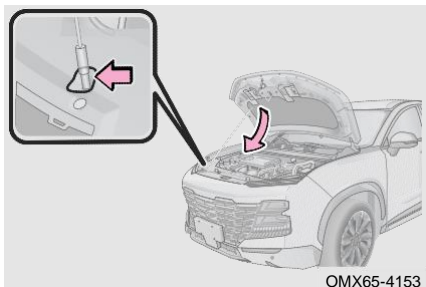

Шаг 4: Перед закрытием капота, поддержите капот левой рукой, а правой рукой вытащите опорный стержень из опорного паза, а затем вставьте его в предусмотренное положение внутри капота. Опустите капот и закройте его до блокировки защелки;

Шаг 5: После закрытия капота слегка приподнимите его, чтобы убедиться, что он полностью закрыт.

ВНУТРЕННЯЯ ФУНКЦИЯ

#### ВНИМАНИЕ

- Прежде чем закрыть капот, проверьте область под капотом, чтобы убедиться, что крышки всех контейнеров на месте, а все разбросанные предметы (– например, инструменты и т. д.) убраны.
- Закрывая капот, не нажимайте на него руками, иначе он может деформироваться.
- Перед началом движения убедитесь, что капот закрыт или заперт, иначе возможны несчастные случаи и травмы.

### 3–14. Дверь багажного отделения

#### Дверь багажного отделения с электродвигателем (при наличии)

Для вашего удобства дверь багажного отделения с электроприводом можно открыть/закрыть следующими способами, чтобы вы в полной мере ощутили удобство двери багажного отделения с электроприводом.

#### Использование смарт-ключа

Когда питание автомобиля выключено, нажмите и удерживайте кнопку открывания двери багажного отделения (более 2 с) на смарт-ключе, чтобы открыть/закрыть дверь багажного отделения с электроприводом; Во время движения двери багажного отделения с электроприводом отключаются, кратко нажмите кнопку открывания двери багажного отделения на смарт-ключе, чтобы приостановить действие двери багажного отделения с электроприводом.

#### Внешний переключатель двери багажного отделения

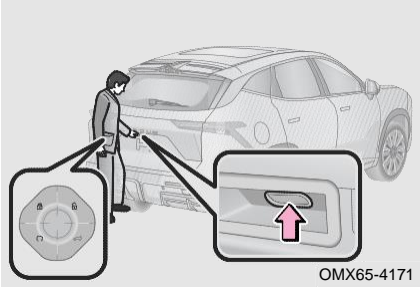

Способ 1: Когда центральный замок разблокирован, подойдите к задней части автомобиля и нажмите внешний переключатель двери багажного отделения, и дверь багажного отделения с электроприводом откроется.

Способ 2: Когда центральный замок заблокирован, подойдите к задней части автомобиля, неся при себе смарт-ключ, и нажмите внешний переключатель двери багажного отделения, и дверь багажного отделения с электроприводом откроется/закроется.

Когда скорость автомобиля превышает 2 км/ч, дверь багажного отделения не может быть открыта с помощью электропривода.

#### Внутренний переключатель двери багажного отделения

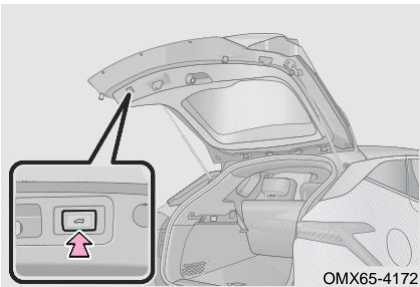

Когда дверь багажного отделения с электроприводом откроется, нажмите внутренний переключатель двери багажного отделения, чтобы закрыть дверь багажного отделения с электроприводом.

Когда дверь багажного отделения с электроприводом движется, нажмите внутренний переключатель двери багажного отделения, чтобы приостановить действие двери багажного отделения с электроприводом.

#### Настройка мультимедийного дисплея



Включите питание автомобиля в режиме ON, через [Мое приложение] → [Управление автомобилем] → [Сервис] → [Дверь багажного отделения] на мультимедийном дисплее.

Выберите «Открыть» → «Стоп» → «Закрыть» и отрегулируйте дверь багажного отделения с электроприводом на желаемую высоту.



### 3. ВНУТРЕННЯЯ ФУНКЦИЯ

#### Датчик пинка (если комплектован)

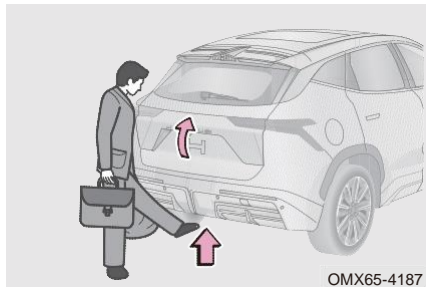

Переключите питание автомобиля в режим OFF, носите ключ с собой и вытяните одну ногу, чтобы ударить по нижнему краю заднего бампера, загорятся указатели поворота, и дверь багажного отделения с электроприводом откроется/закроется. Обнаруживаемый диапазон открытия/закрытия двери багажного отделения с ударом находится в области непосредственно под номерным знаком автомобиля. Смахивание влево и вправо в зоне обнаружения или только смахивание вверх не активирует эту функцию.

#### ПРОЧИТАЙТЕ

- Индукция открытия двери багажного отделения с помощью смарт-ключа требует настройки на мультимедийном дисплее. Подробнее см. в разделе «Мультимедийный дисплей».
- Высота открывания двери багажного отделения с электроприводом также может быть установлена на мультимедийном дисплее. Подробнее см. в разделе «Мультимедийный дисплей».
- Не кладите смарт-ключ рядом с компьютером, беспроводной мышью, телефоном и т. д., несоблюдение этого требования может привести к тому, что дверь багажного отделения с электроприводом не сможет обнаружить открытие/закрытие.
- Когда дверь багажного отделения с двигателем движется, нажмите любой переключатель двери багажного отделения, дверь остановится.

#### Функция защиты от застревания

Если дверь багажного отделения с двигателем будет закрыта каким-либо предметом во время открывания/закрывания, дверь багажного отделения автоматически приоткроется немного и остановится.

Положительная защита от заедания: Когда дверь багажного отделения с электроприводом открывается, если она сталкивается с сопротивлением (– например, стены, препятствия), срабатывает защита от заедания двери багажного отделения, чтобы избежать повреждения автомобиля.

Обратная защита от заедания: Когда дверь багажного отделения с электроприводом закрывается, если она сталкивается с сопротивлением (– например, детьми, багажом), срабатывает защита от обратного защемления задней двери, чтобы избежать травм детей и повреждения автомобиля.

Автомобиль успешно поставлен на охрану, но стекло не поднимается полностью автоматически, сигнал тревоги из клаксона сработает 3 раза.

#### **⚠ ОПАСНОСТЬ**

- Не активируйте функцию защиты от заклинивания, намеренно зажимая какую-либо часть тела.
- Если какой-либо предмет захвачен, когда дверь багажного отделения почти полностью закроется, функция защиты от защемления может не сработать. Будьте осторожны, чтобы не прищемить пальцы или другие предметы.

#### Непрерывное действие/защита от заедания

Открытие/закрытие двери багажного отделения 8 раз подряд в течение 30 с приведет к срабатыванию защиты от перегрева электрического опорного стержня, и электрическая функция будет временно недоступна. Через 30 с электрическая функция автоматически восстановится.

Во время открывания и закрывания защита от заклинивания срабатывает 8 раз подряд, электрическая функция отключится, а дверь багажного отделения закроется до полностью фиксированной позиции вручную, чтобы возобновить электрическую функцию.

#### Ручное обучение

После отключения питания дверь багажного отделения с электроприводом необходимо изучить вручную. Закройте заднюю дверь в положение блокировки, нажмите переключатель открывания задней двери на задней двери, пока задняя дверь не откроется в максимальное положение, обучение выполнено успешно.

#### Аварийное открытие двери багажного отделения

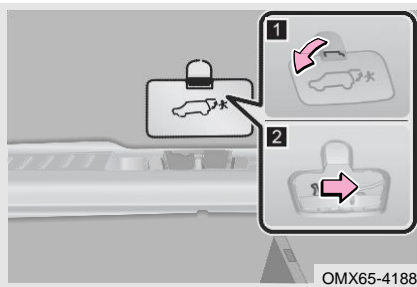

Дверь багажного отделения не может быть открыта, когда батарея разряжена или в подобных условиях. В этом случае заднюю дверь можно открыть с помощью аварийного переключателя задней двери (остановите автомобиль как можно безопаснее).

Шаг 1: Опустите задние сиденья, чтобы войти в автомобиль через дверь багажного отделения.

Шаг 2: Снимите накладку внутренней защиты двери багажного отделения.

Шаг 3: Нажмите переключатель аварийного устройства вправо, чтобы открыть дверь багажного отделения.

#### 3-15. Крышка топливного бака

##### Открытие/закрытие крышки топливного бака

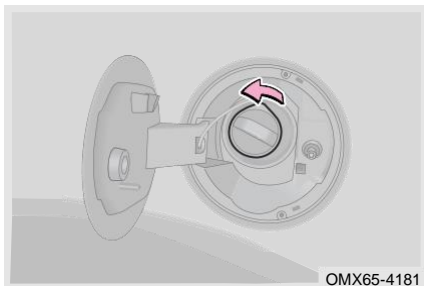

Шаг 1: Переключите питание автомобиля в режим OFF, нажмите на крышку топливного бака, и крышка топливного бака всплывет автоматически.

Шаг 2: Медленно поверните крышку топливного бака против часовой стрелки, чтобы снять её.

Шаг 3: После заправки поверните крышку топливного бака по часовой стрелке, пока не услышите «щелчок». Затем полностью закройте крышку топливного бака.



##### ПРОЧИТАЙТЕ

- Перед заправкой выключите переключатель ENGINE START STOP и убедитесь, что все двери и окна закрыты.
- Перед заправкой проверьте тип топлива.



##### ВНИМАНИЕ

- Предупреждающая табличка прикреплена к крышке топливного бака. Обязательно используйте указанный тип топлива.
- Не проливайте топливо во время заправки. В противном случае автомобиль может быть поврежден, например, из-за неправильной работы системы контроля выбросов, повреждения компонентов топливной системы или краски автомобиля.

#### ОПАСНОСТЬ

Топливо – это высокотемпературное легковоспламеняющееся и взрывоопасное вещество. Топливо следует заправлять в соответствии с указанными процедурами и соблюдать следующие меры предосторожности, которые могут привести к смерти или серьезным травмам.

- В целях безопасности всегда выключайте переключатель ENGINE START STOP (Запуск/остановка двигателя).
- Обязательно строго соблюдайте правила безопасности на заправочной станции.
- Не вдыхайте пары топлива, так как топливо содержит вещества, вредные для здоровья.
- Убедитесь, что крышка топливного бака правильно закрыта во избежание испарения и разбрызгивания топлива.
- Поскольку бензин чрезвычайно легко воспламеняется, при заправке запрещается курить, а также не должно быть других искр или открытого огня. Обязательно выключите мобильный телефон, домофон или другое радиооборудование.
- Обязательно держите ручку на крышке топливного бака и медленно поворачивайте ее, чтобы снять крышку топливного бака. При открытии крышки топливного бака может быть слышен свистящий звук. Снимите крышку топливного бака после полного исчезновения звука. В жаркую погоду топливо может разбрызгиваться из заливной горловины из-за избыточного внутреннего давления, что может привести к травме.
- После выхода из автомобиля и перед тем, как открыть крышку топливного бака, прикоснитесь к неокрашенной металлической поверхности, чтобы разрядить статическое электричество.
- Прекратите заправку топливного бака после автоматического закрытия заправочного пистолета. В противном случае топливный бак может быть переполнен, что приведет к вытеканию топлива из топливного бака, что легко может привести к возгоранию, взрыву и серьезным травмам.



4-1. Режим питания автомобиля	электроусилителем (EPS).....	134
Переключатель ENGINE START STOP .....		119
4-2. Запуск и вождение		
Запуск автомобиля .....		119
Вождение автомобиля .....		120
Выключение автомобиля .....		122
Адаптивная система управления двигателем .....		122
4-3. Бензиновый сажевый фильтр (GPF) (при наличии)		
Сажевый фильтр .....		123
4-4. Трансмиссия		
Механическая трансмиссия .....		124
Автоматическая трансмиссия .....		125
4-5. Интеллектуальная система своевременного полного привода (AWD) (при наличии)		
Интеллектуальная система своевременного полного привода (AWD) .....		129
Режим вождения. ....		130
4-6. Рулевая система		
Система рулевого управления с		
	4-7. Тормозная система	
	Педадь.....	135
	Система электрического стояночного тормоза (EPB).....	136
	Автоматическая система удержания (- AUTO HOLD). ....	138
	Ножной тормоз.....	140
	4-8. Антиблокировочная тормозная система (ABS)	
	Антиблокировочная тормозная система (ABS).....	142
	4-9. Система динамической электронной программы стабилизации Интегрированного кузова автомобиля	
	Система динамической электронной стабилизации кузова автомобиля .....	144
	Расширенная функция ...	145
	4-10.Подушка безопасности (SRS)	
	Представление о подушки безопасности (SRS) .....	147
	Положение подушки безопасности .....	147

Правильное использование  
подушки  
безопасности 148

### 4-1. Режим питания автомобиля

#### Переключатель ENGINE START STOP

Когда система обнаружит законный смарт-ключ и отпустит педаль тормоза, нажмите переключатель ENGINE START STOP, чтобы переключить режим мощности автомобиля, при каждом нажатии переключателя ENGINE START STOP режим переключается один раз (OFF – ACC – ON – START).

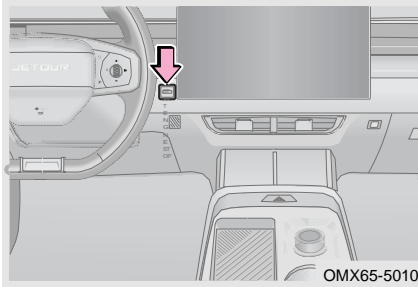

Режим OFF: Выключите все электроприборы.

Режим ACC: Можно использовать часть электроприборов.

Режим ON: Можно использовать все электроприборы.

Режим START: Когда источник питания автомобиля переведен в режим ACC/ON, нажмите педаль тормоза, и передача трансмиссии находится в положении P, питание автомобиля переключится в режим START, и двигатель можно будет запустить, нажав переключатель ENGINE START STOP.

#### ПРОЧИТАЙТЕ

- Если переключатель ENGINE START STOP не нажат должным образом, режим мощности автомобиля не может быть переключен или двигатель может не запуститься.
- Автомобиль оснащен алкогольным замком, который необходимо установить в послепродажной авторизованной станции технического обслуживания.

### 4-2. Запуск и вождение

#### Запуск автомобиля

Методы для нормального запуска автомобиля

Шаг 1: Поставьте стояночный тормоз

Шаг 2: Выключите все ненужные огни и аксессуары.

Шаг 3: Носите эффективный смарт-ключ.

Шаг 4: Нажмите переключатель ENGINE START STOP и педаль тормоза одновременно.

Запуск в аварийной ситуации

При низком заряде батареи смарт-ключа или наличии серьезных помех сигналу бесключевой доступ и функция запуска не будут работать нормально. Запустите двигатель, выполнив следующие действия:



## 4. ВОЖДЕНИЕ АВТОМОБИЛЯ

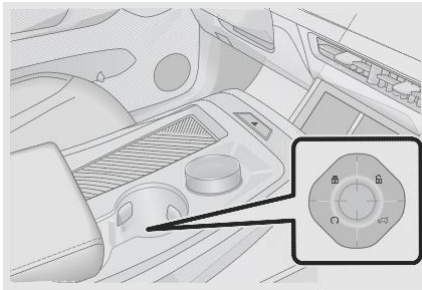

OMX65-5300

Шаг 1: Поставьте стояночный тормоз

Шаг 2: Выключите все ненужные огни и аксессуары.

Шаг 3: Включите питание автомобиля в режим OFF.

Шаг 4: Смарт-ключ находится в автомобиле.

Шаг 5: Нажмите и удерживайте переключатель ENGINE START STOP более 15 секунд, чтобы запустить автомобиль.

### Вождение автомобиля

#### Проверка безопасности перед вождением

Перед поездкой на дальние расстояния лучше провести проверку безопасности автомобиля, что обеспечит вашу безопасность вождения и повысит удовольствие от вождения.

#### Экстерьер автомобиля

- Шины: Проверьте давление в шинах и тщательно проверьте протектор на наличие порезов, повреждений или посторонних предметов, ненормального и чрезмерного износа.
- Колесные гайки: Убедитесь, что колесные гайки на месте и затянуты.
- Огни: Убедитесь, что фары, стоп-сигналы, габаритный свет, указатели поворота и другие осветительные приборы работают; проверить силу света фар.

#### Интерьер автомобиля

- Ремень безопасности: Проверьте, надежно пристегнут ли пряжки ремней безопасности; убедитесь, что ремни безопасности не старые и не изношены.
- Приборный щиток: В частности, убедитесь, что индикатор напоминания об обслуживании, подсветка счетчика и антиобледенитель работают правильно.
- Педаль тормоза: Убедитесь, что педаль тормоза имеет достаточно рабочего пространства.

#### Интерьер переднего отсека

- Запасные предохранители: Убедитесь, что доступны различные типы предохранителей. Должны быть предусмотрены спецификации для различных значений номинальной силы тока, указанных на крышке блока предохранителей.
- Уровень охлаждающей жидкости: Убедитесь, что уровень охлаждающей жидкости соответствует норме.
- Аккумулятор и кабели: Проверьте наличие коррозии или незакрепленных клемм и треснутого корпуса батареи.

#### Осмотр после запуска автомобиля

- Приборный щиток: Убедитесь, что индикатор напоминания об обслуживании и спидометр работают правильно.
- Тормоз: При движении прямо в безопасном месте крепко держите руль, а затем затормозите, чтобы направление движения автомобиля не смещало в другую сторону.

## 4. ВОЖДЕНИЕ АВТОМОБИЛЯ

- Другие аномальные явления: Проверьте наличие незакрепленных деталей, утечек или ненормальных шумов.

Вы можете спокойно наслаждаться вождением, если все в порядке.

Подготовка перед вождением

Шаг 1: Перед тем, как сесть в автомобиль, проверьте окрестности автомобиля;

Шаг 2: Отрегулируйте положение сиденья, угол наклона спинки сиденья и угол наклона рулевого колеса;

Шаг 3: Отрегулировать угол внутреннего и наружного зеркал заднего вида;

Шаг 4: Выключите все лишнее освещение и электроприборы;

Шаг 5: Пристегните ремень безопасности;

Шаг 6: Убедитесь, что стояночный тормоз включен;

Шаг 7: Убедитесь, что передача трансмиссии находится в положении Р;

Шаг 8: Питание автомобиля переключается в режим ON, проверьте, в норме ли индикатор неисправности и другие индикаторы на счетчике; если они ненормальные, немедленно обратитесь на авторизованную станцию обслуживания Jetour для проверки и ремонта;

После запуска двигателя

Скорость холостого хода двигателя контролируется электронной системой управления. При запуске двигателя высокая скорость может привести к повышению температуры двигателя, это нормально. После повышения температуры двигателя скорость автоматически снизится до нормальной скорости. В противном случае немедленно обратитесь в авторизованный сервисный центр Jetour для проверки и ремонта.

### ОПАСНОСТЬ

- Когда двигатель запущен, обязательно сядьте на сиденье водителя, чтобы запустить двигатель. Ни в коем случае не нажимайте педаль акселератора при запуске двигателя. В противном случае это может привести к несчастному случаю, что повлечет за собой серьезные травмы или смерть.
- Выхлопные газы содержат вредный монооксид углерода (CO), который не имеет цвета и запаха. Вдыхание выхлопных газов может привести к серьезной опасности для здоровья или даже к смерти.
- Если автомобиль припаркован в плохо проветриваемом месте, следует заглушить двигатель. В закрытом помещении, например, в гараже, выхлопные газы могут скапливаться и попадать в автомобиль. Это может привести к серьезной опасности для здоровья или даже к смерти.
- При запуске двигателя в проветриваемом помещении кто-то должен управлять двигателем в автомобиле, переключать кондиционер в режим подачи наружного воздуха и устанавливать высокую скорость воздухоудовки.
- Запрещается парковаться на сухих листьях, сене или других легковоспламеняющихся материалах или оставлять автомобиль на холостом ходу в течение длительного времени. При работающем двигателе или только что остановленном автомобиле высокая температура выхлопной трубы может привести к возгоранию.

## 4. ВОЖДЕНИЕ АВТОМОБИЛЯ

### Выключение автомобиля

Выключение автомобиля нормально

Шаг 1: Остановите автомобиль и включите стояночный тормоз;

Шаг 2: Переведите рычаг переключения передач в положение P ;

Шаг 3: Включите питание автомобиля в положение OFF;

Шаг 4: Убедитесь, что двигатель выключен.

#### ВНИМАНИЕ

- Не нажимайте педаль акселератора до выключения двигателя.
- Не прикасайтесь к высокотемпературным компонентам (таким как двигатель, выхлопная труба, радиатор и т. д.) немедленно после длительного движения на высокой скорости, иначе можно получить ожоги.

Выключение автомобиля в аварийной ситуации

Во время вождения, если двигатель необходимо остановить в случае аварийной ситуации, нажмите и удерживайте переключатель ENGINE START STOP более 3 секунд, чтобы принудительно выключить двигатель.

#### ОПАСНОСТЬ

- Не нажимайте переключатель ENGINE START STOP во время движения, за исключением экстренных случаев.
- Если двигатель выключен во время движения автомобиля, это может привести к аварии.
- Притормозите как можно сильнее, прежде чем принудительно выключить автомобиль. Усилитель тормозов и рулевого колеса потеряет силу, что приведет к большему усилию при нажатии на педаль тормоза и большему усилию при повороте рулевого колеса, в противном случае это может привести к травмам.

### Адаптивная система управления двигателем

Если клемма аккумулятора отсоединена и снова подключена, питание автомобиля переключается в режим ON, а питание автомобиля будет переведено в режим OFF после ожидания в течение 15 секунд перед запуском двигателя.

Аномальные явления (такие как тряска двигателя или неравномерный запуск) могут возникать на ранней стадии вождения, что является нормальным явлением, когда система управления двигателем снова учится адаптироваться к двигателю.

## 4–3. Бензиновый сажевый фильтр (GPF) (при наличии)

## Сажевый фильтр

Сажевый фильтр улавливает частицы сажи, содержащиеся в отработавших газах, тем самым снижая их токсичность. Когда сажевый фильтр заполняется, автоматически начинается его регенерация.

Если на приборной панели загорелся  < > зеленый индикатор, то необходимо с соблюдением требования безопасности увеличить скорость автомобиля до величины не менее 60 км/ч. Через некоторое время зеленый индикатор погаснет.

Если на приборной панели загорелся < > жёлтый индикатор, это означает, что сажевый фильтр исчерпал свой ресурс. Обратитесь на сервисную станцию официального дилера Jetour для проверки и ремонта автомобиля.

■ Во время ежедневного вождения соблюдайте следующие меры предосторожности:

- Избегайте частых поездок на короткие расстояния.
- Избегайте длительной или частой работы двигателя на холостом ходу.
- Избегайте длительной или частой работы двигателя на низких или высоких оборотах.

 ОПАСНОСТЬ

Запрещается парковаться на сухих листьях, сене или других легковоспламеняющихся материалах или оставлять автомобиль на холостом ходу в течение длительного времени. При работающем двигателе или только что остановленном автомобиле высокая температура выхлопной трубы может привести к возгоранию.

## 4. ВОЖДЕНИЕ АВТОМОБИЛЯ

### 4-4. Трансмиссия

#### Механическая трансмиссия

Механическая трансмиссия состоит из шести ведущих передач переднего хода и одной передачи заднего хода.

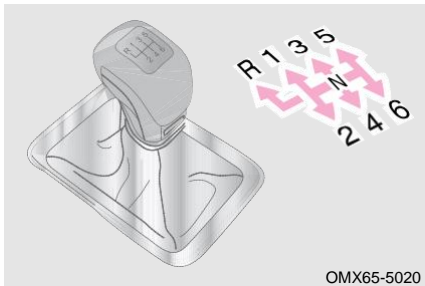

Шаг 1: Полностью выжмите педаль сцепления и педаль тормоза, затем переключите рычаг переключения передач на нужную передачу.

Шаг 2: Отпустите стояночный тормоз и отпустите педаль сцепления и педаль тормоза, чтобы медленно вести автомобиль.

#### ПРОЧИТАЙТЕ

Механическая трансмиссия имеет устройство блокировки заднего хода, сначала поднимите устройство блокировки заднего хода, а затем нажмите на рычаг переключения передач, он переключится на передачу заднего хода.

#### ВНИМАНИЕ

- При движении под уклон или повороте всегда используйте пониженную передачу и никогда не используйте движение накатом в положении N.
- Не пропускайте передачу при переключении с низкой на высокую передачу.
- Не держите ногу на педали сцепления во время движения, чтобы избежать ненужного износа сцепления.
- Не кладите руку на рычаг переключения передач, когда нет необходимости использовать рычаг переключения передач, иначе это приведет к преждевременному износу вилки переключения.
- Категорически запрещается использовать метод работы «одно нажатие и одно отпускание» при работе с рычагом выбора/переключения передач. Рычаг переключения всегда следует удерживать рукой, чтобы уменьшить износ стопорного кольца синхронизатора.
- Заведите автомобиль на 1-й передаче. При переключении полностью выжмите педаль сцепления, чтобы полностью отключить трансмиссию от мощности двигателя, и быстро переместите рычаг переключения передач.
- Перед включением заднего хода сначала устойчиво остановите автомобиль, полностью выжмите педаль сцепления и подождите около 3 секунд перед переключением на передачу заднего хода, что может эффективно уменьшить поломку зубьев при переключении в положение R и предотвратить плохое зацепление шестерни трансмиссии и создание шума.
- Если в трансмиссии обнаруживаются ненормальные явления, такие как ненормальные шумы, тяжелая работа и т. д., немедленно остановите автомобиль в безопасном месте вдали от проезжей части и своевременно свяжитесь с авторизованным сервисным центром Jetour для осмотра и ремонта, продолжайте движение после устранения неполадок.

### ОПАСНОСТЬ

Во избежание аварийного движения автомобиля обязательно нажимайте педаль тормоза при переключении передач.

#### Понижение передачи

1. Последовательно переключайтесь на пониженную передачу, не пропуская передачи.
2. В целях безопасности переключайтесь на пониженную передачу при движении вниз по крутому склону.
3. Правильно переключайтесь на пониженную передачу, когда снова начинаете ускоряться, для лучшего ускорения.

### ОПАСНОСТЬ

Не переключайтесь на пониженную передачу для дополнительного торможения двигателем на скользкой поверхности. В противном случае ведущие колеса могут потерять сцепление с дорогой, что может привести к проскальзыванию колес и, как следствие, к потере контроля над автомобилем.

Переведите рычаг переключения передач в положение R

Когда автомобиль стоит, полностью выжмите педаль сцепления, поднимите рычаг переключения передач вверх и переведите рычаг переключения передач в положение R.

### Автоматическая трансмиссия

#### Автоматическая трансмиссия (Тип А)

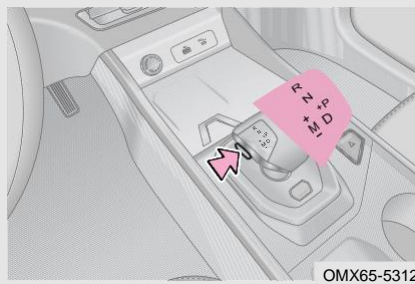

Шаг 1: Полностью нажмите педаль тормоза, переведите рычаг переключения передач из положения P в положение D.

Шаг 2: Отпустите стояночный тормоз вручную или автоматически и отпустите педаль тормоза, чтобы медленно вести автомобиль.

### ПРОЧИТАЙТЕ

Когда автомобиль устойчиво остановится, нажмите кнопку P за рычагом переключения передач, чтобы переключиться в положение P. Нажимайте рычаг переключения передач вперед и назад, чтобы переключиться в другие положения.

## 4. ВОЖДЕНИЕ АВТОМОБИЛЯ

### Автоматическая трансмиссия (Тип В)

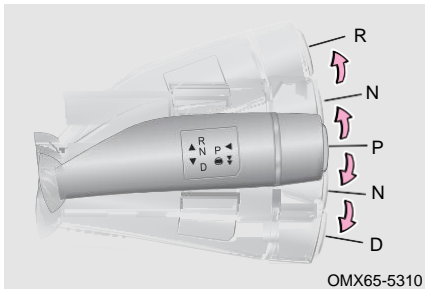

Порядок работы с автоматической трансмиссии следующие:

Шаг 1: Когда автомобиль заведется, полностью запуская педаль тормоза, чтобы переместить рычаг переключения передач из положения P;

Шаг 2: Вручную или автоматически отпустите стояночный тормоз и педаль тормоза для медленного движения автомобиля (подробные сведения об отпуске стояночного тормоза см. в разделе «Тормозная система»).

#### ПРОЧИТАЙТЕ

- Когда передача находится в положении P, слегка нажмите рычаг переключения на стойке вверх/вниз, и он переключится в положение N; Положение передачи переключится на R/D при повторном легком нажатии вверх/вниз.
- Нажмите рычаг переключения передач на рулевой колонке до упора вверх и отпустите, положение передачи переключится на R; Нажмите рычаг переключения передач на рулевой колонке до упора вниз и отпустите, передача переключится на D.
- Когда рычаг переключения передач на рулевой колонке находится в положении D, дважды переместив его вниз до нижнего предельного положения, можно включить функцию круиз-контроля с постоянной скоростью или адаптивного круиз-контроля.

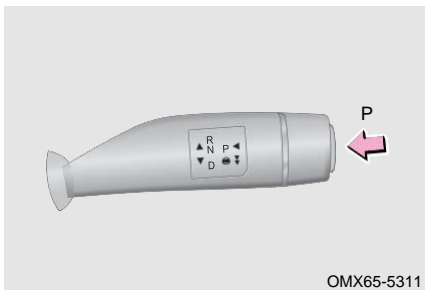

Нажмите кнопку положения P, чтобы напрямую переключить передачу на P и выйти из соответствующего положения R/N/D, когда передача не находится в положении P и автомобиль постоянно стоит.

#### ОПАСНОСТЬ

Во избежание аварийного движения автомобиля обязательно нажимайте педаль тормоза при переключении передач.

#### Введение в положение передачи

Следующая информация поможет вам понять назначение и порядок работы различных передач, чтобы сделать правильный выбор в соответствии с реальными потребностями во время эксплуатации.

## 4. ВОЖДЕНИЕ АВТОМОБИЛЯ

Положение селектора		Назначение
P (паркинг)		Данное положение предназначено для стоянки автомобиля. При этом ведущие колеса блокируются механически. В этом положении можно запустить двигатель.
R (задний ход)		Данное положение предназначено для движения задним ходом. В этом положении включаются фонари заднего хода и система сигнализации при парковке.
N (нейтраль)		В данном положении в коробке передач включена нейтраль. Оно подходит для кратковременных остановок автомобиля при работающем двигателе.
D (движение)		Данное положение предназначено для движения передним ходом. В нем переключение передач происходит автоматически с учетом скорости и загрузки автомобиля.
M (ручное переключение)	+	Однократно отклоните селектор вперед для переключения на смежную повышенную передачу.
	-	Однократно отклоните селектор назад для переключения на смежную пониженную передачу.

ВОЖДЕНИЕ АВТОМОБИЛЯ

### ОПАСНОСТЬ

- Нельзя буксировать автомобиль на большие расстояния или на высокой скорости. При буксировке поднимите ведущие колеса или отсоедините карданный вал.
- Когда рычаг переключения передач находится в положении N, убедитесь, что стояночный тормоз включен или педаль тормоза нажата, иначе может произойти авария.



## 4. ВОЖДЕНИЕ АВТОМОБИЛЯ

### ПРОЧИТАЙТЕ

- Двигатель можно запустить, только если передача находится в положении передачи P.
- В ручной режим (M) можно войти, только когда передача находится в положении передачи D.
- Никогда не переключайте передачу, когда автомобиль неподвижен и обороты двигателя увеличены.
- Никогда не увеличивайте обороты двигателя, когда автомобиль находится на стоянке с положение передачи в D или R.
- Когда двигатель заглохнет, не поворачивайте автомобиль в направлении N. В противном случае трансмиссия будет повреждена.
- Не переводите рычаг переключения передач из положения D, когда автомобиль движется вперед. В противном случае, трансмиссия может быть серьезно повреждена.
- Не переводите рычаг переключения передач из положения R, когда автомобиль движется назад. В противном случае, трансмиссия может быть серьезно повреждена.
- При переключении рычага переключения передач в положение P необходимо сначала нажать на педаль тормоза, чтобы обеспечить устойчивую остановку автомобиля. В противном случае трансмиссия будет повреждена.
- При переключении рычага переключения передач из положения P необходимо сначала нажать на педаль тормоза, чтобы обеспечить устойчивую остановку автомобиля. В противном случае трансмиссия будет повреждена.
- При попытке выбраться из застрявшего автомобиля или брода рекомендуется вручную выбирать более низкую передачу, чтобы получить большую силу привода колес и избежать попадания воды на дорогу в выхлопной трубопровод.
- При неисправности автомобиля из-за недостаточного заряда аккумуляторной батареи даже при нажатии на педаль тормоза переключение из положения P невозможно. Пожалуйста, немедленно свяжитесь с авторизованным сервисным центром Jetour для проверки и ремонта.
- В ручном режиме операции повышения и понижения передачи должны выполняться нажатием рычага переключения передач в зависимости от частоты вращения двигателя и скорости автомобиля. Если требования не соблюдены, трансмиссия не будет выполнять операцию переключения передач.
- Когда автомобиль припаркован на склоне, сначала необходимо включить стояночный тормоз, а затем перевести рычаг переключения передач в положение P. После трогания с места сначала переведите рычаг переключения передач в положение P, затем отпустите стояночный тормоз для движения.
- Когда питание автомобиля без запуска двигателя включено в режим ON, переместите рычаг переключения в крайнее нижнее положение и удерживайте его секунд, чтобы переключиться на передачу N и войти в режим буксировки.

## 4–5. Интеллектуальная система полного привода (AWD) (при наличии)

## Интеллектуальная система полного привода (AWD)



В автомобиле предусмотрено 6 режимов вождения: НОРМАЛЬНЫЙ/ СПОРТИВНЫЙ/ ЭКО/ СНЕЖНЫЙ/ ГРЯЗЕВОЙ/ БЕЗДОРОЖЬЕ. Система полного привода работает интеллектуально во всех режимах, осуществляя автоматическое переключение между приводами двумя и четырьмя колесами в режиме реального времени. Вы также можете вручную установить режим вождения, основываясь на оценке дорожных условий. Режим БЕЗДОРОЖЬЯ поможет вам избавиться от проблем в сложных дорожных условиях.

Примечание: Когда система электронного контроля устойчивости (ESP) отключена, даже если выбран режим СНЕЖНЫЙ/ГРЯЗЕВОЙ/БЕЗДОРОЖЬЯ, предельная пробуксовка и тяговая способность автомобиля снижаются.

 ВНИМАНИЕ

Избегайте длительного вождения по песчаным или грязным дорогам, а также длительной пробуксовки шин. Эта операция может срабатывать функцию защиты от перегрева системы полного привода, тогда желтый индикатор  на комбинации приборов всегда горит, а режим полного привода отключается и переключается на привод двумя колесами для защиты приводящей системы; В безопасных условиях остановитесь как можно скорее, чтобы рассеять тепло, и подождите несколько минут, пока не отключится функция защиты от перегрева (– рекомендуется подождать еще несколько минут после удаления сигнала тревоги, чтобы температура системы полного привода снизилась и характеристики восстановились лучше), прежде чем снова включить систему полного привода. Если сигнал тревоги не удастся снять в течение длительного времени, обратитесь на авторизованную станцию технического обслуживания.

## Индикатор интеллектуальной системы полного привода (AWD)

При возникновении временной неисправности всегда горит желтый индикатор «» на комбинации приборов; При возникновении постоянной неисправности красный индикатор «» на комбинации приборов всегда горит. При этом на комбинации приборов отображается текст «Неисправность системы полного привода, обратитесь на станцию технического обслуживания».

 ПРОЧИТАЙТЕ

- При возникновении неисправности системы полного привода система электронного контроля устойчивости (ESP) подает сигнал тревоги и отключается, сохраняется только антиблокировочная система тормозов (ABS).
- Когда желтый индикатор «» на комбинации приборов горит постоянно, автомобиль будет поддерживать работу привода двумя колесами, чтобы обеспечить нормальное вождение.

## 4. ВОЖДЕНИЕ АВТОМОБИЛЯ

### Режим вождения

#### Режима вождения (метод 1)

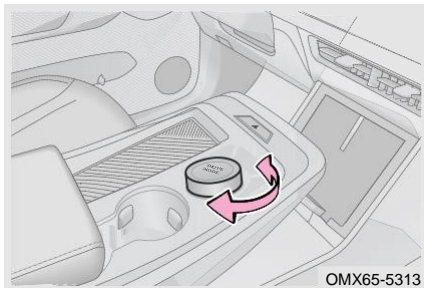

Шаг 1: Переключите питание автомобиля в режим ON, удерживайте автомобиль в неподвижном состоянии или обеспечьте безопасное вождение;

Шаг 2: Поверните ручку «DRIVE MODE», чтобы переключиться между НОРМАЛЬНЫМ/СПОРТИВНЫМ/ЭКО/СНЕЖНЫМ/ГРЯЗНЫМ/БЕЗДОРОЖЬЯ;

На комбинации приборов загорится значок соответствующего режима и переключится соответствующий режим темы. В то же время сопровождается голосовым напоминанием об успешном переключении режима вождения.

#### Режима вождения (метод 2)

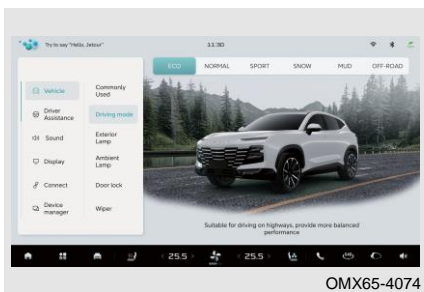

Шаг 1: Переключите питание автомобиля в режим ON, удерживайте автомобиль в неподвижном состоянии или обеспечьте безопасное вождение;

Шаг 2: Поверните ручку «DRIVE MODE», и на головном устройстве аудио появится экран режима вождения;

Шаг 3: Нажмите НОРМАЛЬНЫЙ/СПОРТИВНЫЙ/ЭКО/СНЕЖНЫЙ/ГРЯЗНЫЙ/ БЕЗДОРОЖЬЯ на экране режима вождения; На комбинации приборов загорится значок соответствующего режима и переключится соответствующий режим темы. В то же время сопровождается голосовым напоминанием об успешном переключении режима вождения.

После того как водитель переключится в режим вождения, эта операция будет запомнена. После включения автомобиля в следующий раз последний рабочий статус водителя будет запомнен по умолчанию. Эта функция не является стандартной. Пожалуйста, обратитесь к фактическому автомобилю.

#### Введение режима вождения

Следующая информация поможет вам понять назначение различных режимов вождения, которые можно выбирать в зависимости от дорожных условий.

## 4. ВОЖДЕНИЕ АВТОМОБИЛЯ

Режим вождения	Функция
NORMAL (обычный)	Режим NORMAL обеспечивает оптимальное сочетание эксплуатационных характеристик и топливной экономичности и подходит для большинства дорожных условий.
ECO (экономичный)	В режиме ECO повышается топливная экономичность автомобиля. Данный режим подходит для движения по горизонтальным участкам дорог с твердым покрытием (например, городским улицам).
SPORT (спортивный)	В режиме SPORT повышаются тягово-динамические характеристики автомобиля. Данный режим подходит для движения по горизонтальным участкам широких дорог с небольшой загруженностью транспортом (например, скоростные автомагистрали).
SNOW (зимний)	Режим SNOW предназначен для движения по твердым и гладким поверхностям, таким как снег, лед, трава, гравий и т.п.
MUD (грязь)	Режим MUD предназначен для движения по грязным и неровным поверхностям с ровным и неглубоким слоем грязи или для дорог с колеями.
OFF ROAD (бездорожье)	Режим OFF ROAD повышает проходимость автомобиля. Данный режим способствует повышению проходимости автомобиля при движении по сложно пересеченной местности, склонам и неровному дорожному покрытию.

ВОЖДЕНИЕ АВТОМОБИЛЯ

### ПРОЧИТАЙТЕ

- В режиме SNOW/MUD/ OFF ROAD система «стоп-старт» на холостом ходу по умолчанию отключена.
- Если окна и стекло люка в крыше открыты, дождь может намочить внутренние устройства и повредить автомобиль. При вождении в режиме бездорожья обязательно держите окна и стекло люка в крыше закрытыми.
- Система адаптивного круиз-контроля (ACC) плавно ускоряется в режиме ECO/ SNOW/MUD, а Система адаптивного круиз-контроля (ACC) ускоряется быстрее в режиме SPORT/ OFF ROAD.

Перед вождением по бездорожью

Перед вождением по бездорожью необходимо научиться управлять автомобилем в различных дорожных ситуациях и безопасно преодолевать неровные участки бездорожья. Способности и поведение, необходимые для вождения по бездорожью, отличаются от тех, что требуются для вождения по обычным дорогам. Безопасность водителя и пассажиров зависит от знаний, навыков и осторожности водителя.

## 4. ВОЖДЕНИЕ АВТОМОБИЛЯ

### ОПАСНОСТЬ

- При вождении по бездорожью всегда следует избегать диагонального вождения по склонам.
- Всегда поддерживайте скорость автомобиля и стиль вождения, соответствующие текущим условиям бездорожья.
- Прежде чем выехать на незнакомый участок бездорожья, внимательно осмотрите маршрут.
- Не водите слишком быстро (особенно при поворотах) и не выполняйте экстремальных движений.
- Скорость автомобиля и стиль вождения всегда должны соответствовать нагрузке, видимости, дорожным и погодным условиям.
- Двигайтесь с соответствующей скоростью в соответствии с фактическими условиями бездорожья, дорожными условиями, движением и погодой.
- При опрокидывании автомобиля вероятность гибели людей, не пристегнутых ремнями безопасности, выше, чем у тех, кто пристегнут ремнями безопасности.
- Багаж и другие предметы, перевозимые на крыше, еще больше повышают центр тяжести и увеличивают риск опрокидывания.
- Когда центр тяжести автомобиля находится высоко, риск опрокидывания во время вождения выше, чем у «обычных» легковых автомобилей, не пригодных для езды по бездорожью.
- Если автомобиль поднимается, необходимо выпрямить передние колеса. Если автомобиль столкнется с дорогой в результате удара, он может перевернуться.
- Система круиз-контроля с постоянной скоростью используется для вождения по дорогам и совершенно не подходит для вождения по бездорожью. Это может даже представлять опасность, если его использовать для вождения по бездорожью.
- Будьте особенно осторожны и предсказуемы при вождении по бездорожью. Слишком быстрое вождение или ошибка в управлении могут привести к серьезным травмам и повреждению автомобиля.
- Не водите по берегам рек, пандусам или склонам на слишком высокой скорости. Это может поднять автомобиль, сделать его неспособным повернуть и потерять контроль над ним.

### ОПАСНОСТЬ

- Не выбирайте небезопасные маршруты и не рискуйте, подвергая опасности водителя и пассажиров. Когда вы сомневаетесь в безопасности маршрута, вернитесь и выберите другой маршрут.
- Даже если вождение по бездорожью кажется легкой, на самом деле она может быть сложной и полной опасностей, а также может представлять опасность для водителя и пассажиров. Лучше всего заранее пройтись по участкам бездорожья.
- Даже те участки бездорожья, которые кажутся неопасными, могут быть полны опасностей. Нелегко распознать ямы, канавки, лощины, овраги, препятствия, мелководья и мягкий илистый грунт, который может быть полностью или частично покрыт водой, травой или разбросанными по земле ветками. При необходимости пройдите по участкам бездорожья.
- Когда автомобиль останавливается с наклоном на склоне, не оставляйте его с дверью, направленной вниз. Центр тяжести, образованный сочетанием автомобиля и его груза (пассажиров и груза), может сместиться, что приведет к опрокидыванию автомобиля и его скатыванию вниз по склону. Каждый раз оставляйте автомобиль устойчиво с дверью, направленной вверх по склону.
- Те участки бездорожья, которые кажутся неопасными, могут быть полны опасностей. Нелегко распознать ямы, канавки, лощины, овраги, препятствия, мелководья и мягкий илистый грунт, который может быть полностью или частично покрыт водой, травой или разбросанными по земле ветками. При вождении по этим участкам бездорожья могут произойти аварии, серьезные травмы и стать причиной поломки автомобиля.

### Застрявший автомобиль

При многократном вождении вперед и назад для получения тяги автомобиль может продолжать опускаться из-за неправильного управления, и вы можете запросить только внешнюю помощь.

#### ■ Если колеса плохо вращаются

Шаг 1: Осторожно выкопайте все колеса, а затем убедитесь, что другие компоненты не зарыты в песок;

Шаг 2: Переведите рычаг переключения передач в положение R;

Шаг 3: Осторожно нажмите педаль акселератора и двигайтесь задним ходом по своей полосе;

Шаг 4: Если это не помогает, положите ветки, напольный коврик или мешковину рядом с передней частью шины, чтобы улучшить сцепление с грунтом и движущую силу шины.

#### ■ Повторное движение вперед и назад для получения тяги.

Шаг 1: Выпрямите рулевое колесо;

Шаг 2: Двигайтесь задним ходом, пока колеса не начнут проскальзывать;

Шаг 3: Немедленно переключитесь на 1-ю передачу и двигайтесь вперед, пока колеса снова не начнут пробуксовывать;

Шаг 4: Повторяйте эту операцию вождения назад и вперед до тех пор, пока вращения колес не станет достаточно для того, чтобы автомобиль неоднократно двигался назад и вперед для получения тяги.

## 4. ВОЖДЕНИЕ АВТОМОБИЛЯ

### ОПАСНОСТЬ

- Не допускайте длительной пробуксовки колес, иначе автомобиль продолжит тонуть;
- Люди никогда не должны оставаться впереди или позади автомобиля, особенно при попытке управлять застрявшим автомобилем и сдвинуть его с места.
- Если застрявший автомобиль внезапно двинется, он может придавить людей, находящихся впереди или позади автомобиля.
- Неработающие колеса могут привести к резкому ускорению камней, веток, деревянных блоков или других предметов под колесом, что может привести к смертельным травмам.

После вождения по бездорожью

1. При необходимости снимите буксировочную проушину и цепи для шин.
2. Выключите режим БЕЗДОРОЖЬЯ .
3. Снимите сильную грязь с решетки радиатора и деки автомобиля.
4. Осмотрите передний отсек и проверьте, не влияет ли грязь на работу двигателя.
5. Очистите указатель поворота, осветительные устройства, номерной знак и все оконные стекла.
6. Проверьте шины, амортизационную стойку и оси на наличие повреждений, снимите крупную грязь, камни и посторонние предметы, попавшие в рисунок шин.
7. Проверьте деку автомобиля и снимите все предметы, застрявшие в тормозах, колесах, шасси, выхлопных устройствах и двигателе, например ветки, листья или деревянные бруски. При обнаружении повреждений или утечек немедленно обратитесь на авторизованную станцию технического обслуживания.

### ОПАСНОСТЬ

- Предметы, застрявшие под декой автомобиля, представляют опасность. После каждой вождения по бездорожью необходимо проверить, не застрял ли какой-либо предмет под декой автомобиля.
- Не садитесь за руль, если в деке автомобиля, тормозах, колесах, шасси, выхлопных устройствах или двигателе застряли посторонние предметы.
- Легковоспламеняющиеся материалы, такие как сухие листья или ветки, могут загореться при соприкосновении с горячими компонентами. Возгорание может привести к серьезным травмам.
- Застрявшие предметы могут привести к повреждению топливных труб, тормозов, уплотнений и других компонентов шасси. Это может привести к аварии и выходу автомобиля из-под контроля.

## 4–6. Рулевая система

### Система рулевого управления с электроусилителем (EPS)

Система рулевого управления с электроусилителем использует крутящий момент, создаваемый электродвигателем, в качестве источника энергии системы рулевого управления, вместо вспомогательного метода, используемого в обычном автомобиле, то есть гидравлический насос приводится в действие двигателем.

 ПРОЧИТАЙТЕ

Систему электронного рулевого управления можно установить в режим Eco/Normal/Sport (или режим Eco/Sport, в зависимости от модели), выбрав режим вождения на мультимедийном дисплее.

 ВНИМАНИЕ

- Не удерживайте рулевое колесо в крайнем положении в любом направлении более 5 секунд при работающем двигателе.
- Частые манипуляции и вращение рулевого колеса в течение длительного времени могут привести к повреждению системы электроусилителя руля.
- Электродвигатель EPS издает нормальный звук при быстром повороте рулевого колеса.

Индикатор системы электроусилителя руля

При возникновении неисправности в системе загорается желтый индикатор «» на приборной панели.

 ОПАСНОСТЬ

При наличии неисправности в системе, несмотря на то, что автомобиль сохраняет способность к обычному управлению, его следует водить с осторожностью. Как можно скорее обратитесь на авторизованный сервисный центр Jetour для проверки и ремонта.

## 4–7. Тормозная система

## Педаль

 ВНИМАНИЕ

- Убедитесь, что все педали свободны от помех и могут быть полностью нажаты.
- Все педали могут плавно вернуться в исходное положение.
- Запрещено носить обувь на высоких каблуках и тапочки водителю. Всегда носите обувь, которая подходит вашим ногам и позволяет чувствовать движение педалей.

 ОПАСНОСТЬ

- Не храните какие-либо предметы в пространстве для ног водителя, в противном случае предметы могут попасть в область педалей и затруднить движение педалей. Педаль нельзя использовать в случае резкого торможения или аварийной ситуации, что может легко привести к аварии.
- Используйте только тот напольный коврик, который может фиксироваться в пространстве для ног и не мешает движению педалей. Убедитесь, что напольный коврик надежно зафиксирован во время движения.
- Всегда надежно зафиксируйте напольный коврик после того, как достали его для чистки.



## 4. ВОЖДЕНИЕ АВТОМОБИЛЯ

### Система электрического стояночного тормоза (EPB)

Система электрического стояночного тормоза (EPB), также известная как электрический ручной тормоз. Функция электрического ручного тормоза такая же, как у традиционного ручного тормоза, который использовались для парковки автомобиля.

#### Методы использования

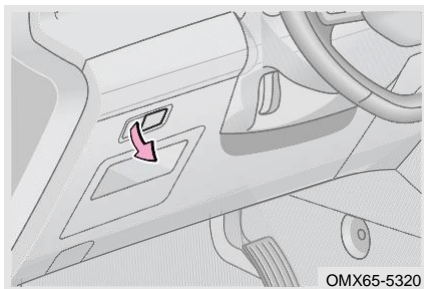

Поставьте стояночный тормоз вручную

Если автомобиль устойчиво останавливается, когда питание автомобиля ON или автомобиль запущен, потяните переключатель EPB вверх, и индикатор на переключателе EPB останется включенным. Загорается индикатор системы электрического стояночного тормоза на комбинации приборов.

Отпустите стояночный тормоз вручную

Переключайте питание автомобиля в режим ON или запустите автомобиль, одновременно нажмите на педаль тормоза и переключатель EPB, индикатор на переключателе EPB погаснет. Индикатор системы электрического стояночного тормоза на комбинации приборов гаснет.

#### ■ Автоматическое включение стояночного тормоза

Способ 1: Когда автомобиль устойчиво останавливается, питание автомобиля переключается в режим OFF, стояночный тормоз включается автоматически.

Способ 2: Когда автомобиль устойчиво останавливается, положение передачи переводится в положение P, а стояночный тормоз включается автоматически. (Для автомобиля с автоматической трансмиссией)

#### ◆ Автоматическое отключение стояночного тормоза (для автомобилей с механической трансмиссией)

Закройте все двери, пристегните ремень безопасности водителя, запустите автомобиль, выжмите педаль сцепления и переведите рычаг переключения передач в положение 1-й или R, нажмите на педаль акселератора, слегка отпуская педаль сцепления, EPB автоматически отключится. Индикатор системы электрического стояночного тормоза на комбинации приборов гаснет.



#### ■ Автоматическое отключение стояночного тормоза (для автомобилей с автоматической трансмиссией)

Закройте все двери, пристегните ремень безопасности водителя, запустите автомобиль и переведите рычаг переключения передач в положение D или R, отпустите педаль тормоза, а затем нажмите на педаль акселератора, EPB автоматически отключится. Индикатор системы электрического стояночного тормоза на комбинации приборов гаснет.

### ВНИМАНИЕ

Ремень безопасности должен быть пристегнут, а дверь со стороны водителя должна быть закрыта, иначе EPB не сработает автоматически.

### ОПАСНОСТЬ

После включения системы электрического стояночного тормоза загорится красный индикатор электрического стояночного тормоза «» на комбинации приборов. Если индикатор не загорается или загорается желтая сигнальная лампа, «» обратитесь в авторизованный сервисный центр Jetour для проверки и ремонта.

#### ■ Динамическая парковка

В аварийных условиях когда водитель обнаруживает отсутствие эффекта торможения при нажатии на педаль тормоза или отказ тормозов по другим причинам, потяните переключатель EPB вверх и удерживайте его, и электронная система стояночного тормоза выполнит функцию динамического торможения (-предпосылка: скорость автомобиля > 4 км/ч, питание автомобиля ON и напряжение аккумуляторной батареи в норме).

#### ■ Режим буксировки/мойки автомобиля системы электрического стояночного тормоза

В некоторых особых случаях, таких как буксировка автомобиля или мойка автомобиля в автоматической автомойке, такая функция автоматической парковки с помощью выключения питания не желает выполняться вы можете нажать переключатель EPB более чем на 3 секунд, прежде чем автомобиль заглохнет, одновременно нажмите переключатель ENGINE START STOP, чтобы остановить автомобиль, и затем отпустите переключатель EPB. В это время электрическая система парковки не будет выполнять автоматическую парковку.

### ОПАСНОСТЬ

- При парковке автомобиля в повседневной жизни не используйте «режим мойки автомобиля» предотвратить скольжение автомобиля из-за неправильной парковки, что может привести к серьезной аварии.
- Обязательно следите за тем, загорается ли индикатор работы переключателя EPB (он загорается, когда тянете его и гаснет при отпускании) при выходе из автомобиля или парковке автомобиля.
- При остановке автомобиля сначала включите правый указатель поворота и убедитесь, что с правой стороны нет встречных автомобилей, пешеходов и немоторизованных автомобилей, затем постепенно поверните направо и, наконец, остановитесь на обочине. Пожалуйста, соблюдайте местные законы и правила во время остановки.
- Во избежание аварийного движения автомобиля обязательно нажимайте педаль тормоза при переключении в положение D или R при трогании с места.

#### Режим мойки автомобиля (при наличии)

Эту функцию можно включить, выбрав [Мое приложение] → [Интеллектуальная сцена] → [Режим мойки автомобиля] на мультимедийном дисплее.

В особых случаях, таких как буксировка автомобиля или мойка автомобиля в автоматической автомойке, вы можете нажать переключатель EPB и удерживать ее более 3 секунд, одновременно нажать переключатель ENGINE START STOP, чтобы

## 4. ВОЖДЕНИЕ АВТОМОБИЛЯ

выключить автомобиль, и затем отпустить переключатель EPB. В это время EPB не будет выполнять автоматическую парковку.

### ⚠ ВНИМАНИЕ

- Для всех функций EPB требуется нормальный источник питания, в противном случае он не может нормально использоваться.
- При буксировке автомобиля необходимо отпустить стояночный тормоз, а рычаг переключения передач находится в нейтральном положении.
- Если педаль акселератора нажимается очень медленно, автоматический сброс автоматической парковки задерживается. Это нормально.
- Электрическая система стояночного тормоза не может использоваться при недостаточном заряде батареи. Для запуска двигателя можно использовать соединительные кабели, подробности см. в разделе «Управление автомобилем в случае бедствия».
- При включении и отпуске электрического стояночного тормоза из задней части автомобиля может быть слышен «свистящий» звук. Это нормально.
- Если автомобиль движется по инерции после остановки в течение короткого промежутка времени, система автоматически увеличивает усилие стояночного тормоза, чтобы удерживать его в целях безопасности. Когда усилие стояночного тормоза увеличивается, система работает слышно. Это нормально.
- Перед началом движения полностью отпустите стояночный тормоз. Когда стояночный тормоз не отпущен, загорается индикатор на переключателе EPB, в это время вождение автомобиля приведет к перегреву компонентов тормозной системы, что повлияет на эффективность тормозов и усилит их износ.

### Функция автоматического удержания (AUTO HOLD)

Система автоматического удержания используется для предотвращения скатывания автомобиля, когда он стоит на месте и трогается с места.

#### Методы использования

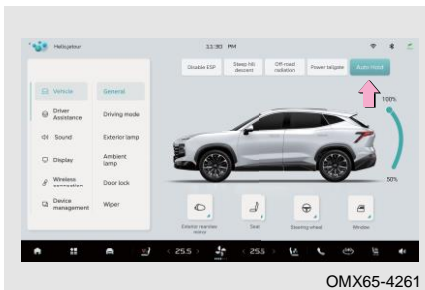

« AUTO HOLD » переключатель можно включить/выключить, нажав [Мое приложение] → [Управление автомобилем] → [Сервис] на мультимедийном дисплее.

#### ■ Условия эксплуатации

Запустите двигатель, закройте дверь водителя и пристегните ремень безопасности водителя.

#### ■ Включение автоматического удержания

Когда условия автоматического удержания удовлетворены, нажмите <sup>AUTO HOLD</sup> » переключатель на мультимедийном дисплее, загорится индикатор переключателя, указывая на то, что автомобиль включил функцию автоматического удержания.

## 4. ВОЖДЕНИЕ АВТОМОБИЛЯ

### ■ Активация функции автоматического удержания

Когда функция автоматического удержания включена, нажмите педаль тормоза, автомобиль из движения перейдет в неподвижное состояние, после чего активируется функция автоматического удержания.

Нажмите педаль тормоза, когда автомобиль стоит, одновременно включите функцию автоматического удержания и при соблюдении условий автоматического удержания активируется функция автоматического удержания.

### ■ Отключение автоматического удержания

Когда функция автоматического удержания включена, нажмите «» переключатель на мультимедийном дисплее, чтобы отключить функцию автоматического удержания. Индикатор переключателя гаснет, указывая на то, что автомобиль вышел из функции автоматического удержания.

Когда функция автоматического удержания активирована, нажмите «» переключатель на мультимедийном дисплее, чтобы отключить функцию автоматического удержания. Индикатор переключателя гаснет, указывая на то, что автомобиль вышел из функции автоматического удержания и переключился на функцию электрического стояночного тормоза (EPB).

### ■ Функция автоматического отключения удержания

Способ отключения автоматического стояночного тормоза такой же, как и у электрического стояночного тормоза, включая ручное и автоматическое отключение.

#### ВНИМАНИЕ

- Всегда правильно паркуйте автомобиль в соответствии с правилами техники безопасности и старайтесь не навредить себе и пешеходам.
- Отключите функцию автоматического удержания перед тем, как заехать на автомойку. Подробнее см. в разделе «Режим мойки автомобиля».
- Когда активирована функция автоматического удержания, откройте дверь водителя или отстегните ремень безопасности водителя, автоматическое удержания переключится на электрическую парковку.
- Автоматическая система удержания не может быть использована при недостаточном заряде батареи. Для запуска двигателя можно использовать соединительные кабели, подробности см. в разделе «Управление автомобилем в случае бедствия».
- Когда функция автоматического удержания включена, откройте дверь водителя или отстегните ремень безопасности водителя, чтобы выйти из функции автоматического удержания, закройте дверь водителя или снова пристегните ремень безопасности водителя, чтобы снова включить функцию.
- После того, как автоматическое удержание включено и автомобиль полностью остановлен ножным тормозом, система автоматически удерживает автомобиль, но передача все еще находится в D или R. Рекомендуется переключиться на N на короткое время и на P на длительное время.

#### ОПАСНОСТЬ

Во избежание случайного движения автомобиля в состоянии автоматического удержания проверьте положение переключения перед тем, как нажать педаль акселератора для запуска.

## 4. ВОЖДЕНИЕ АВТОМОБИЛЯ

### Ножной тормоз

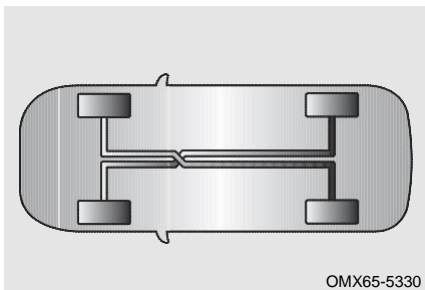



Тормозная система имеет конструкцию типа X, двухконтурную тормозную систему; Система представляет собой гидравлическую систему с двумя независимыми подсистемами. Если одна из подсистем выходит из строя, другая система все еще может выполнять функцию торможения. Однако усилие нажатия на педаль тормоза будет больше обычного, как и тормозной путь, а индикатор неисправности тормозной системы останется включенным.

#### Индикатор тормозной системы

При наличии неисправности индикатор «» на приборной панели продолжает гореть.

#### ОПАСНОСТЬ

- Когда загорается индикатор «» на приборной панели, проверьте уровень тормозной жидкости, долейте тормозную жидкость, когда он ниже линии MIN. Если причина неизвестна, немедленно обратитесь в авторизованный сервисный центр Jetour.
- Если во время движения на приборной панели загорается индикатор «», возможно, вышла из строя одна из подсистем двухконтурной тормозной системы. Остановите автомобиль в безопасном месте, немедленно свяжитесь с авторизованным сервисным центром Jetour.

### Меры предосторожности для тормозной системы

- Если во время торможения рулевое колесо постоянно трясется или вибрация передается на рулевое колесо, немедленно обратитесь в авторизованный сервисный центр Jetour для проверки и ремонта.
- При движении вниз по склону переключитесь на пониженную передачу, чтобы в полной мере использовать эффект торможения двигателем и избежать длительного использования тормозов. Невыполнение этого требования может привести к перегреву тормозов и увеличению тормозного пути, а в серьезных случаях тормоза могут даже временно утратить свою эффективность.
- Тормозная система иногда издает некоторые шумы во время работы, что является нормальным, но если вы слышите трение металла или свистящие звуки в течение определенного периода времени, возможно, тормозные колодки серьезно изношены, и вам необходимо обратиться на авторизованную станцию обслуживания Jetour для замены.
- Новые тормозные колодки должны быть вставлены для достижения оптимального тормозного эффекта. Тормозной эффект на первых 200 км не оптимален. В этом случае нажмите педаль тормоза сильнее, чтобы компенсировать эффект торможения.
- Влажный тормоз может вызвать ненормальное замедление автомобиля или увод автомобиля в сторону при торможении. Слегка нажмите на педаль тормоза, чтобы проверить эффективность тормозов. После движения по глубокой воде сохраняйте безопасную скорость автомобиля и слегка нажимайте на педаль тормоза до тех пор, пока функция торможения не восстановится.
- Состояние износа тормозных накладок во многом зависит от условий их работы и стиля вождения. Для автомобилей, в основном используемых в городском движении, частые запуски и остановки ухудшают рабочее состояние тормозных накладок. Поэтому, пожалуйста, обратитесь на авторизованную станцию обслуживания Jetour в соответствии с указанным пробегом обслуживания, чтобы проверить толщину тормозных накладок или заменить их при необходимости.

## 4. ВОЖДЕНИЕ АВТОМОБИЛЯ

### 4–8. Антиблокировочная тормозная система (ABS)

#### Антиблокировочная тормозная система (ABS)

Антиблокировочная тормозная система предназначена для предотвращения блокировки колес и поддержания эффективности рулевого управления даже при экстренном торможении, что позволяет избежать препятствий.

ABS этого автомобиля интегрирована с системой EBD (электронная распределения тормозных усилий), что делает работу системы ABS более эффективной.



ABS не работает при обычном торможении, а работает только (– педаль тормоза пульсирует с шумом, обеспечивая эффективность торможения и управляемости, при наличии достаточного места автомобиль также может объезжать препятствия) при резком торможении. Никогда не отпускайте педаль тормоза в этом случае.

#### Ограничение функции

■ ABS будет издавать звуковой сигнал при работе в следующих условиях:

- вук нажатия на педаль тормоза.
- Звук удара между подвеской и кузовом автомобиля из-за экстренного торможения.
- Звук работы мотора, электромагнитного клапана и обратного насоса в гидравлическом блоке.
- Звук работы электромагнитного клапана при вмешательстве EBD в процесс торможения.
- После включения питания автомобиля или запуска двигателя в течение короткого времени будет слышен жужжание, указывающее на то, что выполняется самотестирование системы.

■ Всегда соблюдайте безопасную дистанцию до впереди идущего автомобиля в следующих ситуациях:

- При движении по неровной дороге.
- При движении по дорогам с выбоинами или неровным покрытием.
- При движении с цепями противоскольжения.
- При движении по грунтовым, гравийным или заснеженным дорогам.

#### Индикатор антиблокировочной тормозной системы

При наличии неисправности «» горит желтый индикатор на приборной панели.

#### ПРОЧИТАЙТЕ

Если ABS не работает, эта функция может работать неправильно, пожалуйста, как можно скорее обратитесь на авторизованный сервисный центр Jetour для проверки и ремонта.

### ВНИМАНИЕ

Размер шин, технические характеристики и износ рисунка протектора серьезно влияют на работу ABS. Сменные шины должны иметь тот же размер, грузоподъемность и конструкцию, что и оригинальные. Если шина неисправна, рекомендуется заменить ее на оригинальную марку на авторизованной станции обслуживания Jetour.

### ОПАСНОСТЬ

- Всегда водите машину осторожно и не забывайте снижать скорость во время поворота.
- Если ABS неисправна, как можно скорее обратитесь на авторизованную сервисную станцию Jetour для проверки и ремонта.
- Хотя ABS может обеспечить наилучший эффект торможения, тормозной путь сильно зависит от дорожных условий.
- Во время движения в дождливую погоду правильно контролируйте скорость автомобиля, потому что, если колесо пробуксовывает, ABS не сможет управлять автомобилем.
- Кроме того, антиблокировочная тормозная система не может устранить риски, связанные с вождением вплотную, движением по воде, быстрым поворотом или движением по плохим дорожным покрытиям, и не может предотвратить несчастные случаи, вызванные невнимательным или неправильным вождением.
- Несмотря на то, что ABS может помочь в управлении автомобилем, убедитесь, что едете осторожно, поддерживаете умеренную скорость и держитесь на безопасном расстоянии от движущихся впереди автомобиля. Существуют определенные ограничения в устойчивости автомобиля и эффекте работы рулевого колеса, даже если работает ABS.
- ABS не может обеспечить сокращение тормозного пути в любой ситуации. При движении автомобиля с цепями противоскольжения на песчаных или заснеженных дорогах автомобилям с ABS может потребоваться более длинный тормозной путь по сравнению с автомобилями без ABS.
- Если индикатор неисправности ABS и индикатор неисправности тормозной системы продолжают гореть одновременно, пожалуйста, остановите автомобиль в безопасном месте и немедленно свяжитесь с авторизованным сервисным центром Jetour.



## 4. ВОЖДЕНИЕ АВТОМОБИЛЯ

### 4–9. Система стабилизации курсовой устойчивости (ESP)

#### Система стабилизации курсовой устойчивости (ESP)

Система электронной программы стабилизации сохраняет устойчивость автомобиля при избыточной или недостаточной поворачиваемости. Когда компьютер обнаруживает разницу между ожидаемым состоянием движения и фактическим состоянием автомобиля, срабатывает система электронной программы стабилизации. Улучшите устойчивость при вождении с помощью электронной системы контроля устойчивости и системы контроля тяги, которые помогут вам плавно реагировать в сложных условиях вождения (например, когда животное внезапно бежит по дороге), чтобы избежать неустойчивости автомобиля.

Переключатель системы электронной программы стабилизации

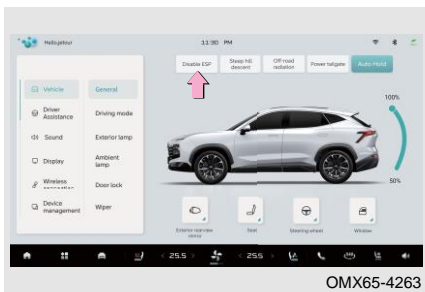

Питание автомобиля переключается в режим ON, нажмите «» переключатель, нажав [Мое приложение] → [Управление автомобилем] → [Сервис] на мультимедийном дисплее, загорится индикатор переключателя и система электронной программы стабилизации выключится; нажмите переключатель еще раз, индикатор погаснет, и система электронной программы стабилизации будет включена.

Примечание: Для обеспечения максимальной безопасности вождения система электронной программы стабилизации включается автоматически при запуске автомобиля.

■ Функция OFF системы электронной программы стабилизации не работает

- Переключите питание автомобиля в режим OFF.
- Неисправность появляется в системе электронной программы стабилизации.
- Работает антиблокировочная тормозная система или система электронной программы стабилизации.

Индикатор системы электронной программы стабилизации

При выключении горит желтый индикатор «» на приборной панели.

Во время работы на комбинации приборов мигает желтый индикатор «».

При наличии неисправности «» горит желтый индикатор на приборной панели.

#### ПРОЧИТАЙТЕ

Если система электронной программы стабилизации неисправна, эта функция может работать неправильно, тогда пожалуйста, как можно скорее обратитесь на авторизованный сервисный центр Jetour для проверки и ремонта.

### ОПАСНОСТЬ

- Даже при работе система электронной программы стабилизации, вождение на высокой скорости, крутые повороты или плохие дорожные условия могут стать причиной несчастного случая.
- Функция системы электронной программы стабилизации не может полностью гарантировать, что вы сможете управлять автомобилем, если ее потеряла управление из-за различных экстремальных ситуаций. Даже при наличии системы электронной программы стабилизации всегда соблюдайте законы и правила, чтобы избежать несчастных случаев.

### Ограничение функции

Система электронной программы стабилизации должна быть отключена при следующих условиях:

- При движении с цепями противоскольжения.
- При движении на силовом тестере.
- Когда автомобиль где-то застряло, необходимо двигаться вперед и назад, чтобы освободиться от него.
- Когда автомобиль застрял в глубоком снегу или грязи или при движении по бездорожью по песку.
- При экстремальном вождении (например, при дрифте).

### ПРОЧИТАЙТЕ

Чтобы улучшить сцепление автомобиля при движении по песку или гравию, рекомендуется отключить систему электронной программы стабилизации.

### Расширенная функция

#### Электронная система распределения тормозных сил (EBD)

Система динамической электронной стабилизации этого автомобиля интегрирована с системой EBD (электронная распределения тормозных усилий), что делает работу системы ESP более эффективной. Функция: Распределите тормозное усилие, чтобы обеспечить устойчивость и безопасность колес.

Для повышения эффективности торможения система электронной распределения тормозных усилий (EBD) автоматически регулирует пропорция распределения тормозных сил между передней и задней осями в соответствии с разницей передачи осевой нагрузки, вызванной торможением. Кроме того, EBD работает вместе с ESP для повышения стабильности торможения.

#### Система помощи при экстренном торможении (EBA)

Система EBA используется для сокращения тормозного пути при экстренном торможении. В экстренной ситуации водитель обычно вовремя тормозит, но, как правило, не применяет максимальное тормозное усилие, тем самым удлиняя тормозной путь. В этом случае система HBA будет работать: Когда водитель быстро нажимает педаль тормоза в аварийной ситуации с недостаточной силой, система HBA быстро увеличивает тормозное давление до максимального уровня, заставляя антиблокировочную систему тормозов сокращать тормозной путь быстрее и эффективнее.

## 4. ВОЖДЕНИЕ АВТОМОБИЛЯ

### Система контроля тяги (TCS)

Функция: Сохраняйте эффективность рулевого управления, улучшайте характеристики ускорения, особенно при движении по скользкому дорожному покрытию.

Функция системы контроля тяги (TCS) является расширенной функцией системы ESP. При запуске или резком ускорении ведущие колеса могут проскальзывать. В случае движения по скользкой дороге, такой как заснеженная или обледенелая, направление может выйти из-под контроля и стать опасным. TCS определяет скорость ведомых и ведущих колес с помощью датчика. Когда обнаруживается, что скорость ведомого колеса ниже скорости ведущего колеса (своего рода симптом проскальзывания колес), посылается сигнал для регулировки угла опережения зажигания, уменьшения открытия дроссельной заслонки, переключения на пониженную передачу или торможения колес, чтобы колесо больше не пробуксовывало.

Индикатор ESP на комбинации приборов будет мигать при включении системы контроля тяги. Слышен некоторый шум или ощущается вибрация педали тормоза. Это нормально и продолжайте управлять автомобилем в желаемом направлении; Если в системе контроля тяги обнаружена неисправность, индикатор останется включенным, и система будет работать ненормально. Соответственно отрегулируйте методы вождения.

Для обеспечения максимальной безопасности вождения система контроля тяги включается автоматически при запуске автомобиля.

### Система управления помощи при подъеме по склону (HHC)

Функция управления помощи при подъеме по склону – это дополнительная функция для обеспечения комфорта, которая помогает водителю сохранять давление после остановки на склоне, чтобы автомобиль не двигался назад, когда водитель отпускает педаль тормоза для трогания с места. После того, как функция управления помощи при подъеме по склону распознает, что автомобиль неподвижен, убедитесь, что водитель нажимает давление в колесном цилиндре, чтобы обеспечить неподвижность автомобиля, отпуская тормоз и переключаясь на педаль акселератора. Во время поддержания давления (около 1 секунд) у водителя достаточно времени нажать на педаль акселератора, чтобы проводить в движение и тронуться с места. Как только система обнаружит, что водитель намеревается проводить в движение, тормозное давление отпущено и постепенно снизится. Однако время поддержания давления автоматически продлевается, если водитель нажимает педаль акселератора, но двигатель не развивает достаточный момент силы.

### Система предотвращения опрокидывания (RMI)

В условиях высокоскоростного вождения функция предотвращения опрокидывания может еще больше повысить эффективность системы стабилизации автомобиля. При движении с критическим поперечным ускорением устойчивость к опрокидыванию автомобиля может быть дополнительно улучшена благодаря предотвращению торможения и момент силы вождения.

### Система функции динамического торможения (DBF)

DBF – вспомогательная функция электрической парковки. Экстренное торможение может быть применено, когда переключатель EPB постоянно поднят.

## 4–10. Подушка безопасности (SRS)

## Дополнительная система удерживания (SRS)

Система подушек безопасности является частью дополнительной удерживающей системы и действует как дополнительная часть ремня безопасности. Когда автомобиль попадает в серьезное столкновение и соблюдены условия срабатывания подушки безопасности, подушка безопасности быстро раскрывается и работает вместе с ремнем безопасности, обеспечивая дополнительную защиту головы и грудной клетки водителя и пассажира, чтобы снизить вероятность травм или смерти.

В зависимости от типа столкновения система подушек безопасности в основном делится на фронтальные и боковые подушки безопасности. Фронтальная подушка безопасности включает в себя подушки безопасности водителя и переднего пассажира. Боковая подушка безопасности включает боковую подушку безопасности сиденья и подушку безопасности шторки.

При серьезном лобовом/боковом столкновении подушки безопасности раскрываются и работают вместе с ремнями безопасности для защиты пассажиров в автомобиле. Подушки безопасности могут более равномерно распределять силу удара по верхним частям тела пассажиров, поэтому их тела двигаются медленно до полной остановки, что сводит к минимуму травмы пассажиров и водителя. После срабатывания подушки безопасности двери автоматически разблокируются и загорятся внутренние плафоны и аварийные сигналы.

## Положение подушки безопасности

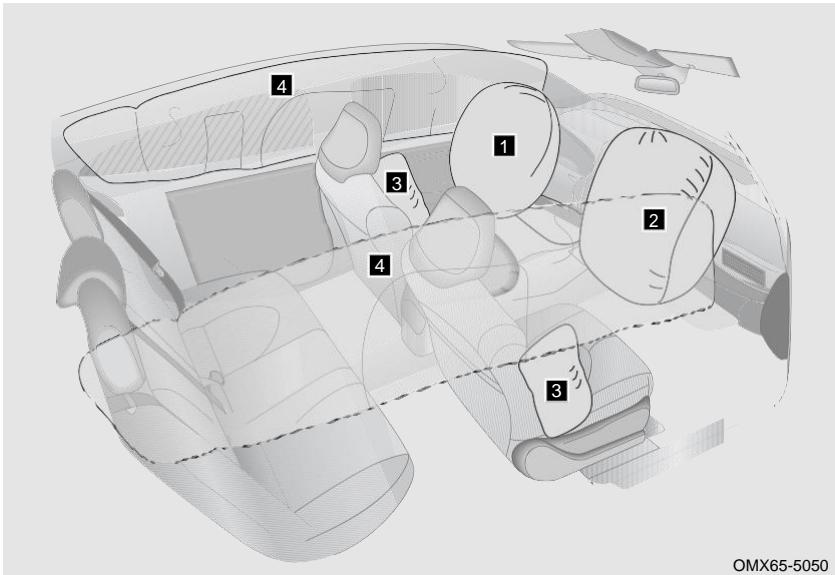

**1** Подушка безопасности водителя

**2** Подушка безопасности переднего пассажира

**3** Боковая подушка безопасности сиденья (при наличии)

**4** Подушка безопасности шторки (при наличии)

## 4. ВОЖДЕНИЕ АВТОМОБИЛЯ

### Правильное использование подушки безопасности

#### Передняя подушка безопасности

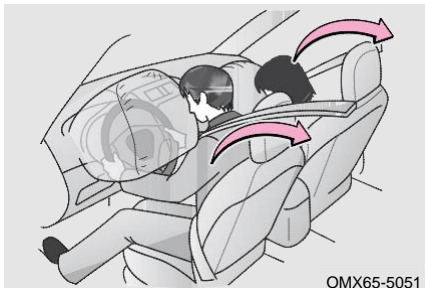

В случае серьезного лобового столкновения подушка безопасности водителя, подушка безопасности переднего пассажира работают вместе с ремнем безопасности, чтобы помочь уменьшить травмы головы или груди водителя и переднего пассажира, вызванные ударом о внутренние компоненты (подушка безопасности переднего пассажира может быть активирована, даже если на пассажирском сиденье нет человека).

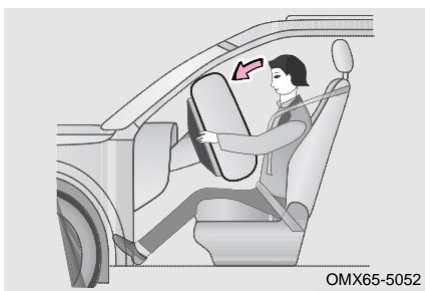

Подушка безопасности работает вместе с ремнем безопасности для обеспечения безопасности водителя и пассажиров. Однако подушка безопасности не является заменой ремня безопасности. Кроме того, подушка безопасности сработает только тогда, когда степень столкновения автомобиля достигнет проектного состояния. В некоторых столкновениях ремни безопасности являются единственным средством защиты. Пристегивание ремня безопасности во время столкновения может помочь снизить риск столкновения с предметами внутри автомобиля или быть выброшенным из автомобиля, а также эффективно защитить водителя и пассажиров. Поэтому все люди в автомобиле должны правильно пристегиваться ремнями безопасности. Подушки безопасности и ремни безопасности могут обеспечить защиту только взрослых, они не предназначены для защиты младенцев и детей младшего возраста.

#### Боковая подушка безопасности сиденья

Если ваш автомобиль оснащен боковой подушкой безопасности сиденья. Когда автомобиль подвергается боковому столкновению средней или тяжелой степени во время вождения и соблюдены условия срабатывания подушки безопасности, подушка безопасности сработает, чтобы защитить грудную клетку пассажиров на стороне столкновения, уменьшая степень травмы.

### ПРОЧИТАЙТЕ

- Когда автомобиль подвергается боковому столкновению и соблюдены условия срабатывания подушки безопасности, подушка безопасности стороны удара работает.
- Подушка безопасности создает значительную силу в момент срабатывания. Во избежание травм, вызванных срабатыванием подушки безопасности, водитель и пассажиры должны принять правильную позу сидя, правильно пристегнуть ремень безопасности и отрегулировать положение сиденья, никогда не подходить слишком близко к подушке безопасности (например, сидеть на краю сиденья или наклон туловища вперед). Для автомобилей, оснащенных боковой подушкой безопасности переднего сиденья и боковой подушкой безопасности, убедитесь, что верхние конечности находятся на достаточном расстоянии от боковой части автомобиля, чтобы избежать травм во время срабатывания.

### ВНИМАНИЕ

- Не мочите спинку сиденья, чтобы не нарушить нормальную работу системы боковых подушек безопасности.
- Не накрывайте и не заменяйте спинку сиденья самостоятельно. Использование неподходящего чехла спинки сиденья или другого покрытия может помешать срабатыванию боковой подушки безопасности сиденья во время столкновения.

#### Защитная подушка безопасности

Если ваш автомобиль оснащен левой и правой шторками безопасности. Когда автомобиль подвергается боковому столкновению средней или тяжелой степени во время вождения и соблюдены условия срабатывания подушки безопасности шторки, подушка безопасности шторки раскроется, чтобы защитить головы пассажиров на стороне столкновения, уменьшая степень травмы.

### ПРОЧИТАЙТЕ

- Когда автомобиль подвергается боковому столкновению и соблюдены условия срабатывания подушки безопасности, подушка безопасности стороны удара работает.
- Чтобы получить наилучшую защиту от подушки безопасности шторки, пассажиры должны пристегнуть ремни безопасности и сидеть прямо, прислонившись к спинке сиденья.

## 4. ВОЖДЕНИЕ АВТОМОБИЛЯ

### ВНИМАНИЕ

- Не прикасайтесь к соответствующим компонентам сразу после срабатывания подушки безопасности, так как они могут быть очень горячими.
- После столкновения автомобиля и срабатывания подушки безопасности обратитесь в авторизованный сервисный центр Jetour для замены блока управления подушкой безопасности. Оригинал не может быть использован в дальнейшем.
- Если места, где хранятся подушки безопасности, такие как рулевое колесо и приборная панель, повреждены или треснуты, как можно скорее обратитесь на авторизованный сервисный центр Jetour для замены.
- Не ударяйте и не применяйте чрезмерную силу в области компонентов подушки безопасности. В противном случае это может привести к неисправности подушки безопасности.
- Система подушек безопасности может обеспечить только одноразовую функцию защиты от аварии. Если система подушек безопасности сработала, эту систему необходимо заменить.
- Подушка безопасности не предназначена ни для удара сзади, ни для легкого лобового столкновения, ни для опрокидывания автомобиля, и она не работает при торможении автомобиля в экстренной ситуации.
- Не используйте аксессуары для сидений, закрывающие боковую подушку безопасности сиденья и зону срабатывания подушки безопасности, потому что они могут помешать срабатыванию подушки безопасности.
- Когда подушка безопасности сработает, это будет сопровождаться звуком срабатывания подушки безопасности и дымом, но не приведет к возгоранию. Если человек с респираторными и трахеальными заболеваниями, такими как астма, вдыхает этот газ, ему может быть трудно дышать. В это время безопаснее немедленно сбежать наружу. Если вы не можете выбраться наружу, откройте окно или дверь, чтобы подышать свежим воздухом, и при необходимости обратитесь за медицинской помощью.
- Для очистки области подушки безопасности необходимо использовать мягкую сухую ткань или ткань, смоченную водой. Избегайте попадания жидкости в подушку безопасности, иначе это может серьезно повлиять на нормальную работу подушки безопасности.

### ОПАСНОСТЬ

- Водитель и все пассажиры в автомобиле должны быть правильно пристегнуты ремнями безопасности. Подушка безопасности — это вспомогательное оборудование, работающее вместе с ремнем безопасности.
- При срабатывании подушки безопасности переднего пассажира возникает серьезный удар. Если расстояние между передним пассажиром и подушкой безопасности слишком мало, это может привести к серьезным травмам или смерти. Отрегулируйте сиденья так, чтобы сиденье переднего пассажира было подальше от подушки безопасности, а передний пассажир должен сидеть прямо.
- Если подушка безопасности развернута, то при срабатывании на очень высокой скорости из-за горячего воздуха это может привести к легким ссадинам, ожогам, ушибам и т. д.
- Если остатки (например, газ) попадут в глаза или прилипнут к коже во время срабатывания подушки безопасности, промойте ее водой как можно скорее. У человека с чувствительной кожей могут быть аллергические реакции.
- Если младенцы и дети младшего возраста не сидят должным образом или не защищены должным образом, это может привести к серьезным травмам или даже смерти из-за срабатывания подушки безопасности. Младенцы и дети младшего возраста, которые слишком малы, чтобы использовать ремни безопасности, должны быть надлежащим образом пристегнуты с помощью удерживающих устройств для детей. Мы настоятельно рекомендуем размещать младенцев и детей младшего возраста на заднем сиденье и пристегивать их надлежащим образом.

### Индикаторы подушек безопасности

При наличии неисправности горит красный индикатор «» на комбинации приборов.

### ПРОЧИТАЙТЕ

Если подушка безопасности неисправна, эта функция может не работать должным образом. Как можно скорее обратитесь в авторизованный сервисный центр Jetour для проверки и ремонта.

### Условия эксплуатации подушки безопасности

Условия срабатывания подушки безопасности не зависят от скорости движения автомобиля, а зависят от объекта, направления столкновения и условий торможения автомобиля в результате столкновения. Подушки безопасности могут не сработать, если удар при столкновении поглощается или рассеивается в теле; Однако иногда подушка безопасности может сработать в зависимости от условий удара при аварии. Поэтому об условиях срабатывания подушки безопасности не следует судить по поврежденному состоянию автомобиля.

Даже если подушка безопасности не развернута, при столкновении подушка безопасности в автомобиле может быть повреждена. Подушка безопасности может не сработать должным образом, если она повреждена, и она не сможет защитить вас и других пассажиров в случае нового столкновения, что приведет к несчастным случаям и травмам. Чтобы гарантировать правильное срабатывание подушки безопасности в случае столкновения, как можно скорее обратитесь в авторизованный сервисный центр Jetour для проверки и ремонта.



## 4. ВОЖДЕНИЕ АВТОМОБИЛЯ

Условия, при которых подушка безопасности может сработать

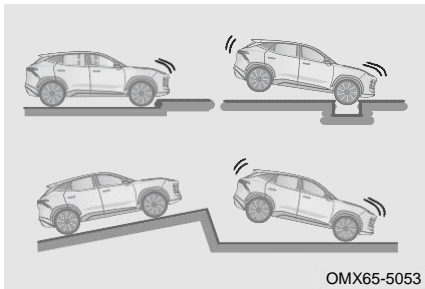

Подушка безопасности водителя и подушка безопасности переднего пассажира могут сработать в случае удара о днище автомобиля. (См. пример на рисунке)

- Столкновение с бордюром, краем тротуара или твердой поверхностью.
- Упасть или пересечь глубокую яму.
- Колеса ударяются о твердую землю или автомобиль падает.

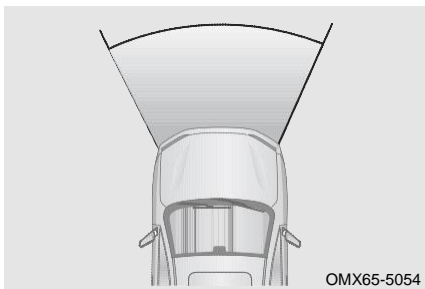

Как правило, в случае лобового столкновения подушка безопасности водителя и переднего пассажира работают, или замедление может превысить расчетный пороговый уровень.

Условия, при которых подушка безопасности может не сработать при столкновении



Подушка безопасности водителя и подушка безопасности переднего пассажира могут не сработать, или автомобиль попал в боковое или заднее столкновение, если он перевернулся или попал в лобовое столкновение на низкой скорости.



Подушка безопасности водителя и переднего пассажира могут не сработать, если передняя часть автомобиля ударится о телеграфный столб, попадет под грузовик или коснется бокового удара.

## 4. ВОЖДЕНИЕ АВТОМОБИЛЯ

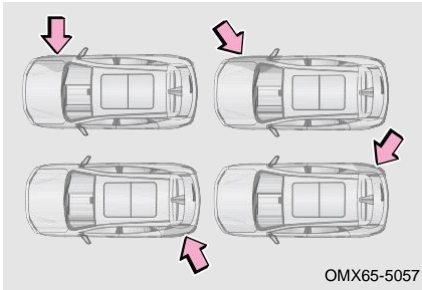

Боковая подушка безопасности сиденья и шторка безопасности могут не сработать, если автомобиль подвергся боковому столкновению, удару задней частью заднего колеса или боковому столкновению под определенным углом к автомобилю.



Боковая подушка безопасности сиденья и подушка безопасности шторки могут не раскрыться, если автомобиль подвергся фронтальному или заднему столкновению, опрокидыванию или боковому столкновению на низкой скорости.

### Меры предосторожности для подушек безопасности



Всегда держите путь срабатывания подушки безопасности свободным. Запрещается помещать что-либо (например, мобильный телефон и т. д.) между пассажиром и подушкой безопасности. Запрещается закреплять или размещать какие-либо предметы на крышке подушки безопасности или рядом с ней. Если между пассажиром и подушкой безопасности находится какой-либо предмет, подушка безопасности может не раскрыться в соответствии с расчетным путем или подушка безопасности может прижать объект к телу пассажира, что приведет к серьезной травме или смерти.

## 4. ВОЖДЕНИЕ АВТОМОБИЛЯ

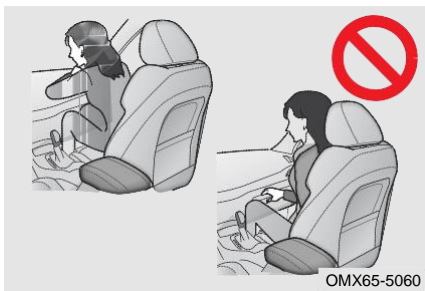

Не садитесь на край сиденья и не прислоняйтесь к приборной панели.



Не позволяйте ребенку стоять перед блоком подушки безопасности переднего пассажира или сидеть на коленях переднего пассажира.

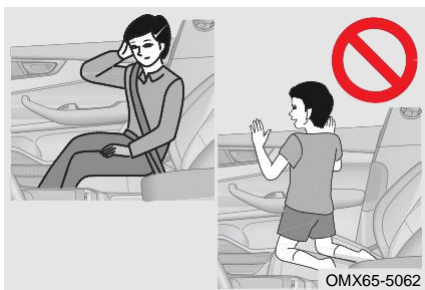

Не прислоняйтесь к двери, стойке А, стойке В или стойке С.

Не позволяйте никому становиться на колени на пассажирском сиденье по направлению к двери или высовывать голову или руки за пределы автомобиля.

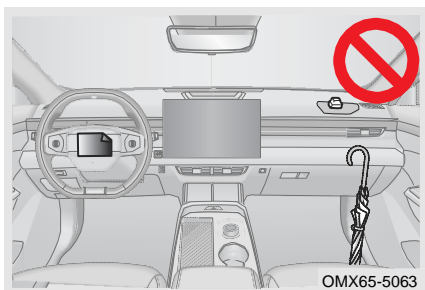

Ничего не прикрепляйте или прислоняйте к таким областям, как приборная панель, рулевое колесо и нижняя часть приборной панели. Эти предметы могут стать снарядами при срабатывании подушки безопасности водителя или переднего пассажира.

## 4. ВОЖДЕНИЕ АВТОМОБИЛЯ

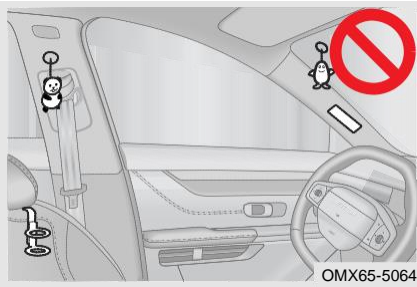

Не прикрепляйте ничего к таким областям, как дверь, ветровое стекло, боковое стекло двери, стойка А, стойка В, стойка С, боковая рейка крыши и вспомогательная ручка.

### Замена компонентов подушки безопасности

Соответствующие части подушки безопасности необходимо заменять через 10 лет с даты покупки автомобиля. Чтобы убедиться, что подушка безопасности может обеспечить вашу безопасность, всегда обращайтесь в авторизованный сервисный центр Jetour для замены соответствующих частей подушки безопасности в течение указанного времени. Убедитесь, что новый владелец знает конфигурацию подушки безопасности и дату замены подушки безопасности в этом автомобиле при продаже автомобиля.

### Модификация и утилизация компонентов подушки безопасности

Не утилизируйте автомобиль и не выполняйте следующие модификации без разрешения авторизованной сервисной станции Jetour, в противном случае подушка безопасности может выйти из строя или случайно сработать, что приведет к серьезным травмам или смерти.

- Модификация подвески автомобиля.
- Модификация переднего бампера автомобиля и т.д.
- Модификация боковых дверей или защитной панели двери и защитной панели средней стойки и т.д.
- Установка, снятие, разборка и ремонт подушек безопасности.
- Ремонт, модификация, снятие или замена рулевого колеса, комбинации приборов, панели приборов и сидений.



<p>5-1. Система круиз контроля Система круиз-контроля (CCS) (при наличии) ..... 159 Система адаптивного круиз-контроля (ACC) (при наличии) ..... 160</p> <p>5-2. Система управления спуском с холма (HDC) Система управления спуском с холма ..... 166</p> <p>5-3. Система помощи при движении по полосе Система помощи при движении по полосе (при наличии) ..... 169 Система предупреждения о выходе из полосы движения (LDW) (при наличии) ..... 170 Система удержания полосы движения (LKA) (при наличии) ..... 172</p>	<p>5-4. Система обнаружения слепых зон (BSD) (при наличии) Система обнаружения слепых зон (BSD) ..... 174 Система предупреждения об открытии двери (DOW) ..... 175 Система оповещения о перекрестном движении сзади (RCTA) ..... 176 Система предупреждения заднего столкновения (RCW) ..... 176</p> <p>5-5. Автоматическая система экстренного торможения (АЕВ)/ Система предупреждения о лобовом столкновении (FCW) (если оборудован) Автоматическая система экстренного торможения (АЕВ)/ Система предупреждения о лобовом столкновении (FCW) ..... 177</p> <p>5-6. Система помощи при заторе движения (ТJA) / Интегрированная система помощи при движении (ICA) (при наличии) Система помощи при пробках (ТJA)/ Интегрированная</p>
---	---

система помощи при движении (ICA) .....	180	5-8. Система контроля парковки	
5-7. Система контроля давления в шинах (TPMS)		Система наблюдения за парковкой (при наличии) .....	183
Система контроля давления в шинах (TPMS) .....	182	Система контроля панорамного обзора (при наличии) .....	185
		Парковочная радарная система (при наличии) .....	187

## 5-1. Система круиз контроля

## Система круиз-контроля (CCS) (при наличии)

При использовании круиз-системы автомобиль поддерживает заданную водителем скорость без нажатия на педаль акселератора.

## Включение/выключение

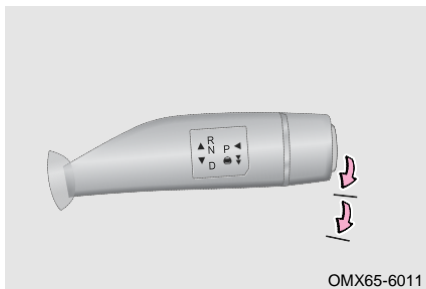

**Введите:** Когда передача автомобиля переключена в положение D, дважды потяните переключатель передач под рулевым колесом вниз, чтобы войти в систему круиз с постоянной скоростью.



**Выход:** Во время движения на круизе один раз нажмите переключатель передач под рулевым колесом вверх, чтобы выйти из системы круиз с постоянной скоростью.

 ПРОЧИТАЙТЕ

После перехода автомобиля в круизный режим функция А/С не может быть отрегулирована с помощью ролика на рулевом колесе, можно отрегулировать только функцию помощи при движении.

 ОПАСНОСТЬ

- Во время круиза, если вы по ошибке перевели рычаг переключения передач из положения D в положение N или переключились в положение R. По причинам безопасности крейсерский режим также будет отменен, и система перейдет в состояние, предшествующее крейсерскому режиму (мигает индикатор круиз-контроля на комбинации приборов). Если это не аварийная ситуация, этот режим работы не рекомендуется.
- При возникновении неисправности, влияющей на безопасность круиза, автомобиль не может перейти в режим круиз-контроля, а индикатор круиз-контроля мигает (кнопка функции круиз-контроля заблокирована). Пожалуйста, обратитесь на авторизованную сервисную станцию Jetour для проверки и ремонта.



## 5. ПОМОЩЬ ПРИ ВОЖДЕНИИ

### Настройка скорости

Во время движения на круизе поверните левый ролик рулевого колеса вверх, чтобы увеличить крейсерскую скорость.

Во время движения на круизе поверните левый ролик рулевого колеса вниз, чтобы уменьшить скорость движения.

### Ограничение функции

■ При следующих условиях не используйте систему круиз с постоянной скоростью, несоблюдение этого требования может привести к несчастному случаю, травмам и смерти.

- Во время аварийной буксировки.
- При интенсивном движении.
- На извилистых дорогах.
- На дорогах с крутыми поворотами.
- На скользких дорогах, например, на дорогах, покрытых дождем, льдом или снегом.
- Скорость автомобиля может превышать установленную скорость при движении вверх и вниз по крутому склону.

### Система адаптивного круиз-контроля (ACC) (при наличии)

---

Адаптивная система круиз-контроля может поддерживать заданную водителем скорость, а также может следовать за автомобилем на заданном безопасном расстоянии.

#### Условия активации системы адаптивного круиз-контроля

Для активации системы адаптивного круиз-контроля должны одновременно выполняться следующие условия:

- Скорость автомобиля выше 30 км/ч.
- Дверь водителя закрыта.
- Ремень безопасности водителя пристегнут.
- Передача трансмиссии находится в положении D.
- Стояночный тормоз не применяется.
- Двигатель работает.
- Педаль тормоза не нажата (во время движения).
- Функция спуска с холма не включена.
- Антиблокировочная тормозная система не активирована.
- Электронная система контроля устойчивости включена.
- Электронная система контроля устойчивости не активирована.
- Температура тормоза слишком высока из-за частого торможения.

## Методы использования

## ■ Войдите в систему адаптивного круиз-контроля

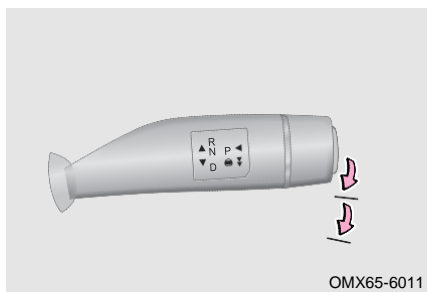

Введите: Переведите питание автомобиля в режим ON, чтобы перейти в предкруизное состояние адаптивной круизной системы. Дважды потяните переключатель передач под рулевым колесом вниз, чтобы включить систему адаптивного круиз-контроля.

## ■ Выходе в систему адаптивного круиз-контроля

При возникновении любой из следующих ситуаций в крейсерском режиме ACC отключится:

- Нажать педаль тормоза.
- Дверь водителя открыта.
- Ремень безопасности водителя не пристегнут.
- Включите электрический стояночный тормоз.
- Система спуска с холма включена.
- Шестерня находится в положении, отличном от D.
- Работает антиблокировочная тормозная система.
- Работает автоматическая система экстренного торможения.
- Работает электронная система контроля устойчивости.
- Водитель нажимает педаль акселератора более 15 минут.

 <b>ПРОЧИТАЙТЕ</b>
---

- |   |
|---|
| <ul style="list-style-type: none"> <li>• Для системы адаптивного круиз-контроля минимальная скорость снижается до 30 км/ч.</li> <li>• Скорость будет немного ниже установленной скорости при движении вверх по склону и немного выше установленной скорости при движении вниз по склону.</li> </ul> |
|---|

## Настройка скорости

Во время движения на круизе поверните левый ролик рулевого колеса вверх, чтобы увеличить крейсерскую скорость.

Во время движения на круизе поверните левый ролик рулевого колеса вниз, чтобы уменьшить скорость движения.

Во время движения на круизе поверните левый ролик рулевого колеса влево для регулировки временного интервала круиза (циклическое переключение)

## Обгон

Во время движения, водитель активно нажимает на педаль газа, чтобы превысить заданную скорость, круиз-система временно находится в режиме ожидания, индикатор «» на приборной панели остается включенным. После отпущания педали акселератора ACC снова активизируется.

## 5. ПОМОЩЬ ПРИ ВОЖДЕНИИ

Контроль скорости при движении по кривой

Уменьшите скорость, когда автомобиль входит в поворот в процессе круиза, что поможет водителю безопасно пройти через поворот.

### ОПАСНОСТЬ

- Водитель должен управлять автомобилем, проезжая поворот как можно медленнее на протяжении всего процесса вождения.
- При движении по кривой из-за ограничений радиолокационного зонда для обнаружения цели может быть невозможно вовремя обнаружить автомобиль впереди того же пути движения, в это время водитель должен быть готов взять на себя управление автомобилем в любое время.

Автоматическое отслеживание

Когда активирована адаптивная система круиз-контроля, она обнаруживает, что перед полосой движения находится автомобиль. Если скорость движения не превышает желаемую скорость, установленную транспортным средством, транспортное средство будет следовать за целевым транспортным средством и не сможет поворачивать с транспортным средством впереди.

Во время следования впереди идущего автомобиля в режиме ACC, впереди идущее транспортное средство уменьшает скорость до остановки, транспортное средство также уменьшает скорость до остановки.

1. Если впереди идущий автомобиль заводится в течение 3 секунд, автомобиль также запускается автоматически.
2. Если впереди идущий автомобиль останавливается более чем на 3 секунд и запускается в течение от 3 секунд до 10 минут, водителю необходимо дважды потянуть переключатель передач под рулевым колесом вниз, чтобы активировать ACC.
3. Если автомобиль останавливается более чем на 10 минут, водителю следует слегка нажать на педаль акселератора или дважды переключить переключатель передач под рулевым колесом вниз, чтобы активировать ACC.

### ПРОЧИТАЙТЕ

Во время следования впереди идущего автомобиля электронная система контроля устойчивости постоянно тормозит, а электродвигатель издает звук работы при вращении, это нормально, ведите машину спокойно.

### Ограничение функции

■ Следующие условия могут привести к неправильному распознаванию или нераспознаванию:

1. При входе в кривую.

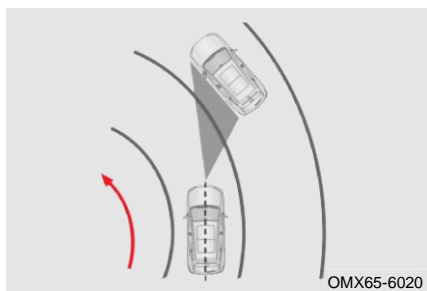

При входе в поворот передний радарный датчик может реагировать на автомобиль на соседней полосе и применять торможение, которое можно прервать нажатием педали акселератора.

2. При выезде из поворота.

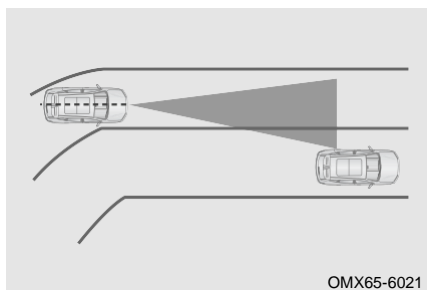

При выходе из поворота передний радарный датчик может среагировать на автомобиль на соседнюю полосу и применить торможение, которое можно прервать нажатием педали акселератора, поскольку система заранее оценит полосу движения.

3. Транспортные средства не движутся по одной полосе.

Автомобиль, не движущийся по той же полосе, может быть идентифицирован только в пределах действия переднего радарного датчика, особенно автомобили узкого типа (например, мотоциклы, велосипеды и т. д.). Передний радиолокационный датчик не может идентифицировать автомобиль узкого типа, которые не находятся в пределах дальности обнаружения.

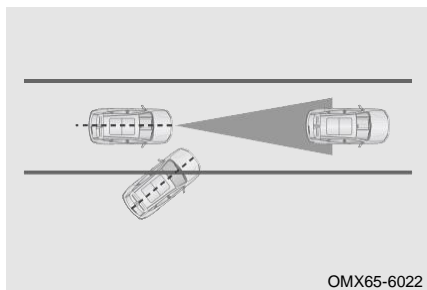

Если транспортное средство выезжает на полосу на узком расстоянии, его можно идентифицировать только в пределах дальности обнаружения переднего радарного датчика.

## 5. ПОМОЩЬ ПРИ ВОЖДЕНИИ

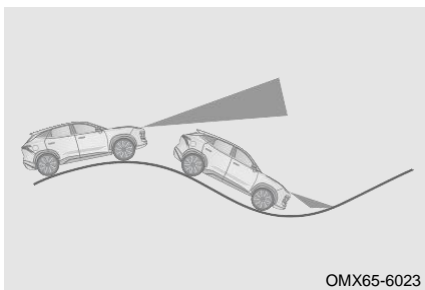

Не используйте ACC на крутом склоне. На крутом склоне ACC система не может обнаружить автомобили, движущиеся по той же полосе. На крутом склоне водитель обычно управляет автомобилем, чтобы ускориться и затормозить. При нажатии на тормоз ACC система отключается.

### Индикатор системы адаптивного круиз-контроля

При предварительной активации «» серый индикатор на мультимедийном дисплее остается светящимся.

При его активации «» на мультимедийном дисплее горит синий индикатор.

#### ПРОЧИТАЙТЕ

Если ACC неисправен, эта функция не будет работать, пожалуйста, обратитесь в авторизованный сервисный центр Jetour для проверки и ремонта как можно скорее.

### Меры предосторожности для адаптивного круиз-контроля

- ACC не может нарушать законы физики и имеет определенные ограничения. Водитель должен всегда контролировать автомобиль и нести полную ответственность за автомобиль.
- Если автомобиль находится очень близко к автомобилю на соседних полосах, ACC может выбрать данный автомобиль в качестве следующей цели.
- Система адаптивного круиз-контроля может не реагировать на неподвижные объекты и транспортные средства, транспортные средства, движущиеся поперек, встречные транспортные средства, пешеходов, велосипеды и животных.
- При кратковременной остановке автомобиля в режиме ACC водитель должен убедиться, что перед автомобилем нет препятствий или других участников движения, таких как пешеходы, велосипедисты и животные.
- Во время управления автомобилем ACC никогда не нажимайте случайно на педаль акселератора, иначе ACC не затормозит автомобиль, водитель всегда должен быть готов активно затормозить, чтобы обеспечить безопасность автомобиля.
- ACC имеет ограниченное время реакции на торможение; если впереди идущее транспортное средство резко тормозит, другой водитель подрезает впереди идущее транспортное средство, транспортное средство подрезает сзади идущее впереди транспортное средство, ACC может не реагировать или реагировать на впереди идущее транспортное средство слишком медленно, в этом случае водитель должен вовремя взять управление транспортным средством на себя.
- Водитель должен регулировать расстояние до впереди идущего автомобиля в зависимости от интенсивности движения и погодных условий, и он несет ответственность за то, чтобы автомобиль мог безопасно остановиться в любое время. В ненастную погоду (дождь, снег, туман и т.д.) ACC может не распознать идущий впереди автомобиль. В этом случае ACC должна быть выключена.

- АСС подходит для использования на автомагистралях и дорогах в хорошем состоянии. Не рекомендуется использовать на городских дорогах, узких проселках, горных дорогах, холмах, туннелях и т. д. При использовании АСС на поворотах целевое транспортное средство впереди может быть потеряно или выбор цели задерживается в режиме АСС из-за ограничения дальности обнаружения датчиком, в этом случае АСС будет управлять транспортным средством для ускорения до заданной скорости.
- В процессе следования за впереди идущим автомобилями для остановки адаптивная система круиз-контроля может не распознать конец автомобиля, а только нижнюю или верхнюю часть автомобиля (например, заднюю ось грузовика с более высоким шасси, верхнюю часть нижнего бортового прицепа). В этих случаях система не может обеспечить надлежащий тормозной путь или может даже привести к столкновению. Поэтому водитель должен следить за автомобилем и быть готовым взять на себя управление в любое время во время этого процесса.
- Обзор датчика не должен быть закрыт загрязняющими веществами, а передняя часть автомобиля или прилегающие к ней участки не должны быть изменены или украшены рамками номерных знаков и т. д. Когда датчик полностью покрывается снегом, функция АСС будет отключена. Производительность системы может быть снижена или ее функция не работает из-за вибрации датчика или столкновения. В этом случае, пожалуйста, обратитесь в авторизованный сервисный центр Jetour для повторной калибровки датчиков как можно скорее.
- Если АСС не используется, выключите его, чтобы избежать ошибки.
- Если автомобиль остановлен системой АСС, а система АСС отпущена, выключена или отменена, автомобиль больше не будет оставаться остановленным и может двигаться.
- Когда АСС удерживает автомобиль в неподвижном состоянии, не забудьте перевести рычаг переключения передач в положение Р и включить стояночный тормоз, прежде чем покинуть автомобиль. В противном случае это может привести к аварии.
- АСС может реализовать только ограниченное торможение, а не внезапное торможение. Если впереди идущее автомобиль резко тормозит (внезапная остановка), АСС может не среагировать или реагировать слишком медленно.
- При входе и выходе из поворота выбор цели АСС может задерживаться или мешать, и АСС может тормозить не так, как ожидалось, или тормозить слишком поздно.
- На дорогах с крутыми поворотами идущий впереди автомобиль может исчезнуть, что может привести к ускорению автомобиля с АСС.
- Во время управления автомобилем АСС, когда расстояние между автомобилем и соседней полосой слишком мало или транспортное средство на соседней полосе находится близко к нему, АСС может сработать и затормозить.
- Если автомобиль пересекает маршрут движения автомобиля, оснащенного АСС, что может привести к принудительному торможению или затормозить слишком поздно.
- При кратковременной остановке автомобиля в режиме АСС или после подтверждения со стороны водителя автомобиль может двигаться автоматически. В течение этого периода водитель должен убедиться, что перед автомобилем нет препятствий или других участников движения, таких как пешеходы.

Упомянутые выше меры предосторожности не охватывают все обстоятельства, которые могут повлиять на нормальную работу системы. Функция системы может

## 5. ПОМОЩЬ ПРИ ВОЖДЕНИИ

не принести ожидаемого эффекта по другим причинам. Водитель всегда должен нести полную ответственность за управление автомобилем в любое время.

### 5–2. Система управления спуском с холма (HDC)

#### Система управления спуском с холма

HDC – это функция комфорта, которая помогает водителю при спуске с дороги за счет активного торможения, позволяя автомобилю автоматически контролировать свою скорость без участия водителя.

После включения HDC при движении автомобиля на спуске диапазон регулирования скорости составляет от 8 до 35 км/ч. Если начальная скорость меньше минимальной скорости автомобиля, то по умолчанию автомобиль будет управляться на минимальной скорости. Текущая скорость управляемого автомобиля может быть увеличена или уменьшена в заданном диапазоне скоростей нажатием на педаль акселератора или педаль тормоза.

#### Переключатель системы контроля движения на спуске

##### Включение и активация

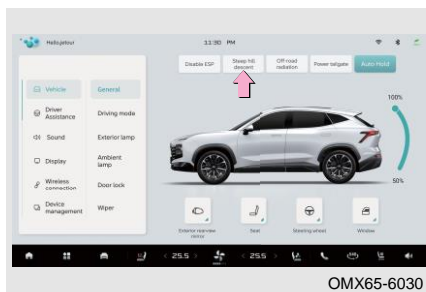

Питание автомобиля переключается в режим ON. Включение/выключение переключателя HDC осуществляется через мультимедийный дисплей [Мое приложение] → [Управление автомобилем] → [Сервис].

Когда скорость автомобиля  $\leq 60$  км/ч. Нажмите переключатель HDC для включения системы HDC, загорится индикаторная лампа переключателя HDC, а индикаторная лампа функции HDC на комбинации приборов станет белой; когда система HDC войдет в рабочий порог, система HDC начнет работать, индикаторная лампа на комбинации приборов станет зеленой, и будет слышен звук работы электромагнитного клапана.

##### Выключение

Если скорость автомобиля  $> 60$  км/ч или снова нажать кнопку HDC, система HDC перестанет работать (погаснет индикаторная лампочка выключателя HDC и индикаторная лампочка функции HDC на комбинации приборов).

##### Индикатор системы контроля движения на спуске

При его активации загорается зеленый индикатор «» на приборной панели.

При наличии неисправности загорается желтый индикатор «» на приборной панели.

#### ПРОЧИТАЙТЕ

Если HDC неисправен, эта функция не будет работать, пожалуйста, как можно скорее обратитесь на авторизованный сервисный центр Jetour для проверки и ремонта.

### ВНИМАНИЕ

- Перед въездом на крутую дорогу установите HDC таким образом, чтобы водитель мог управлять рулевым колесом, не отвлекаясь от дороги.
- При работе HDC в случае блокировки шин автоматически включается ABS.
- При работе HDC, если какое-либо колесо теряет контакт с грунтом, тормозное усилие распределяется на колесо с более высоким коэффициентом сцепления.
- HDC активно применяет тормозное усилие за счет работы электронной системы контроля устойчивости. При работе будет слышен звук срабатывания электромагнитного клапана, что является нормальным явлением. При отказе электронной системы контроля устойчивости HDC не может быть включен. Как можно скорее обратитесь на авторизованный сервисный центр Jetour для проверки и ремонта.



### 5-3. Система помощи при движении по полосе

#### Система помощи при движении по полосе (при наличии)

Система помощи при движении по полосе включает в себя LDW и LKA, которые могут помочь водителю уменьшить количество дорожно-транспортных происшествий из-за выезда за пределы полосы движения, повышая безопасность вождения.

Переключатель системы помощи при движении по полосе



Через мультимедийный дисплей [Мое приложение] → [Управление автомобилем] → [Помощь в вождении].

Тип помощи для полосы движения может быть установлен на отклонение полосы от системы предупреждения (LDW) или OFF.

Чувствительность предупреждения о выходе из полосы движения можно установить на высокую или низкую.

### ВНИМАНИЕ

- Убедитесь, что камера переднего вида свободна от препятствий.
- Если датчик нарушен, система может не работать.
- Система нормально работает только на дорогах с двумя свободными полосами движения.
- Система запоминает действия клиента после переключателя системы помощи при движении по полосе.
- Система может не работать при движении по асфальтированной, затопленной или грязной дороге.
- Линия дорожки, захваченная камерой, может распознавать белую сплошную линию, белую пунктирную линию, желтую сплошную линию, желтую пунктирную линию и двойную сплошную линию.
- Система может не работать при движении в зоне дорожного строительства, на крутых поворотах или узких дорогах.
- Когда обнаруживается только линия односторонней полосы движения, стабильность сигнализации системы снижается.
- Датчики могут ошибочно идентифицировать временную строительную разметку на дороге и т. д. и по ошибке выдать ложный сигнал тревоги.
- Если комплект подвески вашего автомобиля не одобрен нами, система помощи при движении по полосе может работать неправильно.
- Система может не работать в холодные и плохие погодные условия, такие как дождь, снег или туман, а высококонтрастное освещение повлияет на датчик.

### ОПАСНОСТЬ

- Водитель должен контролировать автомобиль, действовать по мере необходимости в течение всего процесса вождения, чтобы избежать опасности.
- Система помощи при движении по полосе предлагает помощь только водителю. Он может не работать правильно при любых условиях вождения, погодных условиях, условиях движения или дорожных условиях.

### Система предупреждения о выходе из полосы движения (LDW) (при наличии)

Автомобиль предупреждает водителя в случае бессознательного выезда за пределы полосы движения. Неосознанный выезд из полосы движения включает в себя как произошедший, так и приближающийся выезд из полосы движения. Подача сигнала тревоги водителю может уменьшить вероятность боковых столкновений и других связанных с ними аварий.

## 5. ПОМОЩЬ ПРИ ВОЖДЕНИИ

### Активация системы слежения за дорожной разметкой

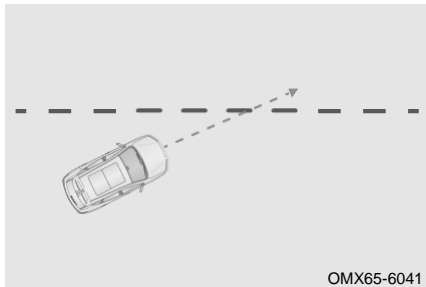

При скорости автомобиля 60 км/ч и выше включается система предупреждения о сходе с полосы движения; при скорости автомобиля менее 60 км/ч система предупреждения о сходе с полосы движения переходит в состояние предварительного включения.

### Сигнальная индикация системы предупреждения о сходе с полосы движения

Если система обнаруживает, что автомобиль отклоняется от линии движения, на мультимедийном дисплее отображается следующий сигнал:

- При получении сигнала тревоги о том, что транспортное средство уезжает влево, на мультимедийном дисплее отобразится значок выезда автомобиля влево, а комбинация приборов управляет одновременным звуковым сигналом в течение 3 секунд, чтобы напомнить об этом пользователю.
- При получении сигнала тревоги о том, что транспортное средство уходит вправо, на мультимедийном дисплее отобразится значок выезда автомобиля вправо, а комбинация приборов управляет одновременным звуковым сигналом в течение 3 секунд, чтобы напомнить об этом пользователю.

#### ВНИМАНИЕ

- Линия полосы движения, зафиксированная камерой автомобиля: Он может распознавать белую сплошную линию, белую пунктирную линию, желтую сплошную линию, желтую пунктирную линию и двойную сплошную линию.
- При движении по затопленным или грязным дорогам система иногда не работает. При обнаружении линии односторонней полосы движения стабильность сигнализации системы снижается.
- Если датчик не может обнаружить линию полосы движения на земле, система не будет работать. Даже если автомобиль оборудован LDW, необходимо соблюдать осторожность при движении.

### Ограничение функции

■ Функция будет закрыта или не активирована, даже если LDW включен в следующих условиях:

- При сознательной смене полосы движения.
- При повороте с высокой скоростью.
- При нажатии педали газа с чрезмерным усилием.
- При резком нажатии на педаль тормоза.
- При включении аварийной сигнализации.
- Когда включен левый /правый сигнальный огонь, чтобы повернуть налево/ направо.
- При движении по дорогам с крутыми поворотами.

- Когда линия полосы движения слишком тонкая, прерывистая, размытая или на стороне отправления нет полосы движения, из-за чего камера не распознает ее.

### Система удержания полосы движения (LKA) (при наличии)

LKA определяет линию полосы движения с помощью многофункциональной камеры переднего вида. Когда система обнаруживает линии полосы движения с левой и правой сторон, система применяет корректирующее рулевое управление, чтобы удержать автомобиль в середине полосы.

#### Активация системы удержания полосы движения

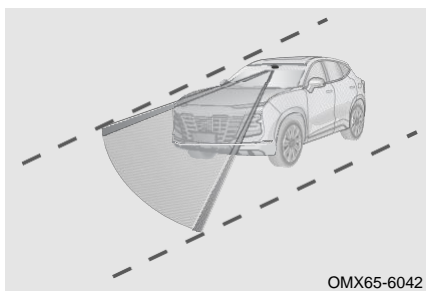

При скорости автомобиля 60 км/ч и выше включается система помощи при поддержании полосы движения; при скорости автомобиля менее 55 км/ч система переходит в состояние предварительной активации.

#### Индикатор системы помощи при удержании полосы движения

Когда он предварительно активирован, серый индикатор «» на приборной панели остается включенным.

При его активации зеленый индикатор «» на приборной панели остается включенным.

При наличии неисправности «» горит желтый индикатор на приборной панели.

#### ПРОЧИТАЙТЕ

Если LKA неисправен, эта функция не будет работать, пожалуйста, как можно скорее обратитесь на авторизованный сервисный центр Jetour для проверки и ремонта.

### ОПАСНОСТЬ

- Во время резкого торможения коррекция рулевого управления может не выполняться для исправления отклонения.
- Система может помочь вам удержать автомобиль на полосе движения, но сама она не управляет автомобилем. Во время движения всегда держите руль двумя руками.
- Не все линии движения могут быть распознаны камерой. Вмешательство в рулевое управление выполняется только на той стороне, где распознается граница.
- Когда на полосе есть ямы, полоса движения крутая или дует боковой ветер, только корректирующее рулевое управление может не удержать автомобиль в центре полосы движения.
- Другие структуры или объекты полосы движения могут быть случайно распознаны как границы. Это может привести к неожиданному вмешательству в рулевое управление, или вмешательство в рулевое управление не будет выполнено.
- Система вмешивается в ситуацию водителя посредством корректирующего рулевого управления, подсказывая водителю, что автомобиль покидает полосу движения. Водитель всегда должен ответственно удерживать автомобиль на полосе движения.
- Транспортные средства впереди, дождь, снег, сильные брызги воды и огни с противоположной полосы могут мешать видимости камеры. Это приведет к тому, что система не сможет распознать или неправильно распознает границу.
- Не используйте ЛКА при плохих дорожных или погодных условиях (таких как мороз, туман, гравий, сильный дождь, снег и аквапланирование), иначе это может привести к несчастным случаям.

### Ограничение функции

#### ■ ЛКА может работать неправильно в следующих условиях:

- Вождение автомобиля при ярком солнечном свете.
- Радиус поворотов менее 300 м.
- Ночью и когда окружающий свет темный.
- Скорость автомобиля превышает ограничение скорости на повороте дороги.
- При значительном износе шин ЛКА не может достичь первоначальных характеристик, обратитесь на авторизованную станцию технического обслуживания Jetour для проверки шин и повторного выполнения выравнивания колес.

#### ■ ЛКА будет закрыт или не активирован в следующих случаях:

- При смене полосы движения.
- Когда включен сигнальный огонь.
- Когда тормозное усилие слишком велико.
- При повороте с высокой скоростью.
- При нажатии педали газа с чрезмерным усилием.
- Когда включены аварийные огни.
- ЛКА распознает, что водитель не управлял рулевым колесом в течение определенного периода времени.

- Рулевое колесо управляется водителем, когда система корректирует рулевое управление;
- Автоматическое В следующих ситуациях не используйте LKA. Несоблюдение этого требования может привести к несчастному случаю со смертью или серьезными травмами:
  - При движении по некачественному участку.
  - При движении по дорожно –строительной площадке.
  - При движении по дорогам с большим количеством поворотов.
  - Ночью и когда окружающий свет темный.
  - При вождении автомобиля в спортивном стиле.
  - В плохую погоду (например, дождь, снег, туман).

### 5–4. Система обнаружения слепых зон (BSD) (при наличии)

#### Система обнаружения слепых зон (BSD)

Система включает в себя систему обнаружения слепых зон(BSD), систему помощи при смене полосы движения(LCA), систему предупреждения об открывании дверей (DOW), систему предупреждения о заднем столкновении (RCW) и систему предупреждения о пересечении заднего перекрестка(RCTA) и т.д.

Активация системы обнаружения слепых зон/системы помощи при смене полосы движения

Система предупреждения об обнаружении слепых зон/система помощи при смене полосы движения отслеживает наличие движущихся транспортных средств в задней зоне с левой и правой стороны автомобиля и передает информацию водителю, чтобы он обратил внимание на безопасность движения и смену полосы движения.

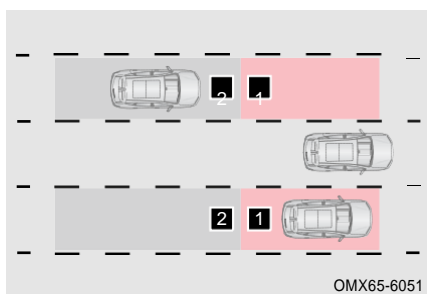

Если рычаг переключения передач находится в положении D, а скорость автомобиля при включенной системе составляет 15 км/ч или выше, активируется система предупреждения об обнаружении слепых зон.

- 1 Зона обнаружения системы предупреждения об обнаружении слепых зон
- 2 Автомобиль приближается к зоне обнаружения системы предупреждения об обнаружении слепых зон

Уровень I: Когда целевой автомобиль входит в слепое место в задней части автомобиля или в соседнюю полосу движения, срабатывает сигнализация уровня I, напоминая водителя, что сзади с обеих сторон находятся опасные транспортные средства, и обратит внимание на безопасность вождения с помощью светодиодного индикатора обнаружения слепых зон на наружном зеркале заднего вида и экрана сигнализации на комбинации приборов.

Уровень II: на основе уровня I срабатывают указатели поворота с той же стороны. После срабатывания сигнализации уровня II светодиодный индикатор обнаружения

## 5. ПОМОЩЬ ПРИ ВОЖДЕНИИ

слепых зон на наружном зеркале заднего вида быстро мигает, звучит сигнал тревоги, напоминая водителю, что смена полосы движения опасна.

### ПРОЧИТАЙТЕ

Система обнаружения слепых зон может быть включена/выключена с помощью мультимедийного дисплея.

### ВНИМАНИЕ

- При скоплении большого количества снега или льда на заднем бампере и рядом с датчиком радара или при длительной езде по заснеженной дороге система BSD может не сработать.
- При буксировке или прикреплении аксессуаров к задней части автомобиля (например, устройство для перевозки велосипедов) выключите BSD система. В противном случае это повлияет на радиоволны радара, что приведет к неправильной работе системы.
- BSD/LCA система может обнаруживать стационарные объекты на дороге или рядом с ней (например, ограждения, туннели, боковые стены и припаркованные автомобили), чтобы включить сигнальную лампу.

### ОПАСНОСТЬ

BSD система и расширенные функции просто предлагают вам помощь. Он может не работать правильно при любых условиях вождения, погодных условиях, условиях движения или дорожных условиях.

Система предупреждения об обнаружении слепых зон

При получении сигнала тревоги с левой стороны автомобиля на мультимедийном дисплее отображается красная предупреждающая надпись с левой стороны автомобиля.

При получении сигнала тревоги с правой стороны автомобиля на мультимедийном дисплее отображается красная предупреждающая надпись с правой стороны автомобиля.

При получении сигнала тревоги с задней стороны автомобиля на дисплее мультимедийной системы отображается красная предупреждающая надпись о задней стороне автомобиля.

### ПРОЧИТАЙТЕ

При неисправности системы обнаружения слепых зон необходимо как можно скорее обратиться на авторизованную сервисную станцию Jetour для проверки и ремонта.

### Система предупреждения об открытии двери (DOW)

При парковке автомобиля и открытии двери быстро приближающиеся объекты сзади слева и справа сталкиваются с автомобилем, DOW система подает сигнал тревоги.

Активация

После включения функции, когда автомобиль неподвижен или скорость движения менее 3 км при не переключённом в положение R рычаге переключения передач, система активируется.

Уровень I: Если в левой и правой зонах обнаружения DOW находится целевой автомобиль и выполняются условия тревоги, включается сигнализация уровня I, напоминающая водителю о наличии опасных транспортных средств позади с обеих сторон посредством светодиодного индикатора обнаружения слепых зон на наружном зеркале заднего вида и экрана сигнализации на комбинации приборов.

Уровень II: на основе уровня I срабатывают дверь с той же стороны. После срабатывания сигнализации уровня II светодиодный индикатор обнаружения слепых зон на наружном зеркале заднего вида быстро мигает, напоминая водителю и пассажиру о том, что при открытии двери следует соблюдать меры безопасности.

### Система оповещения о перекрестном движении сзади (RCTA)

При движении задним ходом (задним ходом по вертикали и по наклонной парковке задним ходом) RCTA система обнаруживает движение позади автомобиля. Если приближается другой автомобиль, система отправит сигнал тревоги, чтобы напомнить водителю о необходимости соблюдать безопасность.

#### Активация

После включения функции при переводе рычага переключения в положение R система активируется. При появлении в слепой зоне за автомобилем или на соседней полосе целевого транспортного средства и выполнении условий тревоги светодиодный индикатор на наружном зеркале заднего вида со стороны въезжающего автомобиля начинает мигать, информируя водителя о приближении целевого транспортного средства и опасности столкновения.

### Система предупреждения заднего столкновения (RCW)

Когда автомобиль движется, а сзади быстро приближается транспортное средство и происходит столкновение с ним сзади, система RCW подаст звуковой сигнал и мигнет аварийными огнями, чтобы предупредить водителя о движении транспортного средства сзади.

#### Активация

После включения этой функции при скорости движения автомобиля 15 км/ч или выше, когда рычаг переключения находится в положении D, система активируется. Когда к автомобилю быстро приближается следующий за ним автомобиль, мигает аварийная сигнализация, напоминая о том, что позади находится целевой автомобиль.



## 5. ПОМОЩЬ ПРИ ВОЖДЕНИИ

### 5–5. Автоматическая система экстренного торможения (АЕВ)/ Система предупреждения о лобовом столкновении (FCW) (если оборудован)

#### Автоматическая система экстренного торможения (АЕВ)/Система предупреждения о лобовом столкновении (FCW)

Если автомобиль вот-вот столкнется с впереди идущим автомобилем или пешеходом, АЕВ и FCW работают вместе, подавая звуковой сигнал, чтобы предупредить водителя, что, если водитель не может отреагировать достаточно быстро, автомобиль автоматически затормозит, уменьшая потери от столкновения.

Описание функции

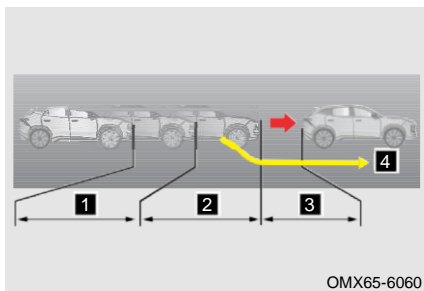

- 1 Начать предварительное предупреждение перед столкновением.
- 2 Перед столкновением начните частичное торможение.
- 3 Перед столкновением начните экстренное торможение.
- 4 Если водитель реагирует правильно (например, избегает столкновения, управляя рулем), последующее экстренное торможение отменяется.

#### ПРОЧИТАЙТЕ

- Включение/выключение АЕВ/FCW и настройка чувствительности осуществляется с помощью мультимедийного дисплея.
- Диапазон рабочих скоростей АЕВ составляет 4 до 53 км/ч для неподвижной цели транспортного средства; Диапазон рабочих скоростей АЕВ составляет 4 до 80 км/ч для движущейся цели транспортного средства; Диапазон рабочих скоростей АЕВ составляет 4 до 64 км/ч для пешеходов и велосипедистов.

Меры предосторожности для автоматической системы экстренного торможения



- Водитель контролирует скорость и расстояние до впереди идущего автомобиля в зависимости от погодных условий, состояния дорожного покрытия, условий движения и т.д.
- Система автоматического экстренного торможения имеет определенные ограничения. Водитель должен всегда контролировать автомобиль и нести полную ответственность за автомобиль.
- Автоматическая система экстренного торможения не реагирует на животных, пересекающие транспортные средства, встречные транспортные средства, велосипеды и пешеходов.
- Производительность системы будет сильно ограничена для целей, которые быстро пересекают полосу движения, целей, которые обнаруживаются после того, как транспортное средство меняет полосу движения, и целей на поворотах.
- Если система автоматического экстренного торможения неисправна, а желтый индикатор «» на панели приборов продолжает гореть, как можно скорее

обратитесь на авторизованную станцию технического обслуживания Jetour для проверки и ремонта.

- При осмотре автомобиля барабанным тестером FCW и АЕВ должны быть выключены.
- При установке не полноразмерного запасного колеса рекомендуется отключить FCW и АЕВ и вовремя заменить полноразмерные шины оригинального автомобиля.
- В неблагоприятных погодных условиях (например, во время сильного дождя и снега) функция системы снижается. В этом случае соответствующая цель не будет обнаружена или обнаружена системой слишком поздно. Водитель водит осторожно и контролирует автомобиль, с возможностью затормозить в любое время.
- В некоторых особых система автоматического экстренного торможения может выполнять ненужное предупреждение и торможение, например, при пересечении дороги, въезде на подземную парковку и т. д. Некоторые обстоятельства влияют на обнаружение датчика и ослабляют его, воздействуя на связанные функции системы, такие как туннель, свет приближающегося автомобиля, отражение скользкой дороги.
- Два датчика радара и камеры установлены в передней части автомобиля и за лобовым стеклом. Обратите внимание, что обзор датчика не должен загромождаться загрязняющими веществами, а передняя часть или прилегающие участки не должны модифицироваться, а также рамки номерных знаков не должны быть украшены и т.п. Когда датчик полностью покрывается снегом, функция будет отключена. Производительность системы АЕВ может быть снижена или ее функция не работают из-за вибрации датчика или столкновения. В этом случае, пожалуйста, обратитесь в авторизованный сервисный центр Jetour для повторной калибровки датчиков как можно скорее.

Вышеупомянутые меры предосторожности не распространяются на все обстоятельства, которые могут повлиять на нормальную работу системы автоматического экстренного торможения. Функция системы автоматического экстренного торможения может не дать ожидаемого эффекта по другим причинам. Водитель всегда должен брать на себя полную ответственность за управление автомобилем в любое время.

### ВНИМАНИЕ

- Водителю необходимо взять на себя автомобиль, потому что автомобиль не сохраняет неподвижное состояние, когда автомобиль автоматически тормозит для остановки.
- Убедитесь, что ремень безопасности водителя пристегнут и все двери закрыты. В противном случае АЕВ не работает.
- Когда желтый индикатор «»/«» на панели приборов продолжает гореть, эта функция не работает, пожалуйста, как можно скорее обратитесь на авторизованный сервисный центр Jetour для проверки и ремонта.
- Во время активации АЕВ водитель быстро поворачивает рулевое колесо или резко нажимает на педаль акселератора, АЕВ отключится.
- Включите ESP, FCW, АЕВ, иначе FCW и АЕВ не работают.
- Когда скорость автомобиля менее 30 км/ч, FCW не подает сигнал тревоги; при скорости выше 85 км/ч, FCW не подает сигнал тревоги для статической цели впереди.

### ОПАСНОСТЬ

- Эта система является просто системой помощи при вождении, не полагайтесь полностью на эту систему и всегда ведите автомобиль осторожно. В случае возникновения аварийной ситуации водитель должен как можно скорее затормозить.
- АЕВ просто предлагает вам помощь. Он может не работать правильно при любых условиях вождения, погодных условиях, условиях движения или дорожных условиях.
- Автомобили, которые могут быть обнаружены системой автоматического экстренного торможения, включают легковые автомобили, автобусы, грузовики. Для некоторых транспортных средств, таких как автоцистерны с цементом, специальные транспортные средства с более высоким или более низким шасси, система имеет определенные ограничения в обнаружении.
- АЕВ может играть наилучшую роль только в том случае, если он обнаруживает некоторые характеристики, соответствующие нормальной ходьбе человека (– например, качание головы, качание рук, качание ног). АЕВ рассматривает пешеходов, пересекающих полосу движения автомобиля как цель, но АЕВ не рассматривает пешеходов, которые идут вдоль полосы, идут по кривой или заблокированы другими объектами.
- АЕВ будет работать, когда он обнаружит информацию о контурах тела и велосипеда, а также обычные движения на велосипеде. АЕВ не определяет встречного велосипедиста как цель.
- Автомобиль может автоматически тормозиться системой АЕВ. В некоторых случаях водитель не ожидает и не надеется применять этот тормоз. АЕВ может реагировать на движущиеся впереди транспортные средства рулевым управлением, ограждениями, знаками и другими неподвижными объектами. Для работы системы АЕВ необходимо в безопасных условиях сильно нажать на педаль акселератора.

### 5–6. Система помощи при заторе движения (ТJA) / Интегрированная система помощи при движении (ICA) (при наличии)

#### Система помощи при пробках (ТJA)/Интегрированная система помощи при движении (ICA)

ТJA/ICA определяет линию полосы движения с помощью камеры переднего вида, чтобы осуществлять вертикальное и горизонтальное управление автомобилем, помогая водителю и снижая нагрузку на водителя в условиях монотонного вождения или интенсивного движения.

#### Активация системы

Включить/выключить ТJA/ICA можно через мультимедийный дисплей [Мое приложение] → [Управление автомобилем] → [Помощь в вождении].

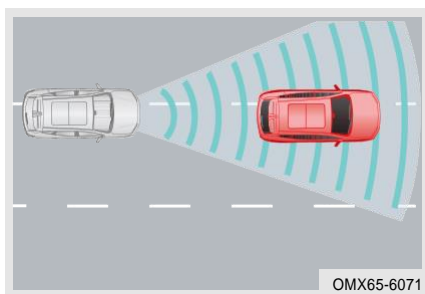

ТJA используется при скорости ниже 60 км/ч: Транспортное средство будет находиться рядом с центром полосы движения. Если линия полосы движения не обнаружена, автомобиль следует за движущимся впереди автомобилем в качестве цели движения. Если ни линия полосы движения, ни целевое автомобиль не обнаружены, ТJA отключается.

ICA система используется при скорости от 60 км/ч до 150 км/ч: Транспортное средство будет находиться рядом с центром полосы движения. Если линия полосы движения не обнаружена, ICA будет отключена независимо от того, есть ли впереди целевой автомобиль.

#### Ограничение функции

■ ТJA/ICA может работать неправильно в следующих условиях:

- Сигнальные огни включены.
- Скорость автомобиля ниже 1 км/ч.
- Включены аварийные огни.
- Линия полосы движения не обнаружена.
- Слишком узкие или широкие дорожки.
- Слишком маленький радиус кривой полосы движения.
- Водитель активно вращает рулевое колесо.
- Не держите руль в течение длительного времени.
- Существует любое условие выхода для АСС.

### ОПАСНОСТЬ

- Водитель должен контролировать автомобиль, действовать по мере необходимости в течение всего процесса вождения, чтобы избежать опасности.
- TJA/ICA система предлагает помощь только водителю. Он может не работать правильно при любых условиях вождения, погодных условиях, условиях движения или дорожных условиях.

Меры предосторожности для системы помощи при заторе движения (TJA)/Интегрированная система помощи при движении (ICA)

- Все меры предосторожности для ACC и LKA применимы и к системе.
- На производительность этой системы влияют погода, освещенность и четкость полосы движения. Ибо в условиях контрового света, заката, ночи, снега и гололеда на дорожном покрытии и нечетких полос движения из-за износа дороги производительность будет значительно снижаться или даже теряться.
- Когда эта система неисправна, а желтый индикатор  на панели приборов продолжает гореть, как можно скорее обратитесь на авторизованную станцию технического обслуживания Jetour для проверки и ремонта.

Упомянутые выше меры предосторожности не охватывают все обстоятельства, которые могут повлиять на нормальную работу системы. Функция системы может не принести ожидаемого эффекта по другим причинам. Водитель всегда должен нести полную ответственность за управление автомобилем в любое время.

### ОПАСНОСТЬ

- Водитель является основным управляющим автомобилем, не слишком полагайтесь на эту систему и ведите автомобиль осторожно.
- TJA/ICA система предлагает помощь только водителю. Он может не работать правильно при любых условиях вождения, погодных условиях, условиях движения или дорожных условиях.
- Когда система работает, водитель должен держать рулевое колесо двумя руками, чтобы обеспечить безопасность вождения.

Индикатор системы помощи при пробках (TJA)/интегрированная система помощи при движении (ICA)

Если она предварительно активирована или линия полосы движения не идентифицирована,  на мультимедийном дисплее остается гореть серый индикатор

При его активации  на мультимедийном дисплее горит синий индикатор

### 5–7. Система контроля давления в шинах (TPMS)

#### Система контроля давления в шинах (TPMS)

Система контроля давления в шинах может контролировать давление и температуру в шинах во время движения, обеспечивая гарантию безопасного вождения.

#### Индикация давления в шинах

После запуска двигателя, при скорости автомобиля более 30 км/ч, после движения в течение не менее 4 минут на мультимедийном дисплее могут отображаться значения температуры и давления в четырех шинах.

#### ПРОЧИТАЙТЕ

Даже если автомобиль оснащен системой TPMS, перед поездкой проверьте, в норме ли давление в шинах и внешний вид. Пожалуйста, обратитесь на авторизованную сервисную станцию Jetour для проверки и ремонта, если это необходимо.

#### Сигнал о неисправности системы

1. При нарушении работы системы контроля давления в шинах на комбинации приборов отображается предупреждающий символ неисправности давления в шинах.
2. Если скорость автомобиля превышает 30 км/ч в течение 10 минут и более без обнаружения сигнала датчика давления в шинах, срабатывает сигнализация неисправности системы.
3. Если температура шины слишком низкая или слишком высокая, срабатывает сигнализация неисправности системы.

#### Функция предупреждения о низком давлении

При обнаружении того, что значение давления в шине ниже 192 кпа, срабатывает сигнализация низкого давления.

#### Предупреждающий сигнал о низком давлении

При появлении предупреждения о низком давлении необходимо своевременно проверить и отремонтировать систему контроля давления в шинах, а также накачать шину более чем на 230 кпа для устранения предупреждения о низком давлении.

#### Функция предупреждения о высокой температуре

Если обнаруживается, что значение давления в шине превышает 85°C, срабатывает предупреждение о высокой температуре.

#### Предупреждение о высокой температуре восстанавливается

При появлении предупреждения о высокой температуре необходимо своевременно проверить и отремонтировать систему контроля давления в шинах, охладить шину ниже 80°C для устранения предупреждения о высокой температуре.

#### Ограничение функции

■ TPMS может отправить предупреждение о неисправности системы в следующих случаях:

- На датчик может повлиять электромагнитное экранирование, вызванное установкой цепей шин, что повлияет на правильную работу системы контроля давления в шинах.

## 5. ПОМОЩЬ ПРИ ВОЖДЕНИИ

- Датчик давления в шинах или другие компоненты повреждены, обратитесь на авторизованную станцию технического обслуживания Jetour для проверки и ремонта при необходимости.
- Система контроля давления в шинах может работать неправильно из-за помех электронного оборудования (сверх стандартного оборудования), установленного на автомобиле, что приводит к ложному срабатыванию сигнализации.
- TPMS может не работать из-за радиопомех; и это может быть временно нарушено из-за сильных электромагнитных радиосигналов с той же частотой (433 МГц).

### 5–8. Система контроля парковки

#### Система наблюдения за парковкой (при наличии)

В системе парковочного монитора используются цифровые датчики для определения расстояния на основе ультразвуковой технологии. Он может информировать водителя о расстоянии между передней и задней частями автомобиля и объектами, а также выдавать голосовые подсказки и выводить изображения на дисплей, чтобы уменьшить травмы персонала и повреждения автомобиля при движении вперед и назад.

#### Методы использования

Переключите передачу в положение R, чтобы перейти к экрану системы видеомонитора парковки, на котором будут отображаться видеомонитор парковки и дорожное указание. Указатель полосы движения зависит от поворота рулевого колеса и используется для предварительной оценки траектории движения задним ходом.



#### ВНИМАНИЕ

- Используйте расстояние в качестве ориентира (например, на склоне).
- Указатель ширины автомобиля и прогнозируемая линия шире фактической линии.
- Не царапайте объектив при чистке грязи или снега с поверхности камеры.
- Если шина заменена на шину другого размера, отображаемая линия прогнозирования отличается от фактической линии, пожалуйста, используйте зеркало заднего вида или проверьте и определите фактическое расстояние до других объектов.

### ОПАСНОСТЬ

- При движении задним ходом убедитесь, что дверь багажного отделения плотно закрыта.
- Никогда не отвлекайте свое внимание от окружающего движения из-за отображаемых изображений.
- Из-за ограниченного диапазона наблюдения система контроля парковки не может видеть низ и углы бампера.
- При движении задним ходом всегда обращайтесь особое внимание на окружающих детей, мелких животных и предметы, поскольку они не всегда могут быть обнаружены камерой.
- Поскольку в задней камере используется широкоугольный объектив, расстояние до объекта, отображаемое на RVC, отличается от фактического расстояния.
- Никогда не ударяйте по объективу. Невыполнение этого требования может привести к неисправности или повреждению, а также к возгоранию или поражению электрическим током.
- При мытье кузова автомобиля водой под высоким давлением не распыляйте воду вокруг камеры, иначе вода попадет в камеру и сконденсируется на объективе, что приведет к неисправности, возгоранию или поражению электрическим током.
- Монитор вида парковки удобен, но он не заменяет правильную операцию заднего хода. При движении задним ходом обязательно осмотритесь, чтобы проверить, безопасно ли окружение, и медленно дайте задний ход.
- Объектив задней камеры может увеличивать и искажать изображение, поэтому изображение на дисплее отличается от реального объекта или не может точно отражать реальный объект, а также имеется слепая зона и небольшая задержка.



## 5. ПОМОЩЬ ПРИ ВОЖДЕНИИ

### Система контроля панорамного обзора (при наличии)

Система мониторинга панорамного обзора собирает окружающие изображения автомобиля с помощью четырех камер и отображает окружающие изображения и указания полосы движения на мультимедийных дисплеях, чтобы помочь водителю безопасно и легко припарковаться.

Расположение камеры

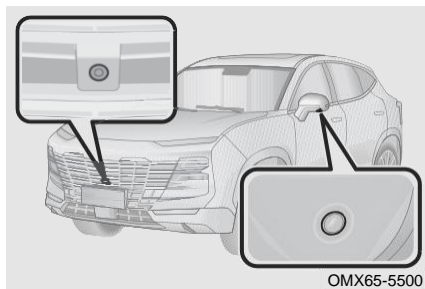

Место установки фронтальной камеры  
Впускная решетка переднего бампера.

Положение установки левой/правой камеры: Нижняя часть левого/правого наружного зеркала заднего вида.

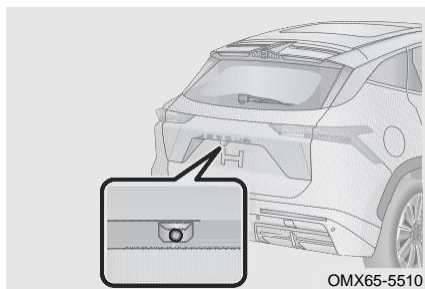

Место установки задней камеры:  
Верхняя средняя часть заднего номерного знака.

ПОМОЩЬ ПРИ ВОЖДЕНИИ

Методы использования

Включите питание автомобиля, и скорость автомобиля ниже 20 км/ч:

Способ 1: Для входа в систему панорамного обзора переместите шестерню в положение R; для выхода из системы панорамного обзора переместите шестерню из положения R.



Способ 2: Для входа в систему монитора панорамного обзора нажмите кнопку «AWM» на главном экране мультимедийного дисплея; Под экраном монитора с панорамным обзором, для выхода из системы монитора панорамного обзора нажмите кнопку выхода в левом верхнем углу.

Способ 3: С помощью голосовой команды «Hello, Jetour. Включите 540 panoramic view» для активации системы.

Способ 4: После получения сигнала о расстоянии до препятствия переднего парковочного радара, он поступает на монитор панорамного видаа (если комплектован).

Способ 5: Включите левый/правый указатель поворота, чтобы войти в AVM (– необходимо включить «включить указатели поворота, чтобы активировать монитор панорамного обзора» в настройках AVM); Выключите левый/ правый указатель поворота, чтобы выйти из AVM.

Способ 6: Если угол поворота рулевого колеса превышает 180°, отображается задний левый/правый 3D-вид автомобиля.

Примечание: После выключения питания автомобиля или при превышении скорости автомобиля более 30 км/ч происходит выход из системы монитора панорамного обзора.

### ПРОЧИТАЙТЕ



Система монитора панорамного обзора обеспечивает удобство помощи при вождении, но объект на изображении не отражает реальный размер и расстояние до препятствия. По сравнению с реальным изображением изображение имеет небольшую задержку и слепое пятно. Таким образом, функция панорамного обзора не является заменой операции и суждения водителя. Водитель должен обращать внимание на окружающую обстановку и безопасно управлять автомобилем во время включения/выключения и использования функции.

### Переключение вида



Нажмите кнопку в левом верхнем углу, когда рычаг переключения передач находится не в положении R, чтобы выйти из режима настройки системы монитора панорамного обзора.

Нажмите кнопку «2D/3D» для переключения между 2D/3D-видом, а 3D-вид можно переключить на любой угол с помощью ползунка.

Нажмите кнопку  / , чтобы переключиться между широкоугольным видом спереди и широкоугольным видом сзади.

Нажмите кнопку , чтобы переключиться на односторонний + вид с высоты птичьего полета.

Нажмите кнопку , чтобы войти в настройку системы монитора панорамного обзора.

### ПРОЧИТАЙТЕ

- В зависимости от конфигурации автомобиля, панорамный обзор монитора отображается по-разному. Пожалуйста, обратитесь к фактической конфигурации автомобиля.
- Система панорамного обзора очень полезна при парковке и безопасном вождении. Рекомендуется заранее ознакомиться с этой функцией на открытой и удобной площадке.

### ВНИМАНИЕ

- Не царапайте объектив при чистке грязи или снега с поверхности камеры.
- Не кладите какие-либо предметы на камеру системы монитора панорамного обзора.
- Расстояние до объекта, видимое с системы монитора панорамного обзора, отличается от фактического расстояния.
- Перед использованием системы монитора панорамного обзора обязательно выдвиньте наружные зеркала заднего вида и плотно закройте дверь багажного отделения.
- Не снимайте/устанавливайте систему монитора панорамного обзора и не изменяйте положение и угол установки камеры без разрешения, в противном случае это может повлиять на работу и эффект системы монитора панорамного обзора.
- Система монитора панорамного обзора обеспечивает удобство помощи при вождении, но объект на изображении не отражает реальный размер и расстояние до препятствия. По сравнению с реальным изображением изображение имеет небольшую задержку и слепое пятно. Таким образом, функция панорамного обзора не является заменой операции и суждения водителя. Водитель должен обращать внимание на окружающую обстановку и безопасно управлять автомобилем во время включения/выключения и использования функции.

### Настройка монитора панорамного вида

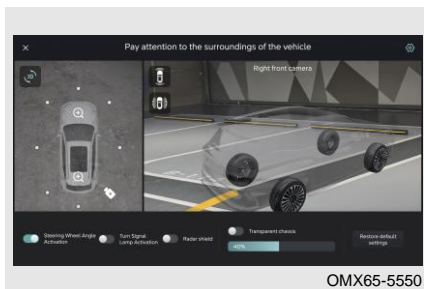

[Активация угла поворота рулевого колеса] Поворот на большой угол для входа в систему монитора панорамного обзора.

[Активация указателя поворота] При включении указателя поворота слева/справа отображает 3D-вид задней левой/правой части автомобиля.

[Щит радара] Отображает соответствующую информацию о расстоянии до радара.

[Прозрачное шасси] Изменяет прозрачность модели автомобиля.

[Восстановить настройки по умолчанию] Восстановите настройки по умолчанию.

### Парковочная радарная система (при наличии)

Парковочная радарная система — это устройство обнаружения радаров, использующее радарные датчики для определения наличия препятствий спереди/сзади автомобиля и расстояния до препятствия. Водителю подсказывает Много информационный дисплей, звуковая сигнализация и т. д., чтобы помочь водителю безопасно и легко припарковаться.

#### Переключатель парковочного радара

Пользователь может включить/выключить парковочный радар с помощью мультимедийного дисплея.

### ПРОЧИТАЙТЕ

- Передний радарный датчик нормально работает только при скорости автомобиля менее 15 км/ч.
- Перед переключением передачи в положение R система парковочного радара включает передний радарный датчик для помощи при движении задним ходом, независимо от того, ON он или OFF.
- Когда скорость транспортного средства превышает 15 км/ч, датчик передней радиолокационной системы перестает работать; когда скорость транспортного средства снижается до 10 км/ч, радиолокационная система активируется повторно; когда скорость транспортного средства составляет менее 10 км/ч, радиолокационная система не возобновит работу.

### Методы использования

Активируйте парковочный радар, переведя питание автомобиля в режим ON и переключив передачу в положение R. Когда радарный датчик обнаруживает препятствие, на мульти информационном дисплее отображается расстояние до него (красная, желтая и зеленая зоны), сопровождаемое звуковым сигналом.

Примечание: Когда радарный датчик неисправен, зуммер продолжает звучать в течение 2 секунд, при этом отображается восклицательный знак.

### ПРОЧИТАЙТЕ

- Расстояние мониторинга — это кратчайшее вертикальное расстояние между препятствием и радарным датчиком.
- Если препятствия обнаружены несколькими радарными датчиками, расстояния между каждым радарным датчиком и препятствиями одновременно отображаются на Много информационном дисплее, и система подает звуковой сигнал в соответствии с ближайшим препятствием.

### ВНИМАНИЕ

- Если препятствия находятся вне диапазона обнаружения, радарные датчики не будут подавать сигнал тревоги.
- Во время движения автомобиля помните, что радарные датчики заднего хода на другой стороне могут приблизиться к другим препятствиям.

### Ограничение функции

■ Парковочный радар может работать неправильно в следующих случаях:

- Когда автомобиль находится на крутом склоне.
- При движении в желеобразный снег или дождь.
- Низкие объекты, такие как камни и т.п., не могут быть обнаружены.
- Объекты выше бампера не могут быть обнаружены.
- Тонкие объекты, такие как провода, заборы, веревки и т. д., не могут быть обнаружены.
- Если автомобиль оборудован высокочастотным радиоприемником или используется антенна.
- Когда поверхность радарного датчика замерзла.
- Радарные датчики могут работать неправильно в жаркую или холодную погоду.
- Если радарные датчики покрыты грязью, снегом или грязью, они могут не обнаруживать препятствия.

## 5. ПОМОЩЬ ПРИ ВОЖДЕНИИ

- Объекты, легко поглощающие ультразвуковые волны (например, мягкий снег, хлопок, губка), не могут быть обнаружены.
- Если рядом с автомобилем есть шум, например, гудок, шум двигателя мотоциклов, шум от пневматических тормозов больших транспортных средств или другие громкие звуки, генерирующие ультразвуковые волны.

### Очистка радарного датчика

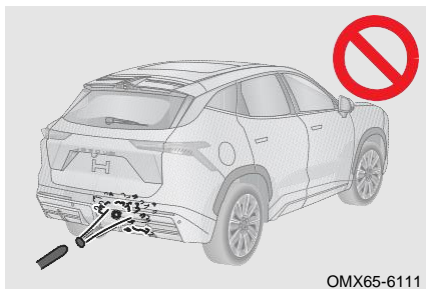

При мытье автомобиля используйте мягкую ткань или воду (низкое давление воды), чтобы смыть посторонние вещества, такие как снег, грязь и пыль, с поверхности радарного датчика.

Поток воды под высоким давлением, такой как водяные пистолеты, или большая внешняя сила могут повредить радарные датчики. Не защемляйте и не ударяйте радарные датчики, так как это может привести к нарушению нормальной работы радарного датчика.

При мытье автомобиля используйте мягкую ткань или воду (низкое давление воды), чтобы смыть посторонние вещества, такие как снег, грязь и пыль, с поверхности радарного датчика.

Поток воды под высоким давлением, такой как водяные пистолеты, или большая внешняя сила могут повредить радарные датчики. Не защемляйте и не ударяйте радарные датчики, так как это может привести к нарушению нормальной работы радарного датчика.

6-1. Система ЭРА-ГЛОНАСС	Если батарея разряжена ..... 199
Система ЭРА-ГЛОНАСС ..... 192	Если ваш автомобиль не может нормально завестись ..... 201
Аварийная сигнализация ..... 192	
Светоотражающий жилет ..... 193	6-3. Буксировка
Знак аварийной остановки ..... 193	Буксировка автомобиля ..... 202
Запасные инструменты ..... 194	Аварийная буксировка автомобиля ..... 203
6-2. Аварийная остановка автомобиля	Установка буксирной проушины ..... 204
Операция по замене шин ..... 194	6-4. Предохранители
Если температура охлаждающей жидкости двигателя высокая ..... 198	Блок предохранителей .... 205
	Проверка предохранителей ..... 207
	Замена предохранителя.. 207

## 6. В СЛУЧАЕ ЧРЕЗВЫЧАЙНОЙ СИТУАЦИИ

### 6-1. Система ЭРА-ГЛОНАСС

#### Система ЭРА-ГЛОНАСС

Российская государственная система экстренного реагирования при авариях – это система вызова экстренных оперативных служб. Предназначена для автоматического (при аварии) или ручного (нажатием кнопки «SOS») вызова оператора экстренных оперативных служб, передачи минимального набора данных с описанием характеристик автомобиля, координат его местонахождения, времени и направления движения, а так же установления громкой связи пользователей автомобиля с оператором государственной федеральной системы посредством сотовых сетей (GSM).



#### ■ Режим автоматического срабатывания экстренного вызова

Автоматический вызов в диспетчерский центр ЭРА-ГЛОНАСС осуществляется в момент аварии при: фронтальном столкновении; боковом столкновении; ударе сзади; опрокидывании. Оператору передается набор данных с описанием характеристик автомобиля, координат его местонахождения, времени и направления движения, а также устанавливается громкая связь с лицами, находящимися в автомобиле.

#### ■ Ручной режим экстренного вызова

Для экстренного вызова вручную, нажмите кнопку «SOS» в течении 5 секунд.

С этого момента запускается алгоритм работы, аналогичный режиму автоматического экстренного вызова, описанного выше. Для отмены экстренного вызова, инициированного в ручном режиме, на стадии установления соединения (если соединение с оператором системы ещё не установлено) следует нажать кнопку «SOS», вызов будет прекращен. При случайном нажатии кнопки «SOS», сообщите оператору, что вы не находитесь в экстренной ситуации.

#### ■ Режим тестирования устройства

Режим тестирования предназначен для проверки функционирования автомобильной телекоммуникационной системы оператором системы «ЭРА – ГЛОНАСС». Для тестирования устройства рекомендуем обратиться к дилеру Jetour. При желании вы можете самостоятельно провести тестирование. Для этого необходимо:

1 вариант: нажать кнопку «SOS» в течении 10~15 секунд

2 вариант: нажать кнопку «SOS» пять раз подряд

В режиме тестирования индикатор состояния блока Интерфейса пользователя будет поочередно мигать красным – желтым – зеленым цветом. Для выполнения тестирования требуется следовать голосовым подсказкам. Выход из режима тестирования осуществляется:

- после передачи минимально необходимых данных с результатами тестирования изделия оператору системы;
- при отключении внешнего питания.

## 6. В СЛУЧАЕ ЧРЕЗВЫЧАЙНОЙ СИТУАЦИИ

### ■ Меры безопасности

Изделие работает от бортовой сети транспортного средства с номинальным напряжением 12 или 24В. При отключении от источника питания изделие работает за счёт встроенной резервной аккумуляторной батареи, срок службы которой составляет 3 года. Замена резервной батареи производится только у авторизованных дилеров Jetour. В случае обнаружения неисправности в работе изделия следует обратиться в сервисный центр. Запрещается проводить ремонт самостоятельно.



#### ВНИМАНИЕ

Вызов экстренной оперативной службы невозможен в следующих случаях:

- плохого сигнала мобильной сети, или если занята линия диспетчерского центра ЭРА – ГЛОНАСС;
- автомобиль находится вне зоны действия мобильной сети (тоннели, подземные парковки и т. д.);
- неисправности элементов устройства телекоммуникационной системы.

### ■ Индикаторы состояния системы

Для визуального контроля работоспособности системы используется индикатор состояния блока интерфейса пользователя. При подаче питания на изделие, индикатор состояния горит красным цветом в течение пяти секунд, если изделие исправно и прошло самодиагностику, индикатор состояния гаснет и изделие переходит в рабочий режим. При обнаружении неисправности встроенных компонентов во время проведения самодиагностики изделие переходит в состояние сервисной индикации.

### Аварийная сигнализация

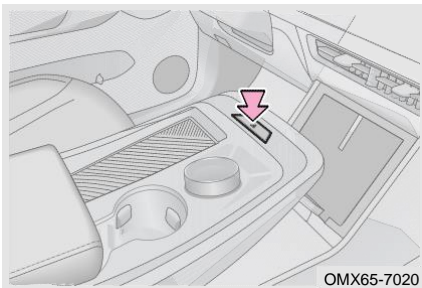

Нажмите переключатель аварийной сигнализации, одновременно замигают указатели поворота и индикатор указателей поворота на приборной панели; Нажмите переключатель еще раз, указатели поворота и индикатор погаснут.

В случае поломки автомобиля или дорожно-транспортного происшествия и т.д., пожалуйста, включите аварийную сигнализацию, чтобы предупредить другие автомобили и избежать вторичной аварии.



#### ПРОЧИТАЙТЕ

- Аварийная сигнализация может продолжать работать, если питание автомобиля переведено в режим OFF.
- Аварийная сигнализация автоматически активируется при срабатывании подушки безопасности.



## 6. В СЛУЧАЕ ЧРЕЗВЫЧАЙНОЙ СИТУАЦИИ

### Функция стробирования аварийного торможения

Включите стробирование аварийного торможения на мультимедийном дисплее. Аварийное торможение будет применено, когда скорость автомобиля превысит 50 км/ч, а аварийная лампа будет мигать более 3 раза, чтобы напомнить транспортным средствам позади о необходимости соблюдать осторожность, избегая столкновения сзади. Отпустите педаль тормоза, нажмите переключатель аварийной сигнализации, выжмите педаль акселератора или переведите питание автомобиля в режим OFF, индикатор аварийной сигнализации и указатель поворота на комбинации приборов перестанут мигать.

### Светоотражающий жилет

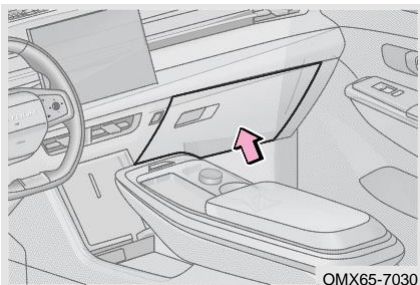

Автомобиль оборудован светоотражающим жилетом. Светоотражающий жилет рекомендуется помещать в бардачке.

В случае поломки автомобиля или дорожно-транспортного происшествия и т. д., наденьте светоотражающий жилет светоотражающей полосой наружу. Он может предупреждать другие автомобили, чтобы избежать повторных аварий.

### Знак аварийной остановки

Знак аварийной остановки находится под ковриком багажного отделения.

В случае поломки автомобиля или дорожно-транспортного происшествия и т. д., светоотражающие характеристики предупреждающего треугольника могут предупреждать другие автомобили, чтобы избежать вторичных аварий.

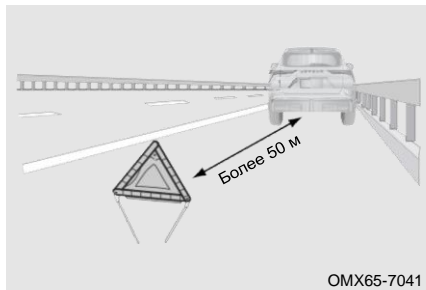

На обычной дороге поместите знак аварийной остановки на расстоянии более 50 м позади автомобиля.

На шоссе устанавливайте знак аварийной остановки на расстоянии более 150 м позади автомобиля.

Во время дождя или во время руления поместите знак аварийной остановки на расстоянии более 150 м позади автомобиля.

## 6. В СЛУЧАЕ ЧРЕЗВЫЧАЙНОЙ СИТУАЦИИ

### Запасные инструменты

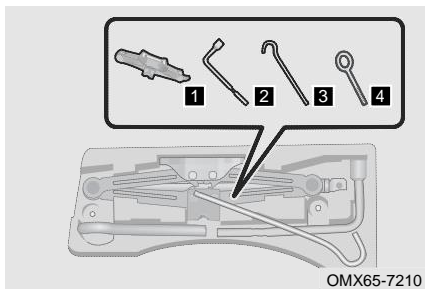

Запасные инструменты находятся под ковриком багажного отделения.

- 1** Домкрат
- 2** Ключ для колесных болтов
- 3** Качающийся рычаг домкрата
- 4** Буксировочная проушина

### 6–2. Аварийная остановка автомобиля

#### Операция по замене шин

Если шина спустилась во время движения, постепенно снизьте скорость, возьмитесь за руль двумя руками и продолжайте движение прямо. Остановите автомобиль в безопасном месте вдали от проезжей части.

1. Подготовка перед заменой спущенной шины.

Шаг 1: Остановить автомобиль на твердой ровной поверхности;

Шаг 2: Нажмите стояночный тормоз и переведите рычаг переключения передач в положение Р;

Шаг 3: Выключите питание автомобиля и включите аварийные огни;

Шаг 4: Попросите всех выйти из автомобиля, остановиться и держаться подальше от движения;

Шаг 5: Наденьте светоотражающий жилет и разместите знак аварийной остановки на расстоянии 50 – 150 м позади автомобиля (в зависимости от фактического состояния).

#### ВНИМАНИЕ

Не продолжайте движение со спущенной шиной. Езда даже на короткое расстояние может привести к повреждению шины, которая не подлежит ремонту.

2. Выньте запасное колесо.

Шаг 1: Откройте дверь багажного отделения и поднимите коврик багажника;

Шаг 2: Поверните колпачок против часовой стрелки, чтобы снять его, и выньте запасную шину.

3. Снимите спущенную шину.

## 6. В СЛУЧАЕ ЧРЕЗВЫЧАЙНОЙ СИТУАЦИИ

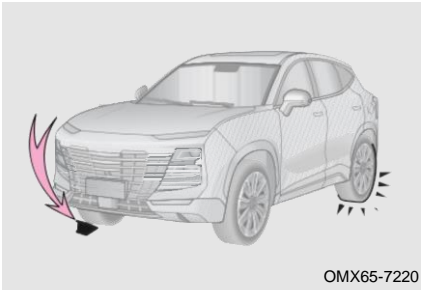

Шаг 1: Поместите блок под шину по диагонали напротив спущенной шины, чтобы предотвратить скатывание автомобиля.

Поврежденное колесо	Положение противооткатного упора
Переднее левое колесо	Позади заднего правого колеса
Переднее правое колесо	Позади заднего левого колеса
Заднее левое колесо	Позади переднего правого колеса
Заднее правое колесо	Позади переднего левого колеса

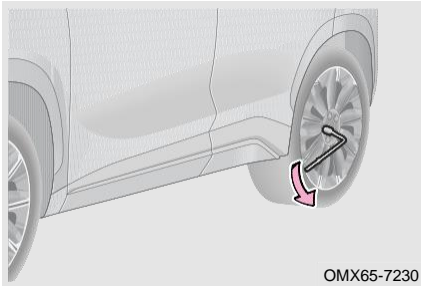

Шаг 2: Подсоедините ключ для колесных болтов к колесному болту спущенной шины, установите рукоятку с левой стороны, возьмитесь за конец рукоятки ключа и надавите на нее вниз, ослабьте каждый болт спущенной шины примерно на пол-оборота.

### ВНИМАНИЕ

При откручивании колесных болтов с помощью гаечного ключа будьте осторожны, чтобы не уронить их, так как их можно легко повредить.

### ОПАСНОСТЬ

Не выкручивайте болты полностью. В противном случае колесо может упасть из-за давления автомобиля, что приведет к травме.

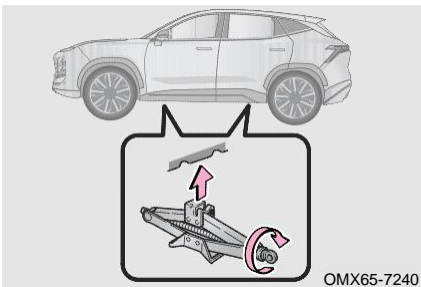

Шаг 3: Установите домкрат на твердую и ровную поверхность, поверните рукоятку домкрата по часовой стрелке рукой, чтобы выемка домкрата коснулась правильной точки подъема домкрата.

### ПРОЧИТАЙТЕ

- Номинальная нагрузка домкрата: 1 000 кг.
- Поддомкратьте автомобиль на надлежащую высоту, на которой можно будет заменить шину.

## 6. В СЛУЧАЕ ЧРЕЗВЫЧАЙНОЙ СИТУАЦИИ

### ОПАСНОСТЬ

Никогда не подставляйте какую-либо часть тела под автомобиль, когда автомобиль поднят домкратом, во избежание травм.

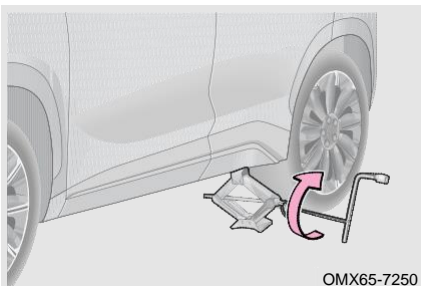

Шаг 4: Когда выемка домкрата коснется правильной точки подъема, вставьте коромысло домкрата в домкрат, а затем установите ключ для колесных болтов в коромысло домкрата и поверните ключ для колесных болтов по часовой стрелке, чтобы поднять автомобиль.

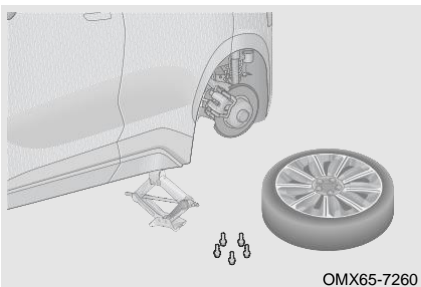

Шаг 5: Снимите колесные болты спущенной шины против часовой стрелки с помощью ключа для колесных болтов и снимите спущенную шину.

### ВНИМАНИЕ

Положите спущенную шину на землю ободом вверх, чтобы не поцарапать поверхность обода.

#### 4. Установите запасное колесо.

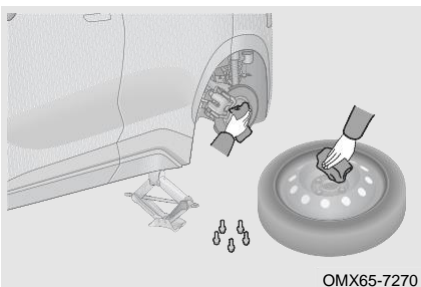

Шаг 1: Снимите все приспособления с монтажной поверхности. Убедитесь, что ступица колеса хорошо прилегает к поверхности колеса, и установите запасное колесо.

### ПРОЧИТАЙТЕ

Динамическая электронная система стабилизации кузова автомобиля подает аварийный сигнал после замены запасного колеса не полного размера. После использования шины нормального размера и проезда 1 км она автоматически вернется в нормальное состояние.

## 6. В СЛУЧАЕ ЧРЕЗВЫЧАЙНОЙ СИТУАЦИИ

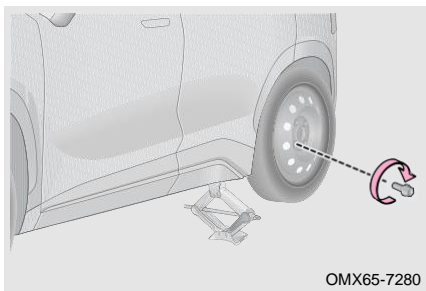

Шаг 2: При установке колесных болтов ввинчивайте их во все колесные болты по часовой стрелке вручную. Затем выпрямите запасное колесо и предварительно затяните все колесные болты с помощью ключа для колесных болтов.

### ВНИМАНИЕ

Не наносите масло или смазку на колесные болты.

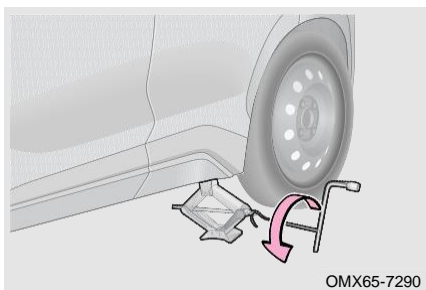

Шаг 3: Убедитесь, что все люди вокруг автомобиля находятся в безопасной зоне, вставьте коромысло домкрата в коромысло домкрата и поверните ключ для колесных болтов против часовой стрелки, чтобы опустить автомобиль.

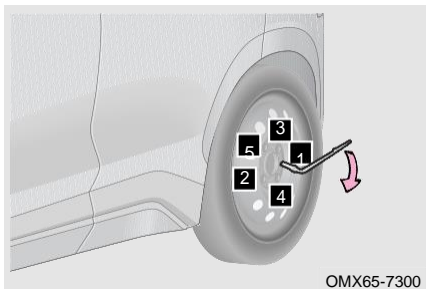

Шаг 4: Используя ключ для колесных болтов, затяните болты в последовательности, показанной на рисунке. Повторите процесс 2-3 раза, чтобы убедиться, что колесные болты затянуты на место.

Шаг 5: Уберите спущенную шину и установите домкрат, знак аварийной остановки и запасные инструменты на прежние места.

Шаг 6: Если давление в замененной запасной шине недостаточное, медленно доведите автомобиль до ближайшей авторизованной станции обслуживания Jetour, чтобы накачать шину до нужного давления.

## 6. В СЛУЧАЕ ЧРЕЗВЫЧАЙНОЙ СИТУАЦИИ

### ОПАСНОСТЬ

- Двигайтесь с указанной скоростью 60 км/ч или менее с неполноразмерной запасной шиной, оно не рассчитано на высокую скорость. Несоблюдение этой меры предосторожности может привести к несчастному случаю, повлекшему за собой смерть или серьезные травмы.
- После замены неполноразмерной запасной шины, колесные болты затягиваются до  $130 \pm 10$  Н·м. Медленно проехать до ближайшей авторизованной сервисной станции (рекомендуемое расстояние:  $\leq 80$  км) для замены шины на стандартную. В противном случае колеса могут отвалиться из-за ослабленных болтов.
- При движении с неполноразмерной запасной шиной, автомобиль становится ниже, чем при движении со стандартными шинами. Будьте осторожны при движении по неровному дорожному покрытию.
- Запасная шина предназначена только для экстренного использования и должно использоваться только в течение очень коротких периодов времени. Его никогда не следует использовать для длительных поездок или длительных периодов времени.
- Помните, что прилагаемая неполноразмерная запасная шина специально предназначено для использования с вашим автомобилем. Не используйте запасную шину на другом автомобиле.
- Не используйте более одной запасной шины одновременно.
- Замените запасную шину на стандартную как можно скорее.
- Избегайте резкого ускорения, резкого поворота руля, резкого торможения и переключения передач, которые вызывают резкое торможение двигателем.

### Если температура охлаждающей жидкости двигателя высокая

Если во время движения температура охлаждающей жидкости двигателя высока, а указатель температуры охлаждающей жидкости приближается к зоне H или загорается красный индикатор «» на комбинации приборов, остановите автомобиль в безопасном месте вдали от проезжей части.



Шаг 1: Остановить автомобиль на твердой ровной поверхности;

Шаг 2: Нажмите стояночный тормоз и переведите рычаг переключения передач в положение P;

Шаг 3: Выключите систему А/С (вода, капающая из кондиционера после использования, является нормальным явлением);

Шаг 4: Переведите питание автомобиля в режим OFF после нескольких минут работы на холостом ходу и включите аварийные сигнализации;

Шаг 5: Перед открытием капота проверьте, нет ли утечки пара или охлаждающей жидкости. Открывайте капот только тогда, когда нет перелива или утечки пара или охлаждающей жидкости, иначе можно получить ожоги;

## 6. В СЛУЧАЕ ЧРЕЗВЫЧАЙНОЙ СИТУАЦИИ

Шаг 6: Проверьте уровень охлаждающей жидкости, если причина не может быть определена, обратитесь в авторизованный сервисный центр Jetour для проверки и ремонта.

### ВНИМАНИЕ

- Если двигатель часто перегревается, немедленно обратитесь на авторизованную сервисную станцию Jetour для проверки и ремонта.
- Если уровень охлаждающей жидкости низкий, можно временно использовать чистую воду, обратитесь на авторизованную станцию обслуживания Jetour для замены охлаждающей жидкости как можно скорее.

### Если батарея разряжена

Симптом, когда аккумулятор разряжен

1. Стартер издает «щелчки» и не работает. Даже если он работает, сила слабая, и двигатель не может быть запущен.
2. Фара темнее, чем обычно.
3. Клаксон не звучит или громкость слабая.

Быстрый старт

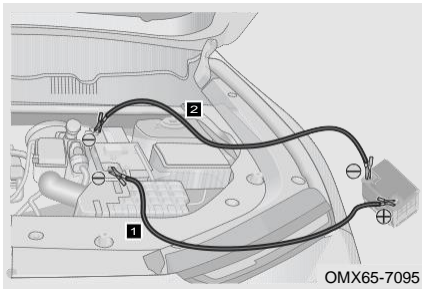

Шаг 1: Выключите питание автомобиля и подключите соединительные кабели;

**1** Подсоедините один конец положительного кабеля к положительной клемме (+) аккумуляторной батареи разряженного автомобиля, а другой конец – к положительной клемме (+) аккумуляторной батареи аварийно-спасательного автомобиля.

**2** Подсоедините один конец отрицательного кабеля к отрицательной клемме (-) аккумуляторной батареи аварийно-спасательного автомобиля, а другой конец – к неокрашенной металлической части разряженного автомобиля.

Шаг 2: Запустите аварийно-спасательного двигателя автомобиля, слегка увеличьте обороты двигателя и удерживайте в течение примерно 5 минут, чтобы временно зарядить аккумулятор разряженного автомобиля;

Шаг 3: Если разряженный автомобиль по-прежнему не может завестись, проверьте, нормально ли подключен соединительный кабель, а затем зарядите аккумулятор;

Шаг 4: После запуска двигателя на разряженном автомобиле отсоедините соединительные кабели в обратном порядке подключения (сначала отрицательный кабель, а затем положительный кабель).

## 6. В СЛУЧАЕ ЧРЕЗВЫЧАЙНОЙ СИТУАЦИИ

### ВНИМАНИЕ

- Если аккумулятор часто разряжается, пожалуйста, как можно скорее обратитесь на авторизованную станцию технического обслуживания Jetour для проверки и ремонта.
- Отрицательная клемма аккумулятора на аварийно-спасательном транспортном средстве не должна подключаться непосредственно к отрицательной клемме аккумулятора на разряженном транспортном средстве.
- Не запускайте двигатель от внешнего источника, если вы не уверены, что напряжение аккумуляторной батареи для запуска от внешнего источника составляет 12 – 13 В.
- При подключении и удалении соединительных кабелей следите за тем, чтобы они не запутались в вентиляторе, ремне и т. д.
- Убедитесь, что соединительные кабели правильно подключены и соблюдайте определенное расстояние между клеммами, чтобы соединительные кабели не соприкасались друг с другом или с другими металлическими частями автомобиля.
- Не запускайте автомобиль, толкая или тяня его.

### ОПАСНОСТЬ

- Следует использовать указанные соединительные кабели.
- Не курите, не пользуйтесь спичками, зажигалками или открытым огнем вблизи аккумулятора.
- Если вы не знаете, как следовать этой процедуре, Chery Automobile Co., Ltd настоятельно рекомендует вам обратиться за помощью к профессиональному специалисту по ремонту или на авторизованную станцию обслуживания Jetour.

### Замена аккумулятора

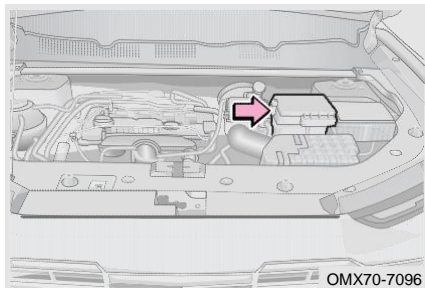

Шаг 1: Включите питание автомобиля в режим OFF;

Шаг 2: Откройте капот;

Шаг 3: Отсоедините кабель отрицательной (-) клеммы аккумуляторной батареи;

Шаг 4: Снимите положительную (+) клемму аккумуляторной батареи;

Шаг 5: Снимите аккумулятор;

Шаг 6: Установите новую батарею, имеющую те же характеристики, что и старая;

Шаг 7: Правильно установите новую батарею в порядке, обратном снятию.

Примечание: Новая батарея должна иметь те же характеристики, что и оригинальная. Мы рекомендуем вам обратиться на авторизованную станцию обнаружения Jetour для замены батареи.

### ЗАЩИТА ОКРУЖАЮЩЕЙ СРЕДЫ

Аккумулятор содержит кислоту, которая является ядовитой и вызывает коррозию. Обращайтесь с ним в соответствии с местными нормами и положениями, касающимися защиты окружающей среды.



### ВНИМАНИЕ

При снятии батареи соблюдайте осторожность, чтобы металлический инструмент не коснулся обеих клемм батареи или положительной (+) клеммы батареи и корпуса одновременно.

### ОПАСНОСТЬ

- Не оставляйте батарею в недоступном для детей месте.
- Всегда надевайте перчатки и защитные очки во время работы, так как батарея содержит кислоту, которая является ядовитой и вызывает коррозию. Не опирайтесь на батарею.
- Если кислота попала на кожу или одежду, жидкость необходимо немедленно нейтрализовать щелочной водой (например, мыльной водой), а затем промыть чистой водой. При необходимости немедленно обратитесь за неотложной медицинской помощью.

### Если ваш автомобиль не может нормально завестись

Если ваш автомобиль не может нормально завестись, сначала убедитесь, что вы выполнили правильные процедуры запуска, и проверьте, достаточно ли топлива.

■ Частота вращения якоря стартера слишком низкая, но автомобиль не может нормально завестись

Шаг 1: Убедитесь, что клеммы аккумулятора затянуты и чистые;

Шаг 2: Включите фары головного света. Если индикатор тусклый, это означает, что батарея разряжена. Пожалуйста, попробуйте запустить от внешнего источника;

Шаг 3: Попробуйте снова запустить двигатель, если он по-прежнему не может нормально завестись, возможно, неисправна система запуска. Пожалуйста, свяжитесь с авторизованным сервисным центром Jetour для проверки и ремонта немедленно.

■ Частота вращения якоря стартера нормальная, но автомобиль не может нормально завестись

Шаг 1: Переключите питание автомобиля в режим OFF или ACC, попробуйте снова запустить двигатель;

Шаг 2: Если двигатель по-прежнему не может нормально завестись, это может привести к избытку топлива в цилиндре из-за повторного запуска. Выключите питание автомобиля, через несколько минут попробуйте снова запустить двигатель;

Шаг 3: Попробуйте снова запустить двигатель, если он по-прежнему не может нормально завестись, немедленно обратитесь в авторизованный центр обслуживания Jetour для проверки и ремонта.

### ВНИМАНИЕ

- Во избежание повреждения стартера время запуска не должно превышать 15 секунд каждый раз.
- Если автомобиль с трудом заводится или часто глохнет, как можно скорее обратитесь на авторизованную станцию обслуживания Jetour для проверки и ремонта.

## 6. В СЛУЧАЕ ЧРЕЗВЫЧАЙНОЙ СИТУАЦИИ

### 6-3. Буксировка

#### Буксировка автомобиля

Буксировка должна соответствовать местным законам о буксировке.

Перед буксировкой автомобиля, отпустите стояночный тормоз и переведите рычаг переключения передач в положение N.

Правильные методы буксировки

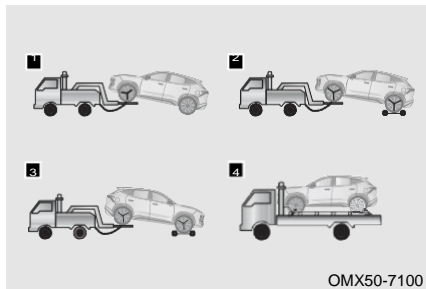

**1** Для переднеприводных автомобилей: Буксируйте грузовик с подъемником спереди и надежно закрепите автомобиль.

**2** Для переднеприводных, заднеприводных и полноприводных автомобилей: При буксировке грузовиком с подъемным колесом спереди используйте буксирную тележку под задними колесами и надежно закрепите автомобиль.

**3** Для переднеприводных, заднеприводных и полноприводных автомобилей: При буксировке грузовиком с подъемным колесом сзади используйте буксирную тележку под передними колесами и надежно закрепите автомобиль.

**4** Для переднеприводных, заднеприводных и полноприводных автомобилей: При буксировке бортовым грузовиком надежно закрепите автомобиль.

#### ВНИМАНИЕ

- Для полноприводных автомобилей рекомендуется использовать бортовой грузовик.
- Используйте бортовой грузовик, если колеса или оси автомобиля повреждены.
- Убедитесь, что между неподнятыми колесами и землей имеется достаточный зазор. В противном случае при буксировке будут повреждены бампер и ходовая часть буксируемого автомобиля.

Неправильные методы буксировки

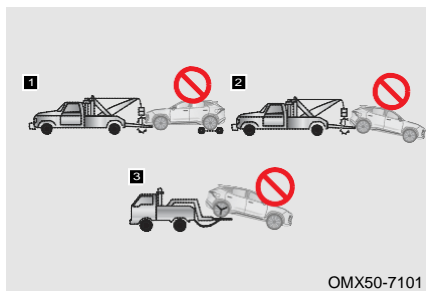

**1** Буксировка с помощью грузового стропа спереди автомобиля.

**2** Буксировка с помощью строповой подвески грузовика сзади автомобиля, когда передние колеса находятся на земле.

**3** Буксировка с помощью подвески грузовика с подъемным механизмом сзади автомобиля, когда передние колеса находятся на земле.

#### ВНИМАНИЕ

Не производите буксировку строповым грузовиком во избежание повреждения кузова.

### Аварийная буксировка автомобиля

Если в экстренной ситуации эвакуатор недоступен, ваш автомобиль можно временно отбуксировать с помощью буксирного троса или цепи, прикрепленной к проушине для аварийной буксировки. Это следует делать только на дороге с твердым покрытием на короткие расстояния на низкой скорости.

Водитель должен находиться в буксируемом автомобиле, чтобы управлять рулевым колесом и педалью тормоза, а колеса, трансмиссия, ось, система рулевого управления и тормозная система автомобиля должны быть в хорошем состоянии.

#### ВНИМАНИЕ

- Не выполняйте аварийную буксировку в течение длительного времени.
- Никогда не буксируйте автомобиль тяжелее этого автомобиля, иначе автомобиль может быть поврежден.
- Закрепите буксировочный трос, цепь или рычаг за буксировочную проушину автомобиля.
- Оба водителя должны быть знакомы с процессом буксировки, иначе они не смогут выполнять буксировку.
- Буксируйте автомобиль как можно прямо вперед, не буксируйте автомобиль сбоку, чтобы не повредить автомобиль.
- Если двигатель не запущен, вспомогательная система не будет работать, поэтому торможение и рулевое управление будут более сложными, чем обычно. Управляйте осторожно.
- Для буксировки моделей A/T Chery Automobile Co., Ltd настоятельно рекомендует вам обратиться за помощью к профессиональному специалисту по ремонту или на авторизованную станцию обслуживания Jetour.
- Если буксируемое транспортное средство по-прежнему не может двигаться, то не следует продолжать принудительную буксировку во избежание вторичных повреждений транспортного средства. Chery Automobile Co., Ltd. настоятельно рекомендует обратиться за помощью к профессиональному специалисту по ремонту или в авторизованный сервисный центр Jetour.

#### ОПАСНОСТЬ

- Во избежание нанесения телесных повреждений другим лицам, помимо водителя, следует держаться подальше от транспортного средства во время буксировки.
- При буксировке автомобиля избегайте резких стартов или резких маневров вождения, так как это может привести к чрезмерному усилию на буксирную проушину, трос, цепь или рычаг. Буксирная проушина, трос, цепь или рычаг могут сломаться и привести к повреждению автомобиля или серьезной травме.

## 6. В СЛУЧАЕ ЧРЕЗВЫЧАЙНОЙ СИТУАЦИИ

### Установка буксирной проушины

#### Передняя буксировочная проушина

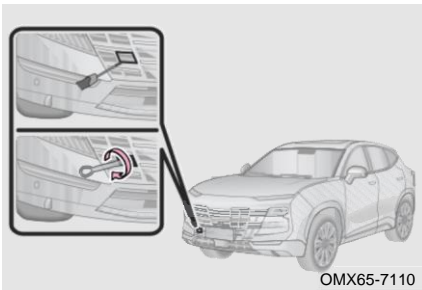

Шаг 1: Выньте буксировочный крюк из багажника.

Шаг 2: С помощью отвертки, кончик которой обмотан скотчем, снимите крышку переднего буксировочного отверстия.

Шаг 3: Установите буксирную проушину в отверстие проушины по часовой стрелке. Затем плотно затяните буксирную проушину с помощью ключа для колесных болтов или аналогичного твердосплавного стержня.

#### Задняя буксирная проушина

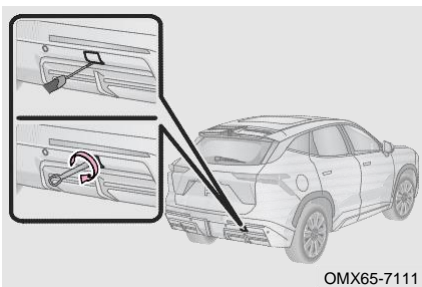

Шаг 1: Выньте буксировочный крюк из багажника.

Шаг 2: С помощью отвертки, кончик которой обмотан скотчем, снимите крышку отверстия задней буксировочной проушины.

Шаг 3: Установите буксирную проушину в отверстие проушины по часовой стрелке. Затем плотно затяните буксирную проушину с помощью ключа для колесных болтов или аналогичного твердосплавного стержня.

#### **⚠ ВНИМАНИЕ**

- Используйте только указанную буксировочную проушину. В противном случае автомобиль может быть поврежден.
- Во время буксировки ведите автомобиль медленно и плавно. Удар из-за чрезмерного натяжения может повредить автомобиль.
- Буксирный трос или буксирная штанга могут быть установлены только при установленной буксировочной проушине.

#### **⚠ ОПАСНОСТЬ**

- Не прикрепляйте буксирный трос или цепь к элементу подвески во избежание повреждения автомобиля.
- Убедитесь, что буксировочная проушина установлена надежно. В противном случае буксировочная проушина может оторваться при буксировке, что может привести к несчастному случаю, что повлечет за собой серьезные травмы или смерть.
- При буксировке автомобиля с помощью буксирного троса или цепи избегайте резкого трогания с места, так как это может привести к чрезмерному усилию на буксирную проушину, трос или цепь. Буксирная проушина, трос или цепь могут сломаться, а обломки могут ударить окружающих, что может привести к серьезной травме.

## 6-4. Предохранители

### Блок предохранителей

Плавкие предохранители используются для защиты электрических компонентов и цепей во избежание короткого замыкания или перегрузки. Если предохранитель перегорел, защищенные компоненты и системы не будут работать должным образом.

Блок предохранителя в моторном отсеке

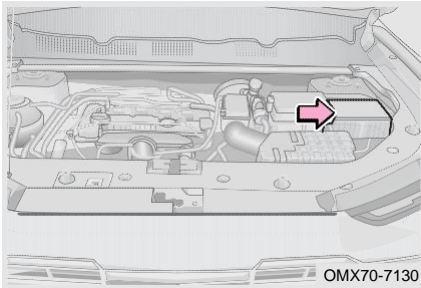

Шаг 1: Включите питание автомобиля в режим OFF;

Шаг 2: Отсоедините отрицательный кабель аккумулятора;

Шаг 3: Откройте капот, снимите крышку блока предохранителей переднего отсека, чтобы проверить или заменить предохранитель.

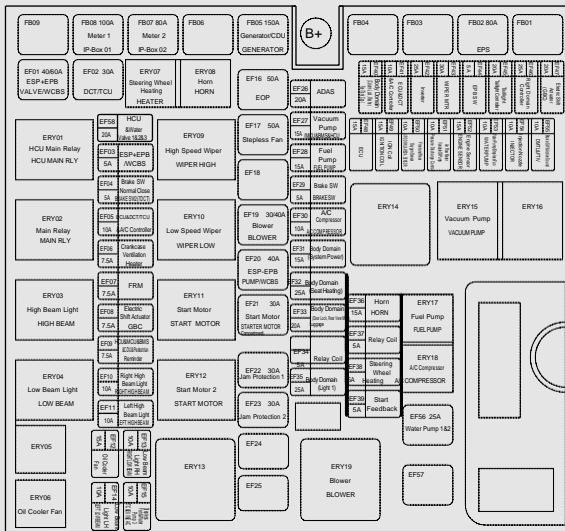

OMX65-7135



### Проверка предохранителей



**А** Хороший предохранитель.

**В** Перегоревший предохранитель.

#### ПРОЧИТАЙТЕ

Если предохранители перегорели, их необходимо заменить.

### Замена предохранителя

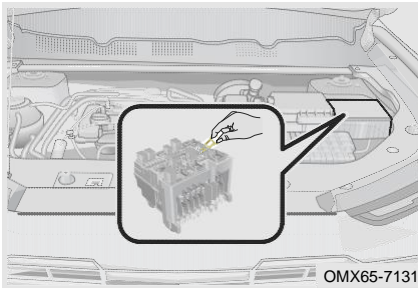

Шаг 1: Включите питание автомобиля в режим OFF;

Шаг 2: Проверьте предохранители в соответствии со схемой расположения предохранителей и реле;

Шаг 3: Вытащите предполагаемый предохранитель с помощью съемника предохранителей;

Шаг 4: Проверьте, не перегорел ли предохранитель. Если вы не уверены, перегорел ли предохранитель, замените подозрительный предохранитель запасным предохранителем с таким же номинальным током. Вы можете увидеть номинальную силу тока на принципиальной схеме внутри крышки коробки предохранителей.

#### ПРОЧИТАЙТЕ

Если запасной предохранитель недоступен, вы можете использовать предохранитель с такими же характеристиками от других неважных электроприборов в случае чрезвычайной ситуации. Лучше приобрести комплект запасных предохранителей и положить их в автомобиль на случай аварийной ситуации.

## 6. В СЛУЧАЕ ЧРЕЗВЫЧАЙНОЙ СИТУАЦИИ

### ВНИМАНИЕ

- Не модифицируйте предохранитель или коробку предохранителей.
- Устанавливайте только предохранитель с таким же номиналом силы тока, что и используемый. Никогда не заменяйте предохранитель проводом, даже в качестве временной замены. В противном случае это может привести к серьезному повреждению электроприборов или даже пожару.



7-1. Ремонт и обслуживание	Проверка радиатора и конденсатора .....	215
Ремонт и обслуживание .....	Проверка аккумулятора 12 В .....	215
Авторизованный сервисный центр Jetour предоставляет услуги для вас .....	Проверка приводного ремня .....	215
210	Проверка шин .....	216
7-2. Обычное техническое обслуживание	Вращение шин .....	218
Обычное техническое обслуживание .....	Проверка фильтра кондиционера .....	218
210	Проверка щеток стеклоочистителя .....	218
Проверка уровня масла .....	Запись системы защиты безопасности ...	230
211		
Проверка уровня тормозной жидкости .....		
213		
Проверка уровня охлаждающей жидкости .....		
214		
Проверка омывателя ветрового стекла .....		
214		

## 7. ТЕХНИЧЕСКОГО ОБСЛУЖИВАНИЯ

### 7-1. Ремонт и обслуживание

#### Ремонт и обслуживание

Существует два вида ремонта и обслуживания: Обычное техническое обслуживание, которое может выполнять заказчики; второй – плановое техническое обслуживание, проверка и ремонт, которые должны выполняться авторизованный сервисной станцией Jetour.

Для получения подробной информации о методах регулярного технического обслуживания, осмотра и ремонта, пожалуйста, обратитесь к этому разделу; Регулярное техническое обслуживание может помочь вам вовремя обнаружить и устранить потенциальные опасности, чтобы предотвратить неисправности. Плановое техническое обслуживание вашего автомобиля имеет важное значение. Пожалуйста, строго следуйте графику технического обслуживания «Руководства пользователя», для выполнения технического обслуживания, что ваш автомобиль поддерживает наилучшие характеристики и хорошие условия эксплуатации, тем самым эффективно продлевая срок службы автомобиля.

Пожалуйста, используйте масляную жидкость, рекомендованную Chery Automobile Co., Ltd, иначе ваш автомобиль может быть поврежден.

#### Авторизованный сервисный центр Jetour предоставляет услуги для вас

Оригинальные запасные части и материалы помогают продлить срок службы вашего транспортного средства. Обратите особое внимание: Chery Automobile Co., Ltd. предоставляет оригинальные запасные части на авторизованную станцию обслуживания Jetour, расположенную по всей стране. Для замены оригинальных запасных частей рекомендуется обратиться на авторизованную сервисную станцию Jetour. Авторизованная станция обслуживания Jetour является единственной профессиональной станцией обслуживания, авторизованной Chery Automobile Co., Ltd. Персонал профессионально и строго обучен Chery Automobile Co., Ltd. Они искренне предоставят вам наилучшее послепродажное обслуживание.

#### ЗАЩИТА ОКРУЖАЮЩЕЙ СРЕДЫ

Использованное моторное масло, тормозная жидкость, охлаждающая жидкость, жидкость для рулевого управления, аккумуляторы и шины должны утилизироваться только квалифицированными службами по утилизации отходов или после консультации с производителями, и их нельзя вывозить вместе с бытовыми отходами или сбрасывать в коммунальную канализационную систему.

### 7-2. Обычное техническое обслуживание

#### Обычное техническое обслуживание

Обязательно следуйте правильным процедурам технического обслуживания, приведенным в этом разделе, если вы выполняете техническое обслуживание самостоятельно.

В этом разделе перечислены только простые инструкции по техническому обслуживанию, которые могут выполняться клиентом. Тем не менее, есть еще много элементов, которые должны обслуживаться квалифицированными специалистами со специальными инструментами.

### ВНИМАНИЕ

- Прежде чем закрыть капот, проверьте, не остались ли инструменты или тряпки.
- Не управляйте автомобилем со снятым воздушным фильтром, иначе возможен чрезмерный износ двигателя.
- Правильно долейте жидкость до соответствующего уровня. При попадании брызг жидкости на кузов автомобиля немедленно смойте их влажной тряпкой, не допуская повреждения окрашенной поверхности.

### ОПАСНОСТЬ

- Если двигатель очень горячий, не открывайте крышку бачка с охлаждающей жидкостью, чтобы не обжечься.
- При работающем двигателе держите руки, одежду и инструменты подальше от приводных ремней двигателя и охлаждающего вентилятора.
- Не курите вблизи топливного бака или аккумуляторной батареи, так как это может вызвать искры или открытое пламя, которые могут привести к пожару.
- В электронной системе зажигания имеется высокое напряжение. Не прикасайтесь к этим компонентам, пока работает двигатель или питание автомобиля находится в режиме ON.
- Только что остановившийся автомобиль, двигатель, радиатор, выпускной коллектор и головка блока цилиндров будут очень горячими, поэтому никогда не прикасайтесь к ним. Следите за тем, чтобы свободная одежда не попала в вентилятор и не причинила вреда здоровью, так как охлаждающий вентилятор может автоматически запуститься в любой момент.

## Проверка уровня масла

### Проверка моторного масла

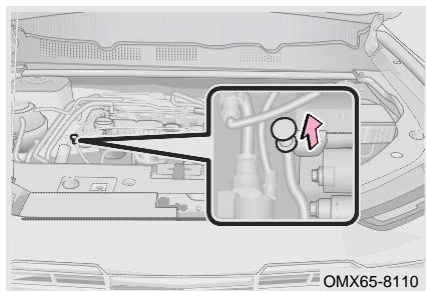

При выключенном и остывшем двигателе проверьте уровень масла с помощью щупа.

Шаг 1: Прогрейте двигатель и остановите автомобиль на ровной поверхности. Подождите около 5 минут после выключения двигателя.

Шаг 2: Откройте капот, вытащите щуп и протрите его чистой тканью.

Шаг 3: Полностью вставьте щуп.

Шаг 4: Оставьте автомобиль как есть примерно на 3 секунды, снова вытащите щуп и проверьте уровень масла.

## 7. ТЕХНИЧЕСКОГО ОБСЛУЖИВАНИЯ

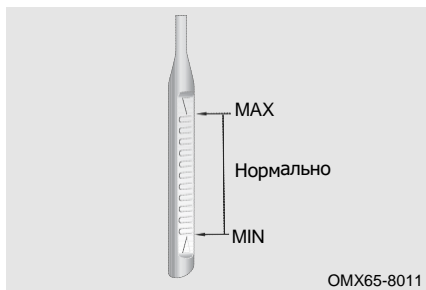

Подложите тряпку под щуп, чтобы масло не попало на двигатель или кузов автомобиля.

Не проверяйте уровень масла сразу после прогрева двигателя, а подождите, пока масло не вернется в нижнюю часть двигателя.

### Добавление моторного масла

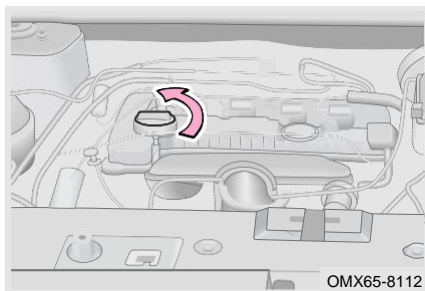

Шаг 1: Поверните крышку маслозаливной горловины против часовой стрелки, чтобы снять её.

Шаг 2: С помощью воронки несколько раз долейте небольшое количество моторного масла и снова проверьте уровень масла с помощью щупа.

Шаг 3: Когда уровень достигнет нужного диапазона, поверните крышку заливной горловины моторного масла по часовой стрелке, чтобы затянуть её.

### ♦ ЗАЩИТА ОКРУЖАЮЩЕЙ СРЕДЫ

Не выбрасывайте отработанное моторное масло и фильтр вместе с бытовыми отходами, в канализацию и не проливайте на землю. В противном случае это приведет к серьезному загрязнению окружающей среды. Пожалуйста, утилизируйте его в соответствии с местными правилами по защите окружающей среды.

### ⚠ ВНИМАНИЕ

- Не переливайте масло, иначе это может привести к повреждению двигателя.
- Только моторное масло, рекомендованное Chery Automobile Co., Ltd. может быть использован. В противном случае все понесенные прямые или косвенные убытки возлагаются на собственный риск клиента.
- Если масло случайно пролилось на поверхность двигателя во время заправки, удалите пролитое масло тканью и другими инструментами, прежде чем закручивать крышку заливной горловины двигателя.
- Крышку маслозаливной горловины двигателя нельзя перевернуть вверх дном после снятия, чтобы предотвратить ошибочную оценку, вызванную обратным потоком масла, и предотвратить самопроизвольное перетекание масла, протекающего через уплотнительное кольцо, после повторной сборки, что приводит к иллюзии утечки масла из маслозаливной горловины двигателя. крышка.

## Проверка уровня тормозной жидкости

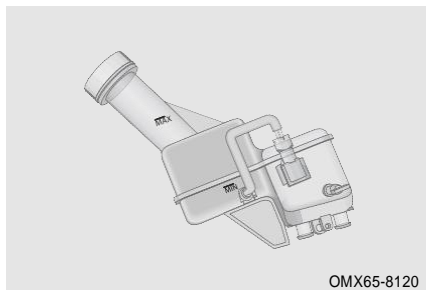

Добавьте тормозную жидкость, чтобы уровень жидкости находился между маркерами MIN и MAX. Если тормозной жидкости недостаточно, загорается индикатор низкого уровня тормозной жидкости «» на комбинации приборов, своевременно доливайте тормозную жидкость. Уровень не должен быть ниже отметки MIN. Если индикатор не гаснет после добавления, обратитесь на авторизованную сервисную станцию Jetour для проверки и ремонта.

 ВНИМАНИЕ

- Поскольку тормозная жидкость хорошо впитывает жидкость, не оставляйте крышку бачка с тормозной жидкостью открытой на длительное время.
- При попадании тормозной жидкости на окрашенную поверхность немедленно протрите ее чистой тканью или сухой тканью и промойте большим количеством чистой воды. Никогда не допускайте попадания жидкости на кожу или в глаза. Если это произойдет, пожалуйста, промойте пораженный участок большим количеством воды и немедленно обратитесь за неотложной медицинской помощью.
- Можно использовать только тормозную жидкость, рекомендованную компанией Chery Automobile Co., Ltd. В противном случае все понесенные прямые или косвенные убытки возлагаются на собственный риск клиента.

 ОПАСНОСТЬ

- Использованная или неподходящая тормозная жидкость повлияет на эффективность торможения и даже приведет к отказу тормозной системы.
- Необходимо использовать оригинальную тормозную жидкость, указанную нашей компанией, и новую тормозную жидкость.
- Спецификации тормозной жидкости можно найти на упаковке, пожалуйста, используйте тормозную жидкость с правильными характеристиками.
- Тормозная жидкость является ядовитым веществом. Никогда не храните тормозную жидкость в пустом контейнере из-под еды, в бутылке из-под напитков или в любой неоригинальной таре, чтобы предотвратить случайное употребление тормозной жидкости, что может привести к отравлению.
- Всегда храните тормозную жидкость в герметичной оригинальной таре и кладите ее в безопасное место, подальше от детей, остерегайтесь отравления.
- Тормозная жидкость подлежит замене каждые 2 года. Если пробег превышает 60000 км, даже если он меньше 2 года, тормозная жидкость также подлежит замене. В противном случае, при торможении в системе возникнет сопротивление воздуха, что может снизить эффективность торможения и безопасность движения, даже привести к выходу из строя тормозной системы, что легко может привести к аварии.

## 7. ТЕХНИЧЕСКОГО ОБСЛУЖИВАНИЯ

### Проверка уровня охлаждающей жидкости

#### Проверка охлаждающей жидкости



При холодном двигателе уровень охлаждающей жидкости должен находиться между отметками MIN и MAX. Если уровень находится на отметке MIN или ниже, добавьте охлаждающую жидкость.

#### Добавление охлаждающей жидкости

Шаг 1: Когда двигатель холодный крышку бачка с охлаждающей жидкостью и долейте охлаждающую жидкость до отметки MAX.

Шаг 2: Запустите двигатель и дайте ему прогреться до нормальной температуры. Постоянно следите за уровнем охлаждающей жидкости в бачке охлаждающей жидкости. Если уровень падает ниже отметки «MIN», долейте охлаждающую жидкость до соответствующего уровня, пока уровень охлаждающей жидкости не упадет дальше.

Шаг 3: Выключите двигатель и проверьте правильность уровня охлаждающей жидкости после того, как двигатель остынет. Если нет, повторите описанные выше операции, пока уровень не станет нормальным.

Шаг 4: Установите на место крышку бачка охлаждающей жидкости.

#### ВНИМАНИЕ

- Если прольется охлаждающая жидкость, не забудьте промыть ее водой, чтобы предотвратить повреждения частей или поверхности краски.
- Если уровень охлаждающей жидкости падает вскоре после добавления охлаждающей жидкости, проверьте радиатор, водяной шланг, водяной насос и т. д. на наличие утечек. Если утечки не обнаружено, обратитесь в авторизованный сервисный центр Jetour для проверки и ремонта.
- Можно использовать только охлаждающую жидкость, рекомендованную компанией Chery Automobile Co., Ltd. В противном случае все понесенные прямые или косвенные убытки возлагаются на собственный риск клиента.

#### ОПАСНОСТЬ

Не снимайте крышку бачка охлаждающей жидкости двигателя или крышку радиатора, когда двигатель горячий. В системе охлаждения может быть давление. При снятии крышки может произойти выброс горячей охлаждающей жидкости, что может привести к серьезным травмам, таким как ожоги.

### Проверка омывателя ветрового стекла

Если омыватель ветрового стекла не работает, возможно, бачок омывающей жидкости пуст. Откройте крышку бачка омывающей жидкости и долейте омывающую жидкость.

### ВНИМАНИЕ

- Не используйте мыльную воду или антифриз для двигателя вместо омывающей жидкости, иначе можно повредить лакокрасочное покрытие.
- Нельзя смешивать воду с омывающей жидкостью. Вода легко замерзает и может повредить компоненты системы мойки. Использование неспециальной омывающей жидкости также может привести к повреждению компонентов системы омывания.

### Проверка радиатора и конденсатора

После поездки в течение определенного периода времени проверьте радиатор и конденсатор и удалите все посторонние предметы.

Конденсатор: При выключенном и остывшем двигателе очистите конденсатор, продувая сжатым воздухом сзади вперед через радиатор.

Радиатор: Рекомендуется очищать поверхность радиатора каждый год. При выключенном и остывшем двигателе очистите ребра радиатора и удалите посторонние предметы сжатым воздухом или водой. Давление воздуха и воды не должно превышать 150 кПа. В противном случае, ребра радиатора могут быть повреждены.

### ВНИМАНИЕ

- Не прикасайтесь к радиатору или конденсатору, когда двигатель горячий, потому что они очень горячие и могут привести к серьезным травмам, таким как ожоги.
- Материал ребер радиатора обладает хорошей теплопроводностью, что используется для охлаждения охлаждающей жидкости; Не чистите ребер, иначе это может привести к повреждению ребер, что повлияет на охлаждающий эффект.

### Проверка аккумулятора 12 В

Проверьте и убедитесь, что клеммы аккумуляторной батареи не подвержены коррозии и что нет ослабленных соединений, внешних трещин или ослабленных зажимов.

### Проверка приводного ремня

Приводной ремень будет растягиваться после использования определенного периода времени, а натяжение ремня будет недостаточным, что может привести к повреждению автомобиля, поэтому необходимо регулярно проверять натяжение ремня.

## 7. ТЕХНИЧЕСКОГО ОБСЛУЖИВАНИЯ

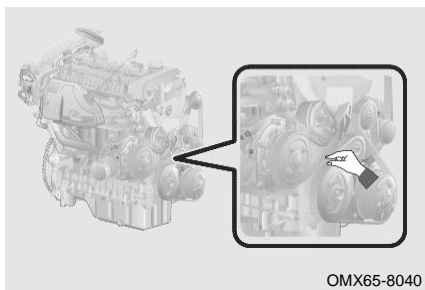

Шаг 1: Включите питание автомобиля в режим OFF;

Шаг 2: Покрутите ремень пальцами, чтобы проверить угол поворота ремня;

Шаг 3: Если угол поворота больше 90°, обратитесь на авторизованную станцию обслуживания Jetour для проверки и ремонта.

### Проверка шин

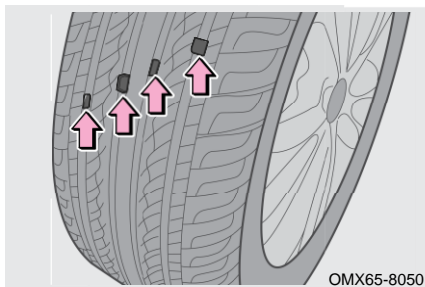

Проверьте протектор шины по следу износа. Когда износ протектора достигает своего предела, протектор будет находиться в той же плоскости, что и полоса износа. Если возникает такое состояние, это указывает на то, что производительность и безопасность шины серьезно снижаются, и необходима ее замена.

### ЗАЩИТА ОКРУЖАЮЩЕЙ СРЕДЫ

Всегда осторожно выбрасывайте использованную шину. С ним следует обращаться в соответствии с местными правилами по защите окружающей среды.



Неправильное давление в шинах приведет к чрезмерному расходу топлива, сокращению срока службы шин и снижению устойчивости автомобиля. Поэтому вам следует управлять автомобилем с надлежащим давлением в шинах (положения о давлении в шинах см. на табличке давления в шинах на средней стойке со стороны водителя). Когда давление в холодных шинах превышает указанное значение или используется экономичное давление в шинах, комфорт вождения соответственно снижается. Пожалуйста, отрегулируйте его в соответствии с вашими потребностями.

Соблюдайте следующие меры предосторожности. Несоблюдение этого требования может привести к несчастному случаю со смертью или серьезными травмами:

- Не используйте шины, которые использовались на другом автомобиле.
- Не смешивайте шины с заметно разным износом протектора.



## 7. ТЕХНИЧЕСКОГО ОБСЛУЖИВАНИЯ

- Не используйте шины, если вы не знаете, как они использовались ранее.
- Не смешивайте шины разных производителей, разных моделей или рисунков протектора.
- Не смешивайте шины разной конструкции (например, шины с радиальным кордом, диагонально-опоясывающие шины или шины с перекрестным кордом).
- На спидометр влияет размер шин. Если размер (диаметр) шины отличается от оригинального, она не будет отображать точную скорость и может привести к авариям, такие аварии не покрываются гарантией.

Обязательно поддерживайте надлежащее давление в шинах. В противном случае могут возникнуть следующие условия, которые могут привести к смерти или серьезной травме:

- Чрезмерный износ.
- Плохое обращение.
- Неравномерный износ.
- Плохая герметизация борта шины.
- Деформация колеса или отрыв шины.
- Возможность разрыва из-за перегрева шин.
- Большая вероятность повреждения шин из-за плохих дорожных условий.

### ВНИМАНИЕ

- Это нормально, что давление в шинах увеличивается после движения в течение определенного периода времени.
- Если шину необходимо часто накачивать, как можно скорее обратитесь на авторизованную станцию обслуживания Jetour для проверки и ремонта.
- Если шина часто спускается или не может быть должным образом отремонтирована из-за пореза или других повреждений, ее следует заменить.
- Используйте манометр для проверки давления в холодных шинах. Визуальный осмотр шины может привести к неточной оценке давления в шине.
- Если во время движения произошла утечка воздуха, не продолжайте движение. Езда даже на короткое расстояние может привести к повреждению шины, которая не подлежит ремонту.
- Обязательно правильно установите колпачки вентилях шин. В противном случае грязь может попасть в сердечник клапана и вызвать его засорение. Если колпачки утеряны, как можно скорее установите новые.
- Убедитесь, что давление в шинах находится в пределах указанного диапазона, прежде чем двигаться с большой нагрузкой и на высокой скорости. Недостаточное давление в шинах снижает устойчивость торможения, повышает сопротивление качению и ускорит износ шин, что с большой вероятностью может привести к дорожно-транспортным происшествиям.

## 7. ТЕХНИЧЕСКОГО ОБСЛУЖИВАНИЯ

### Вращение шин

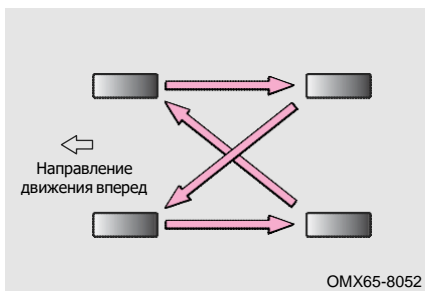

Для выравнивания износа шин и продления срока их службы рекомендуется менять четыре шины каждые 10000 км (лучший диапазон регулировки 5000 – 7000 км); Цикл вращения шин может варьироваться в зависимости от манеры вождения водителя и состояния дорожного покрытия.

#### ПРОЧИТАЙТЕ

Замена шин должна выполняться профессионалами, обратитесь в авторизованный сервисный центр Jetour.

### Проверка фильтра кондиционера

Фильтр кондиционера может предотвратить попадание внешней пыли в автомобиль через выпускные отверстия кондиционера во время вождения в течение длительного периода времени, и он может засориться после длительного использования. Если эффективность кондиционирования воздуха значительно снижается, проверьте фильтр и при необходимости замените его.

#### ПРОЧИТАЙТЕ

- Осмотр/замена фильтра кондиционера должны выполняться профессионалами, обращайтесь в авторизованный сервисный центр Jetour.
- Использование кондиционера со снятым фильтром может привести к ухудшению характеристик пылезащиты, что повлияет на эффективность кондиционирования воздуха.

### Проверка щеток стеклоочистителя

Проверьте шероховатость щетки стеклоочистителя, проведя пальцем по ее краю. Если она слишком грубая, щетка стеклоочистителя не будет работать эффективно.

### ВНИМАНИЕ

- Не используйте щетки стеклоочистителя для удаления инея или льда с ветрового стекла.
- Если на лобовом стекле есть сколы от гравия, срочно ремонтируйте.
- Зимой перед использованием убедитесь, что стеклоочистители не примерзли к стеклу, чтобы избежать повреждения щеток стеклоочистителя.
- Масло, силикон и топливо могут привести к неправильной работе щеток стеклоочистителя, поэтому рекомендуется очищать щетки стеклоочистителя омывающей жидкостью.
- Когда лезвия подняты для обслуживания, положение центрального разъема лезвий должно быть правильно подобрано, для некоторых моделей требуется войти в режим обслуживания (подробности см. в разделе «Система стеклоочистителей»).

### Обслуживание щеток стеклоочистителя

1. Не используйте струю воды под высоким давлением для непосредственного мытья щеток стеклоочистителей во время мойки автомобиля, так как это может привести к деформации щеток стеклоочистителей.
2. Во избежание образования налета, ухудшающего обзор, рекомендуется регулярно раз в неделю очищать щетки стеклоочистителя с помощью моющего средства для стекол.
3. В целях безопасности рекомендуется заменять щетки стеклоочистителей 1–2 раза в год, щетки стеклоочистителей можно приобрести в авторизованном сервисном центре Jetour.
4. Используйте чистую воду для ополаскивания ветрового стекла и щетки после мойки автомобиля в автоматической мойке, которая может удалить оставшийся восковой слой.
5. Не используйте щетки стеклоочистителей, если ветровое стекло сухое. Это может поцарапать стекло, что приведет к необратимому повреждению щеток стеклоочистителя.
6. Не очищайте ветровое стекло топливом, жидкостью для снятия лака, растворителем для краски или подобными жидкостями, которые могут повредить щетки стеклоочистителя.
7. Избегайте использования средств для покрытия стекол и гидрофобизаторов на передних и задних ветровых стеклах. Гидрофобный слой будет медленно отпадать после использования, что приведет к неравномерному трению ветрового стекла и ненормальному шуму тряски стеклоочистителя.
8. Когда поверхность ветрового стекла покрыта инеем или льдом, или когда к поверхности ветрового стекла прилипла сухая земля, насекомые, наклейки или другие твердые частицы, своевременно протирайте их влажной тканью. Не используйте сухую ткань и не снимайте их непосредственно с помощью щеток стеклоочистителя, иначе это приведет к повреждению лобового стекла и щеток стеклоочистителей.

## 7. ТЕХНИЧЕСКОГО ОБСЛУЖИВАНИЯ

### Использование стеклоочистителей

1. Не поворачивайте рычаг стеклоочистителя вручную, иначе можно повредить стеклоочиститель.
2. При наличии снега, листьев, веток и других объектов их следует очистить перед включением стеклоочистителя.
3. Следует своевременно добавлять омывающую жидкость, пожалуйста, используйте жидкость для омывания лобового стекла, указанную в этом руководстве, а не водопроводную воду.
4. В холодную погоду перед использованием всегда проверяйте, не примерзли ли щетки стеклоочистителей к ветровому стеклу. Если они замерзли на лобовом стекле, всегда размораживайте их перед использованием. Обогрев осуществляется с помощью кондиционера и вентиляции. Не лейте горячую воду прямо на щетки, иначе может разбиться ветровое стекло или деформироваться щетки стеклоочистителей.

### ПРОЧИТАЙТЕ

- Частота плановых осмотров и сервисного обслуживания в таблице минимальна. Однако может возникнуть необходимость в их более частом выполнении в зависимости от дорожных условий, погоды, атмосферных условий и использования автомобиля. Эти условия могут различаться в зависимости от страны. Поэтому в вашей стране могут быть особые требования. Мы рекомендуем вам обратиться на авторизованную станцию технического обслуживания Jetour за фактическим графиком технического обслуживания, применимым к вашему автомобилю.
- Продолжайте периодическое техническое обслуживание по истечении 100000 км или 120 месяцев, вернувшись к третьему столбцу графика технического обслуживания и добавив 100000 км или 120 месяцев к заголовкам столбцов.
- Для особых районов могут быть предусмотрены особые требования к техническому обслуживанию. Мы рекомендуем вам обратиться в авторизованную сервисную станцию Jetour за фактическими техническими требованиями к техническому обслуживанию вашего автомобиля.

### ВНИМАНИЕ

- Моторное масло и масляный фильтр следует заменять чаще, если автомобиль эксплуатируется в тяжелых условиях, указанных в следующих примерах\*.
- Его следует проверять каждые 5000 км или 6 месяцев (в зависимости от того, что наступит раньше), если автомобиль эксплуатируется в тяжелых условиях, упомянутых в следующих примерах\*.
- Смазку следует заменять каждые 5000 км или 6 месяцев (в зависимости от того, что наступит раньше), если автомобиль ездит в следующих зонах.
  - Помещения с повышенной влажностью.
  - Горные районы.
  - Чрезвычайно холодные и жаркие районы.
  - Двигаться по неровным дорогам (ухабистым дорогам, дорогам с гравием, снегом и т. д.) в течение длительного времени.
  - Двигаться по горным дорогам, в гору/под гору в течение длительного времени.
  - Часто водите автомобиль на короткие расстояния.
  - Во многих случаях ездите по дорогам с высокой температурой (выше 32°C) и интенсивным движением по городским дорогам.
  - При использовании в качестве полицейской машины, такси, коммерческого автомобиля, прицепа и т. д.
- Воздушный фильтр и фильтр кондиционера следует заменять чаще, если автомобиль эксплуатируется в тяжелых условиях, указанных в следующих примерах\*.

\* Примеры тяжелых условий вождения:

- Ездить в очень холодную и жаркую погоду (только для моторного масла, уровня моторного масла, системы рулевого управления и подвески).
- Часто ездите на автомобиле на короткие расстояния (только для моторного масла, уровня моторного масла, тормозных колодок и дисков/пыльников переднего и заднего моста и шарнирных частей полуоси, тормозных накладок и барабанов).
- Езда по пыльным дорогам (только для элемента воздушного фильтра, колодок и дисков дискового тормоза / пыльников переднего и заднего моста и шарнирных частей полуоси, тормозных накладок и барабанов, элемента воздушного фильтра для системы климат-контроля).
- Езда по неровным и/или грязным дорогам (только для колодок и дисков дисковых тормозов / пыльники переднего и заднего моста и шарниры полуосей, тормозные накладки и барабаны, элемент воздушного фильтра для системы климат-контроля).
- Ездить по участкам, где используется дорожная соль или другие коррозионно-активные материалы (только для топливной системы, трубопроводов и соединений, колодок и дисков дисковых тормозов/пыльников передней и задней оси и шарнирных частей полуоси, тормозных колодок и барабанов, осмотрите тормозные магистрали и проверьте работу стояночной и рабочей тормозной системы, системы рулевого управления и подвески).

### ВНИМАНИЕ

- В прибрежных зонах (только для топливной системы, трубопроводов и соединений, колодок и дисков дисковых тормозов / пыльников переднего и заднего мостов и шарнирных частей полуосей, тормозных накладок и барабанов, осмотрите тормозные магистрали и проверьте работу стояночной и рабочей тормозной системы, рулевого управления и подвесная система).

### Запись системы защиты безопасности

Если ваш автомобиль оснащен системой подушек безопасности, ее необходимо заменить через 10 лет с даты покупки автомобиля. Система должна быть заменена авторизованным сервисным центром Jetour.

Чтобы убедиться, что система подушек безопасности работает нормально, всегда заменяйте систему подушек безопасности на авторизованной станции обслуживания Jetour в течение указанного времени.

Если система подушек безопасности заменена до указанной даты (например, после аварии), пожалуйста, заполните запись о замене для дальнейшего использования.

Примечание: Ваш автомобиль может не быть оборудован следующими компонентами системы безопасности.





8-1. Расположение VIN	Топливная система .....	238
Идентификационный номер автомобиля (VIN) .....	Вес автомобиля .....	239
Паспортная табличка производителя .....	Двигатель .....	240
Номер двигателя .....	Трансмиссия .....	241
Окно для приема RF сигнала .....	Выравнивание колес. ....	242
8-2. Технические характеристики автомобиля	Колесо и шина .....	243
Размеры автомобиля .....	Тормозная система .....	244
Производительность автомобиля .....	Подвесная система .....	244
	Рулевая система .....	244
	Диапазон измерения габаритных размеров автомобиля без учета следующих компонентов .....	245

## 8. СПЕЦИФИКАЦИЯ

### 8-1. Расположение VIN

#### Идентификационный номер автомобиля (VIN)

##### Идентификационный номер автомобиля (VIN)

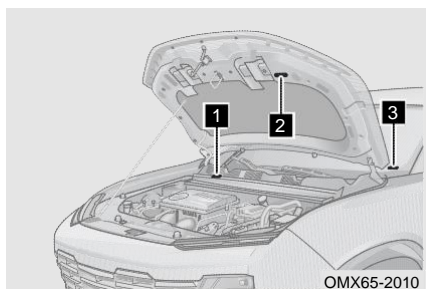

Этикетка с идентификационным номером автомобиля расположен на двери багажного отделения, как показано на рисунке.

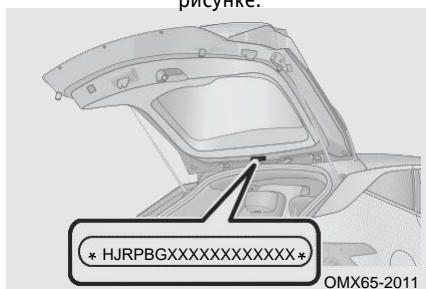

- 1 Идентификационный номер автомобиля (VIN) выгравирован в моторном отсеке справа на передней панели.\*
- 2 Идентификационный номер автомобиля расположена на переднем торце внутренней панели капота.
- 3 Идентификационный номер автомобиля расположен в верхнем левом углу приборной панели со стороны водителя и виден снаружи через ветровое стекло.

\*На автомобилях производства ООО АВТОТОР АВТОБАЛТ.

Место нанесения и расположение VIN номера:

–На полу под правым передним сидением.

–На идентификационной табличке изготовителя, на правой средней стойке кузова.

#### ВНИМАНИЕ

Не закрывайте, не красьте, не сваривайте, не режьте, не сверлите и не удаляйте идентификационный номер автомобиля и области вокруг него.

#### Паспортная табличка производителя

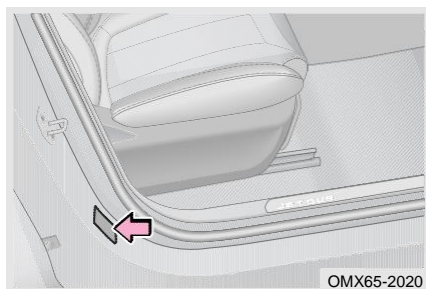

Как показано на рисунке, именная табличка производителя расположена на правой четверти внешней панели.

Модель транспортного средства и идентификационный номер транспортного средства указаны на заводской табличке производителя.

### Номер двигателя

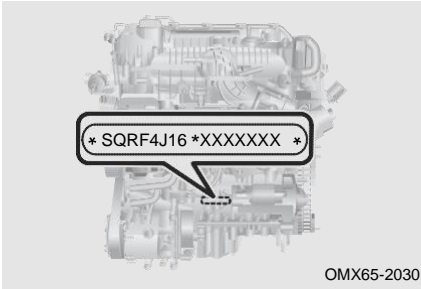

Номер двигателя указан на блоке цилиндров.

### Окно для приема RF сигнала

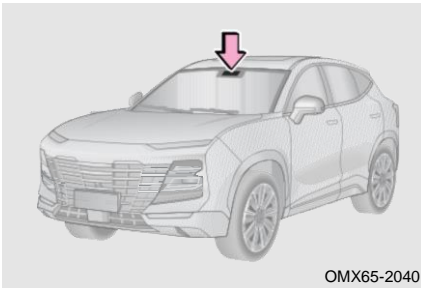

Окно для приема RF сигнала расположено с внутренней стороны лобового стекла в районе задней части внутреннего зеркала заднего вида. Оно предназначено для беспроводной передачи радиочастотного сигнала и установки электронной идентификации автомобиля.

## 8. СПЕЦИФИКАЦИЯ

### 8–2. Технические характеристики автомобиля

#### Размеры автомобиля

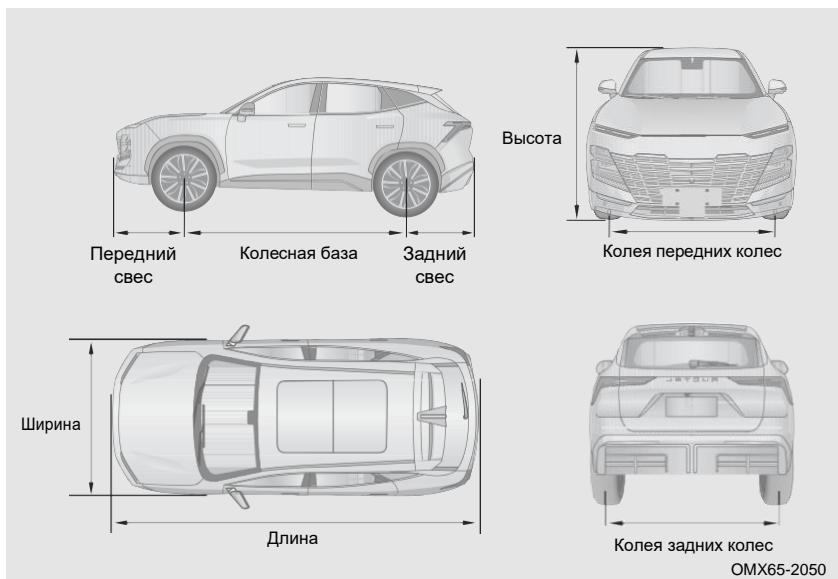

Габаритные размеры	Длина (мм)	4590
	Ширина (мм)	1900
	Высота (мм)	1685 / 1688
Колесная база (мм)		2720
Колея	Спереди (мм)	1610
	Сзади (мм)	1615
Свес	Спереди (мм)	948
	Сзади (мм)	922

## Производительность автомобиля

Модификация а/м		1.6Т+7DCT	1.5Т+ 6DCT	1.5Т+ 6MT	1.6Т+8AT
Обгонное свойство	Минимальный дорожный просвет (мм)	160			150
	Минимальный диаметр поворота (м)	12			
	Угол въезда (°) (без нагрузки)	19			
	Угол съезда (°) (без нагрузки)	22			
Проявление мощности	Максимальная скорость автомобиля (км/ч)	180			
	Максимальный уклон подъема (%)	45	40	40	45

## 8. СПЕЦИФИКАЦИЯ

### Топливная система

Параметры топливной системы приведены в следующей таблице.

Модель двигателя	SQRE4T15C/SQRF4J16/SQRF4J16C
Тип топлива *1	Рекомендуется использовать неэтилированный бензин с октановым числом 95
Тип топливного бака	Пластиковый топливный бак
Общая емкость топливного бака	57 л
Топливный насос	Электрический топливный насос

\*1: Пожалуйста, используйте топливо, рекомендованное авторизованными дилерами Jetour.

#### ПРОЧИТАЙТЕ

Автомобиль с каталитическим нейтрализатором может использовать только неэтилированный бензин. Во избежание несчастных случаев при заправке топливом неправильного типа, трубка топливного бака разработана на точку топливного бака типа горловины, и для заправки можно использовать только стандартный пистолет для заправки неэтилированным бензином.

#### ВНИМАНИЕ

- Используйте только тип топлива, рекомендованный Jetour.
- Использование бензина, не отвечающего техническим требованиям, может привести к повреждению двигателя, и такое повреждение не покрывается гарантией.
- Использование этилированного бензина приведет к тому, что трехкомпонентный каталитический преобразователь потеряет свою эффективность, а вытяжная система управления будет работать неправильно.
- Если вы случайно заполните топливный бак этилированным бензином и запустите двигатель (даже если залито лишь небольшое количество), это приведет к необратимому повреждению каталитического преобразователя. Поэтому, если вы случайно залили этилированный бензин, немедленно обратитесь на авторизованную станцию обслуживания Jetour для проверки и ремонта.

## Вес автомобиля

Пункты		Параметры			
Модификация		1.6T+7DCT	1.5T+ 6DCT	1.5T+ 6MT	1.6T+8AT
Масса транспортного средства в снаряженном состоянии, кг		1655	1558/1616/ 1628	1570/1597	1735
Распределение массы т/с в снаряженном состоянии по осям	Передняя ось (кг)	943	897/918/924	888/910	972
	Задняя ось (кг)	712	691/698/704	682/687	763
Допустимая максимальная масса т/с в кг		1955	1888/1916/ 1928	1870/1897	2035
Допустимая максимальная масса, на каждую из осей т/с в кг	На переднюю ось	1053	1053	1053	1048
	На заднюю ось	947	947	947	1165
Количество пассажиров		5			
Максимальная масса прицепа, кг		Буксировка прицепа не предусмотрена			

 ОПАСНОСТЬ

Пожалуйста, соблюдайте нагрузку автомобиля, указанную в руководстве по эксплуатации, и не превышайте допустимую общую массу. В противном случае эффективность торможения и управляемости автомобиля может измениться, что может привести к травмам и несчастному случаю.

## 8. СПЕЦИФИКАЦИЯ

### Двигатель

Модель двигателя	SQRE4T15C	SQRF4J16	SQRF4J16C
Диаметр отверстия цилиндра (мм)	77	77	77
Ход поршня (мм)	80.5	85.8	85.8
Рабочий объем цилиндров см <sup>3</sup>	1498** 1502**	1598	1598
Степень сжатия	9.5	9.9	9.9
Максимальная мощность, кВт (об/мин)	108(5500)	140(5500)	136.5(5500)
Максимальный крутящий момент, Н·м(об/мин)	210 (1750...4000)	275 (2000...4000)	275 (2000...4000)

\*Производства - Chery Commercial (Anhui) Co., Ltd.,

\*\*Производства - " АВТОТОР АВТОБАЛТ"



## Трансмиссия

Модель трансмиссии		6MF22A	6DCT260	DF727A	830ANA
Тип		6 передач, МКПП	6 передач, АКПП	7 передач, АКПП	8 передач, АКПП
Положе- ние передачи	1-й передачи	3.917	4.538	4.214	5.250
	2-й передачи	2.210	2.350	3.105	3.029
	3-й передачи	1.423	1.302	1.724	1.950
	4-й передачи	1.031	1.021	1.268	1.457
	5-й передачи	0.853	0.907	1.270	1.221
	6-й передачи	0.659	0.702	1.049	1
	7-й передачи	/	/	0.891	0.809
	8-й передачи	/	/	/	0.673
	Передача R	3.583	3.661	1.18	4.015
	передато- чное число Главной пары	4.533	1-й/2-й/5-й/ 6-й передачи: 4.158 3-й/4-й/R передачи: 4.648	1-й/3-й/4-й передачи: 3,842 2-й/5-й/6-й/ 7-й передачи: 3,042 Rпередачи: 11,931	3.329

## 8. СПЕЦИФИКАЦИЯ

### Выравнивание колес

Переднее колесо	Развал передних колес	$-25' \pm 45'$
	Продольный угол наклона шкворня	$4^{\circ}30' \pm 60'$
	Угол наклона поворотного шкворня	$11^{\circ}30' \pm 60'$
	Схождение передних колес	$5' \pm 5'$ (одна сторона)
Заднее колесо	Развал задних колес	$-42' \pm 30'$
	Схождение задних колес	$6' \pm 10'$

## Колесо и шина

Обозначение размера шин		235/60R18; 235/55R19; 255/45R20
Модель обода		18×7J; 19×7 1/2J; 20×8 1/2J
Давление в холодных шинах (кПа)	Переднее колесо	230 (без нагрузки) 250 (с нагрузкой)
	Заднее колесо	230 (без нагрузки) 250 (с нагрузкой)
	Запасная шина	420
Момент затяжки колесных болтов		130 ± 10 Н·м
Требования к динамической балансировке колес		Допустимая остаточная динамическая балансировочная масса: Зажим со стороны балансировочного блока ≤ 8 г, вставка со стороны балансировочного блока ≤ 10 г



## ПРОЧИТАЙТЕ

Давление в шинах, указанное в таблице выше, относится только к холодным шинам. Давление слегка увеличивается при нагреве шины, но снижать давление нет необходимости.



## ВНИМАНИЕ

- Давление в шинах следует проверять не реже одного раза в месяц, что особенно важно при движении на высокой скорости.
- Чтобы облегчить вам поиск указанного значения давления в шинах, на пороге водительской двери имеется табличка с давлением в шинах, на которой указано указанное значение давления в шинах в холодном состоянии.

## 8. СПЕЦИФИКАЦИЯ

### Тормозная система

Ножной тормоз	Переднее колесо	Дисковый тормоз
	Заднее колесо	Дисковый тормоз
Усилитель тормоза		Вакуумный усилитель
Стояночный тормоз		Электрический стояночный тормоз для заднего колеса
Свободный ход педали тормоза		5 - 15 мм
Максимальный ход педали тормоза		113.4 мм
Разумный диапазон использования тормозного фрикционного материала		Толщина переднего фрикционного материала: 11.6 мм Толщина заднего фрикционного материала: 10.1 мм Допустимая толщина переднего фрикционного материала: 9.6 мм Допустимая толщина заднего фрикционного материала: 8.1 мм

### ОПАСНОСТЬ

- В случае большой нагрузки замена тормозной жидкости должна производиться одновременно с заменой тормозных колодок.
- При добавлении тормозной жидкости убедитесь, что она абсолютно чистая. Попадание грязи в тормозную систему может привести к снижению эффективности торможения.

### Подвесная система

Передняя подвеска	Независимая, типа Макферсон, пружинная, со стабилизатором поперечной устойчивости
Задняя подвеска	Независимая, многорычажная, пружинная с телескопическими амортизаторами стабилизатором поперечной устойчивости.

### Рулевая система

Тип рулевого управления	С электрическим усилителем
Тип рулевого механизма	Шестерня - рейка

### Диапазон измерения габаритных размеров автомобиля без учета следующих компонентов

Компоненты, не входящие в диапазон измерения длины автомобиля

Следующие устройства не имеют нагруженной функции и не выступают за переднюю или заднюю часть автомобиля более чем на 50 мм, а радиус скругления кромки и угла не менее 5 мм:

- Стеклоочиститель и омыватель
- Внешняя идентификация, включая зарегистрированный товарный знак, название производителя, происхождение, название и тип модели, выбросы двигателя, тип трансмиссии, режим движения и другие отличительные признаки автомобиля.
- Освещение и световое сигнальное устройство
- Резиновый блок для предотвращения столкновений и эквивалент
- Внешнее солнцезащитное устройство
- Устройство таможенной пломбы и его защитное устройство
- Устройство для фиксации дождевика и его защитного устройства
- Запорное устройство, стержень, ручка, контроллер, переключатель
- Ступенька (или лестница), ступенька для подъема автомобиля поверх бампера, используемая для мытья окон
- Задняя эмблема с LOGO
- Съёмный прицеп или буксировочное устройство
- Рифленая выхлопная труба

Компоненты, не входящие в размер ширины автомобиля:

- Устройство непрямого обзора
- Внешняя идентификация, включая зарегистрированный товарный знак, название производителя, происхождение, название и тип модели, выбросы двигателя, тип трансмиссии, режим движения и другие отличительные признаки автомобиля.
- Освещение и световое сигнальное устройство
- Резиновый блок для предотвращения столкновений и эквивалент
- Устройство таможенной пломбы и его защитное устройство
- Устройство для фиксации дождевика и его защитного устройства
- Отверстие для местного слива воды. Относится к отверстию для слива воды, используемому для направления потока дождя над дверью водителя (или окном) и дверью пассажира, с обеих сторон переднего ветрового стекла.
- Гибкая выступающая часть брызгозащитной системы
- Запорное устройство, стержень, ручка, контроллер, переключатель
- Сигнальное устройство обрыва шины
- Индикатор давления в шинах
- Деформированная часть стенки шины непосредственно над точкой контакта между шиной и землей
- Устройство помощи при движении задним ходом

## 8. СПЕЦИФИКАЦИЯ

- Рифленая выхлопная труба

Компоненты, не входящие в диапазон измерения высоты автомобиля:

Мягкая часть антенны

Устройство без загруженной функции:

- Впускной канал

- Устройство непрямого обзора

- Токосъемное устройство электромобиля (включая его фиксирующее устройство)

- Задний съемный или складной дефлектор автомобиля длиной в развернутом состоянии не более 2 000 мм и в сложенном состоянии не более 200 мм

- Откидной борт, входной/выходной откос и аналог с длиной по горизонтали не более 300 мм в убранном состоянии

- Хвостовая лестница